

Einbau-Haushaltskühlschrank

DE - Einbauanleitung

Einbau-Kühlschrank

ABBILDUNG	BEZ.	ANZ.	BEZEICHNUNG
	a	2x	Winkel
	b	2x	Winkelabdeckung
	c	2x	Führungsschiene
	d	2x	Abdeckung Führungsschiene
	e	15x	kurze Schrauben
	f	1x	Dichtungsband



Um die Funktion des Gerätes nicht zu beeinträchtigen, die Lüftungsöffnungen der Geräteabdeckung nicht abdecken oder zustellen, auch nicht durch den Aufbau von Einbaumöbeln!



Mindestabstände für Be- und Entlüftung

Um eine ausreichende Belüftung zu gewährleisten darf der Abstand zwischen Wand und Gerätevorderkante nicht kleiner als 60 cm sein.

	NISCHENMAßE	GERÄTEMASSE
Höhe	876-886mm	893 mm
Breite	560 mm	540 mm
Tiefe	550 mm	540 mm

Übersicht

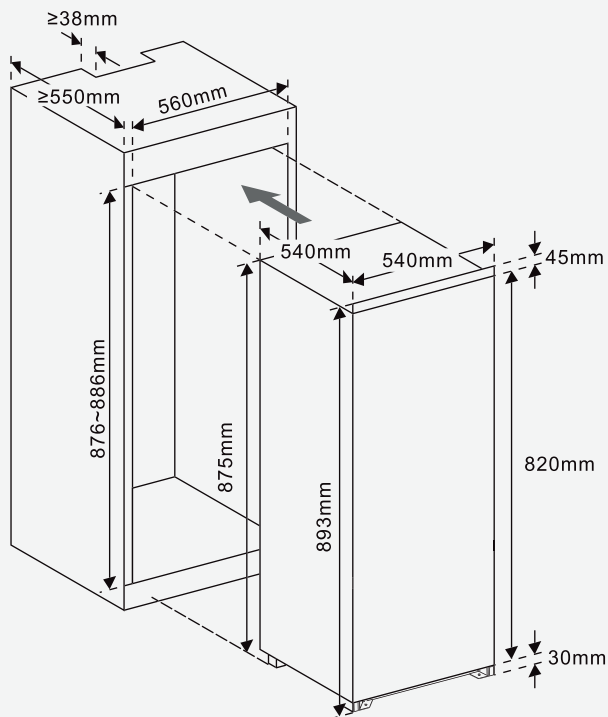

Gerät einbauen

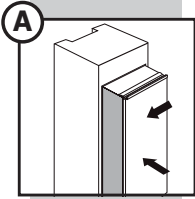

1. Gerät sorgfältig in die Einbaunische einrücken und gerade ausrichten.
2. Gerät mit der Seite dicht an die Möbelwand stellen, an der die Gerätetür geöffnet ist.

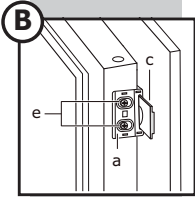

3. Winkel mit den kleinen Schrauben in die vorgesehenen Löcher der Gerätetür schrauben.
4. Führungsschiene einsetzen.
5. Gerätetür öffnen und schließen.
6. Überprüfen ob sich die Möbeltür gut schließen lässt.

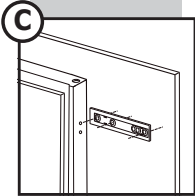

7. Die Schraublöcher der Führungsschiene auf die Möbeltür markieren. Tür muss sich dabei gut schließen und öffnen lassen.
8. Winkel von der Gerätetür abschrauben.

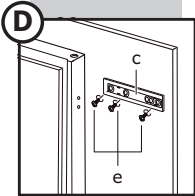

9. Führungsschiene nehmen und mit drei Schrauben an die Möbeltür schrauben (eventuell die Schraublöcher vorbohren).
10. Abdeckung der Führungsschiene aufstecken.

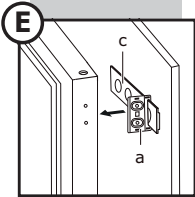

11. Winkel auf die Führungsschienen schieben und mit den kleinen Schrauben an der Gerätetür befestigen.
12. Winkelabdeckungen aufstecken.
13. Prüfen, ob sich die Tür gut öffnen und schließen lässt. Wenn nicht, Türbefestigung nochmals einstellen.

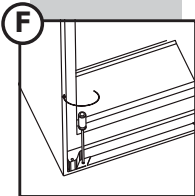

14. Untere Halterung mit zwei langen Schrauben am Einbauschränk festschrauben.

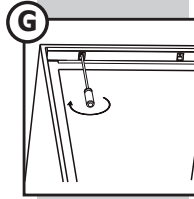

15. Obere Halterung mit den kleinen Schrauben am Einbauschränk festschrauben.

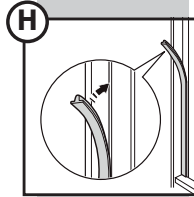

16. Gummidichtung zwischen dem Gerät und dem Einbauschränk an der Seite der Türöffnung befestigen.