

# CEEM™

## BC 189

Getränkékühler

### Sicherheitshinweise & Bedienungsanleitung

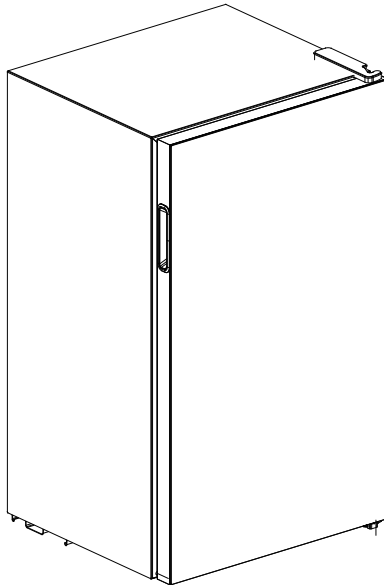

Bitte lesen Sie sich die Anweisungen vor der Benutzung Ihres Geräts sorgfältig durch. Bewahren Sie das Handbuch für spätere Referenzen an einem sicheren Ort auf.

# INHALT

## 1 Sicherheitshinweise

1.1 Warnung .....	1
1.2 Bedeutung der Sicherheitshinweissymbole .....	3
1.3 Warnungen bezüglich der Elektrik .....	3
1.4 Warnungen bzgl. der Benutzung .....	4
1.5 Warnungen bzgl. des Hineinstellens/-legens von Gegenständen .....	5
1.6 Warnungen bezüglich Energie .....	5
1.7 Warnungen bzgl. der Entsorgung .....	5

## 2 Ordnungsgemäße Benutzung des Getränkekühlers

2.1 Komponentenbezeichnung .....	6
2.2 Temperatureinstellung .....	7
2.3 Aufstellen .....	8
2.4 Erstinbetriebnahme .....	8
2.5 Empfohlene Anordnung für Getränkedosen im Schrank .....	8
2.6 Benutzen der Temperaturzonen im Inneren des Getränkekühlers .....	9
2.7 Energiespartipps .....	9
2.8 Öffnungsseite der Getränkekühlertür umkehren .....	10

## 3 Wartung des Getränkekühlers

3.1 Trennen des Getränkekühlers vom Stromnetz .....	12
3.2 Beenden der Benutzung des Getränkekühlers .....	12
3.3 Reinigen des Getränkekühlers .....	12

## 4 Problembhebung

### SEHR GEEHRTE KUNDIN, SEHR GEEHRTER KUNDE:

Vielen Dank für den Kauf dieses Getränkekühlers. Um Ihren neuen Getränkekühler optimal nutzen zu können, nehmen Sie sich bitte die Zeit, die einfachen Anweisungen in dieser Broschüre durchzulesen. Bitte sorgen Sie dafür, dass das Verpackungsmaterial entsprechend den geltenden Umweltvorschriften entsorgt wird. Bei der Entsorgung von Getränkekühlern wenden Sie sich bitte an Ihre örtliche Abfallentsorgungsstelle, um Ratschläge zur sicheren Entsorgung zu erhalten. Dieses Gerät darf nur für den vorgesehenen Zweck verwendet werden.

# 1 Sicherheitshinweise

## 1.1 Warnung



**WARNUNG:** Brandgefahr / Entflammbare Materialien

**DIESES** Gerät ist für die Verwendung in Haushalten und ähnlichen Anwendungen wie Mitarbeiter-Küchenbereiche in Geschäften, Büros und anderen Arbeitsumgebungen, in Landwirtschaftshäusern, durch Kunden in Hotels, Motels und anderen Wohnumgebungen und Umgebungen in der Art wie Frühstückspensionen, in der Gastronomie und ähnlichen Nicht-Einzelhandelsanwendungen bestimmt.

**DIESES** Gerät ist nicht dafür bestimmt, durch Personen (einschließlich Kinder) mit eingeschränkten physischen, sensorischen oder geistigen Fähigkeiten oder unzureichenden Erfahrungen oder ohne Erfahrung und Wissen benutzt zu werden, es sei denn, sie werden durch eine für ihre Sicherheit zuständige Person beaufsichtigt oder haben von ihr Anleitungen zur Benutzung des Geräts erhalten.

**KINDER** müssen beaufsichtigt werden, um sicherzustellen, dass sie nicht mit dem Gerät spielen.

**WENN** das Stromkabel beschädigt wurde, muss dieses entweder vom Hersteller, einem autorisierten Servicecenter oder ähnlich qualifiziertem Personal ausgetauscht werden, um Unfällen vorzubeugen.

**LAGERN** Sie keine explosiven Objekte wie Aerosoldosen, die brennbare Treibmittel enthalten, in diesem Gerät.

**DAS** Gerät muss nach der Nutzung sowie vor einem Transport oder einer Benutzerwartung vom Stromnetz getrennt werden.

**WARNUNG:** Blockieren Sie nicht die Lüftungsöffnungen im Gerät oder Einbauschrank.

**WARNUNG:** Verwenden Sie keine anderen als die vom Hersteller empfohlenen mechanischen Geräte oder Mittel, um den Abtauprozess zu beschleunigen.

**WARNUNG:** Beschädigen Sie den Kältemittelkreislauf nicht.

**WARNUNG:** Verwenden Sie keine elektrischen Geräte in den Kühl- oder Gefrierfächern des Geräts, sofern sie nicht durch den Hersteller empfohlen werden.

**WARNUNG:** Entsorgen Sie das Kühlgerät entsprechend der örtlichen Bestimmungen zu brennbarem Treibgas und Kühlmittel.

**WARNUNG:** Vergewissern Sie sich beim Aufstellen des Geräts, dass das Netzkabel weder eingeklemmt noch beschädigt ist.

**WARNUNG:** Legen oder hängen Sie keine Mehrfachverteilersteckdosen oder Netzteile hinter das Gerät.

**VERWENDEN** Sie weder Verlängerungskabel noch nichtgeerdete (2 polige) Netzadapter.

**GEFAHR:** Es besteht die Gefahr, dass sich Kinder im Gerät einschließen. Vor der Entsorgung Ihres alten Kühlschranks oder Gefrierschranks:

-Nehmen Sie die Türen ab.

- Lassen Sie die Ablagen im Gerät, damit Kinder nicht so leicht in das Gerät hineinklettern können.

**DER** Kühlschrank muss vor dem Einbau von Zubehör von seiner Stromversorgung getrennt werden.

**DIE** in diesem Gerät benutzten Kältemittel und Cyclopentan-Schaumstoffmaterialien sind entflammbar.

Aus diesem Grund muss bei der Entsorgung des Geräts darauf geachtet werden, dass es von Wärmequellen ferngehalten und die Entsorgung durch eine Fachrecyclingfirma mit den entsprechenden Qualifikationen für eine Entsorgung außer durch Verbrennung vorgenommen wird, um Schäden an der Umwelt sowie weiteren Schäden vorzubeugen.

**ES** ist notwendig, dass die Schlüssel für Türen oder Deckel mit Schlössern außerhalb der Reichweite von Kindern und nicht in der Nähe des Kühlgeräts aufbewahrt werden, um einem Eingeschlossen werden der Kinder im Inneren des Kühlgeräts vorzubeugen.

**FÜR** EU-Norm: Dieses Gerät kann von Kindern ab 8 Jahren und Personen mit eingeschränkten physischen, sensorischen oder geistigen Fähigkeiten oder unzureichenden Erfahrungen und Kenntnissen benutzt werden, wenn sie beaufsichtigt werden oder sie in die sichere Benutzung des Gerätes eingewiesen worden sind und die mit der Benutzung verbundenen Gefahren verstehen. Kinder dürfen nicht mit dem Gerät spielen. Reinigung und Benutzerwartung dürfen von Kindern nicht ohne Beaufsichtigung durchgeführt werden. Kinder im Alter von 3 bis 8 Jahren dürfen Lebensmittel/Getränke in das Kühlgerät legen/stellen und aus dem Kühlgerät herausnehmen.

**FÜR** ein freistehendes Gerät: Dieses Kühlgerät ist nicht dafür vorgesehen, als Einbaugerät verwendet zu werden.

**FÜR** Weinlagerungsgeräte: Dieses Gerät ist ausschließlich für die Lagerung von Wein bestimmt.

**DER** Austausch oder die Wartung aller LED-Lampen muss vom Hersteller, seinem Kundendienst oder einer ähnlich qualifizierten Person durchgeführt werden.

**WARNUNG:** Das Gerät muss gemäß den Anleitungen verankert werden, um Unfällen durch Instabilität des Geräts vorzubeugen.

**WARNUNG:** Schließen Sie das Gerät nur an eine mobile Wasserversorgung an.

(Anwendbar bei Eismaschinen)

**HALTEN** Sie Kinder von der Gefriertruhe und dessen näherer Umgebung fern, um einem Einschließen eines Kindes vorzubeugen. (Anwendbar bei Produkten mit Schloss)



## 1.2 Bedeutung der Sicherheitshinweissymbole



Verbotssymbol

Dieses Symbol zeigt verbotene Sachverhalte und daraus folgend verbotenes Verhalten an. Das Missachten dieser Anweisungen kann zur Beschädigung des Produkts oder zur Gefährdung der Sicherheit des/der Benutzers/-in führen.



Warnsymbol

Dieses Symbol zeigt Sachverhalte an, die befolgt werden müssen und daraus folgend das Verhalten, das strikt den Bedienungsanforderungen folgen muss. Das Missachten dieser Anweisungen kann zur Beschädigung des Produkts oder zur Gefährdung der Sicherheit des/der Benutzers/-in führen.



Hinweissymbol

Dieses Symbol zeigt Sachverhalte an, auf die geachtet werden soll und daraus folgend das Verhalten, auf das speziell hingewiesen wird. Das Missachten der jeweiligen notwendigen Sicherheitshinweise kann zu leichten bis mittelschweren Verletzungen oder zur Beschädigung des Produkts führen.

Dieses Benutzerhandbuch enthält viele wichtige Sicherheitsinformationen, die durch den/die Benutzer/-in befolgt werden sollten.

## 1.3 Warnungen bezüglich der Elektrik

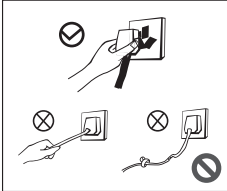

- Ziehen Sie nicht am Netzkabel, wenn Sie den Netzstecker des Getränke Kühlers aus der Netzsteckdose ziehen wollen. Ziehen Sie bitte das Netzkabel am Netzstecker aus der Netzsteckdose.
- Beschädigen Sie unter keinen Umständen das Netzkabel, um den sicheren Betrieb des Geräts gewährleisten zu können. Benutzen Sie das Gerät nicht, wenn das Netzkabel beschädigt oder der Netzstecker verschlissen ist.
- Ein verschlissenes oder beschädigtes Netzkabel muss von einem vom Hersteller autorisierten Wartungsdienstleister ersetzt werden.

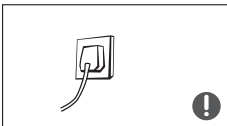

- Der Netzstecker muss ordnungsgemäß in der Netzsteckdose stecken, weil eine nicht ordnungsgemäße Verbindung zu Brand führen kann. Bitte vergewissern Sie sich, dass der Massekontakt der Netzsteckdose mit einer ordnungsgemäß installierten Masseleitung verbunden ist.



- Bitteschließen Sie das/die Ventil/-e ausströmender Gase und öffnen Sie Türen und Fenster, wenn brennbare Gase austreten. Ziehen Sie nicht den Netzstecker des Kühlgeräts oder von anderen elektrischen Geräten aus der Netzsteckdose, weil dadurch ein Funke erzeugt werden könnte, der zu Brand führen kann.

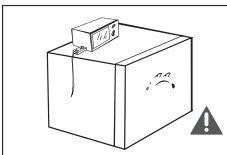

- Aus Sicherheitsgründen wird nicht empfohlen, Steckerleisten, Regler, Reiskocher, Mikrowellenöfen usw. auf den Getränke Kühler zu stellen/legen. Dies wird vom Hersteller ebenfalls nicht empfohlen. Benutzen Sie in der Speisekammer keine elektrischen Geräte.

## 1.4 Warnungen bzgl. der Benutzung

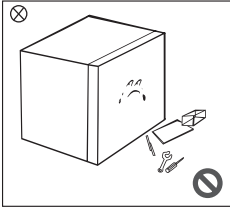

- Nehmen Sie eigenmächtig den Getränke Kühler weder auseinander oder bauen Sie es um noch beschädigen Sie den Kältemittelkreislauf; die Gerätewartung muss durch eine Fachkraft durchgeführt werden.
- Ein beschädigtes Netzkabel muss durch den Hersteller, seiner Wartungsabteilung oder einer zugehörigen Fachkraft ersetzt werden, um Gefahren zu vermeiden.

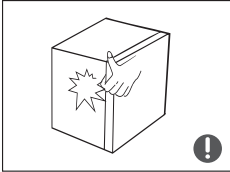

- Die Spalte zwischen Gerätetür und Gerätegehäuse sind schmal. Achten Sie deshalb darauf, dass Sie Ihre Hände von diesen Bereichen fernhalten, um einem Einklemmen der Finger vorzubeugen. Bitte schließen Sie die Gerätetür behutsam, um einem Um-/Herausfallen von Artikeln zu vermeiden.

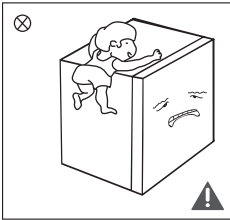

- Geben Sie Kindern weder die Verpackung noch sonstige Komponenten zum Spielen. Sowohl Faltpapier als auch Kunststofffolien können zu Erstickungsunfällen führen! Erlauben Sie Kindern nicht, das Gerät hinauf- oder in das Gerät hineinzuklettern, um zu verhindern, dass sie im Gerät eingeschlossen oder durch das umfallende Gerät verletzt werden.

- Sprühen oder waschen Sie das Gerät nicht ab; stellen Sie es nicht an Plätzen mit hoher Luftfeuchtigkeit oder an solchen Plätzen auf, an denen es leicht Spritzwasser ausgesetzt werden kann, damit die elektrischen Isolationseigenschaften des Geräts nicht beeinträchtigt werden.

- Benutzen Sie weder das Gerätegehäuse noch die Gerätetür als Fußtritt oder Steighilfe.

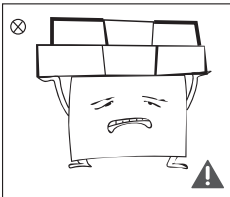

- Stellen Sie keine schweren Gegenstände auf das Gerät, weil diese herunterfallen könnten, wenn die Gerätetür geöffnet oder geschlossen wird und dies zu schweren Verletzungen führen kann.

## 1.5 Warnungen bzgl. des Hineinstellens/-legens von Gegenständen

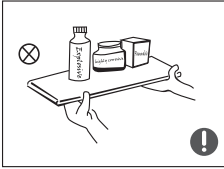

- Stellen/Legen Sie keine entflammare, explosive, flüchtige oder hochkorrosive Gegenstände in das Gerät, um Schäden am Produkt oder Brandunfällen vorzubeugen.
- Stellen/Legen Sie keine entflammaren Gegenstände in die Nähe des Kühlgeräts, um Bränden vorzubeugen.

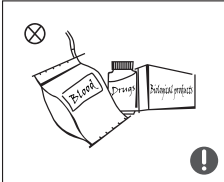

- Dieses Produkt ist für Haushaltskühlanwendungen vorgesehen und hauptsächlich für die Getränkelagerung und nicht für andere Zwecke wie die Aufbewahrung von Blut, Medikamenten und biologischen Produkten bestimmt.

## 1.6 Warnungen bezüglich Energie

- 1) Der Getränkékühler arbeitet u. U. nicht durchgehend, wenn er über einen längeren Zeitraum hinweg einer Umgebung mit Temperaturen tiefer als die Temperatur ausgesetzt wird, für die das Gerät entwickelt worden ist.
- 2) Die vom jeweiligen Getränkehersteller empfohlene Lagerungszeit sollte für die Getränke niemals überschritten werden.
- 3) Diese Sicherheitsmaßnahme dient der Vorbeugung eines übermäßigen Anstiegs der Temperatur der Getränke während des Abtauens des Getränkékühlers.
- 4) Bitte beachten Sie, dass der Temperaturanstieg der Getränke beim manuellen Abtauen sowie bei der Wartung und/oder Reinigung die Lagerzeit verkürzt.
- 5) Es ist notwendig, dass die Schlüssel für Türen oder Deckel mit Schlössern außer Reichweite von Kindern und nicht in der Nähe des Kühlgeräts aufbewahrt werden, um einem Eingeschlossen-werden der Kinder im Inneren des Kühlgeräts vorzubeugen.

## 1.7 Warnungen bzgl. der Entsorgung

Kältemittel und Cyclopentan-Schaumstoffmaterialien, die in diesem Getränkékühler zum Einsatz kommen, sind entflammbar. Aus diesem Grund muss bei der Entsorgung des Getränkékühlers darauf geachtet werden, dass er von Wärmequellen ferngehalten und die Entsorgung durch eine Fachrecyclingfirma mit den entsprechenden Qualifikationen für eine Entsorgung außer durch Verbrennung vorgenommen wird, um Schäden an der Umwelt sowie weiteren Schäden vorzubeugen.



Wenn der Getränkékühler nicht mehr benutzt wird, entfernen Sie bitte die Tür des Getränkékühlers. Achten Sie beim Entfernen der Tür darauf, dass Sie sich nicht die Hände einklemmen, und entfernen Sie die Türdichtung und die Einlegeböden. Stellen Sie die Tür und die Einlegeböden an eine geeignete Stelle, um zu verhindern, dass Kinder zum Spielen hineinklettern und einen Unfall verursachen.



### Ordnungsgemäße Entsorgung dieses Produkts

Dieses Symbol weist Sie darauf hin, dass dieses Produkt nicht mit dem gewöhnlichen Haushaltsmüll entsorgt werden darf. Recyceln Sie diese Produkte den Vorschriften entsprechend, um einer möglichen Schädigung von Umwelt oder menschlicher Gesundheit durch unkontrollierte Müllentsorgung vorzubeugen und wertvolle Rohstoffe der Wiederverwertung zugänglich zu machen. Nutzen Sie bitte für die Rückführung Ihres Altgeräts die hierfür bereitgestellten Rückgabestellen bzw. Sammelstationen oder setzen Sie sich bitte mit Ihrem Händler in Verbindung, der Ihnen dieses Gerät verkauft hat. Dieser wird Ihr Altgerät umweltgerecht entsorgen.



## 2 Ordnungsgemäße Benutzung des Getränkekühlers

### 2.1 Komponentenbezeichnung

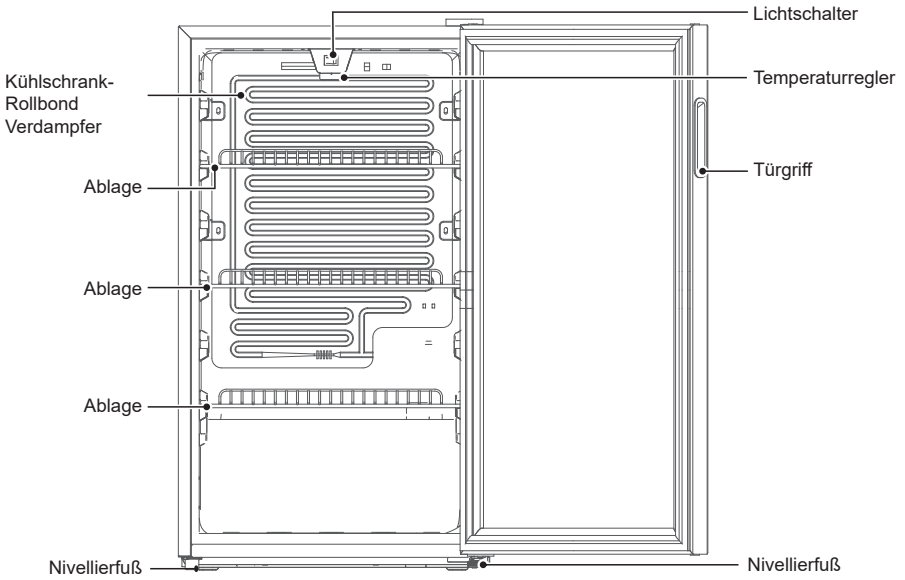

(Die vorstehende Abbildung dient lediglich als Referenz. Die vorhandene Konfiguration ist vom tatsächlichen Produkt oder den Angaben des Lieferanten abhängig.)

## 2.2 Temperatureinstellung

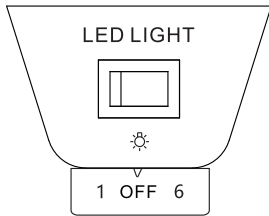

- Die Temperatur im Inneren des Getränkekühlers wird mit dem Temperaturregler eingestellt. Die Angabe „1, 2, 3, 4, 5, 6, OFF“ auf dem Drehknopf steht nicht für einen bestimmten Temperaturwert. Je kleiner die Zahl ist, desto höher ist die Temperatur im Inneren des Getränkekühlers; je höher die Zahl ist, desto niedriger ist die Temperatur im Inneren des Getränkekühlers. Die Anzeige „OFF“ bedeutet, dass der Kompressor nicht mehr im Betrieb ist. Die Lampe kann mit einem Lichtschalter eingestellt werden.
- **Empfohlener Bereich:** „Mittlerer Bereich“

Diese Abbildung bezieht sich auf FK9150 / FK 8960

(Die vorstehende Abbildung dient lediglich als Referenz. Die vorhandene Konfiguration ist vom tatsächlichen Produkt oder den Angaben des Lieferanten abhängig.)

## 2.3 Aufstellen

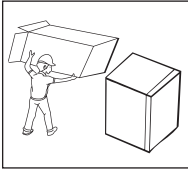

- Entfernen Sie vor der Benutzung des Gerätes jegliches Verpackungsmaterial einschließlich der unteren Dämpfung, der Schaumstoffpads und des Klebbandes im Inneren des Gerätes und ziehen Sie die Schutzfolie der Türen und des Gerätegehäuses ab

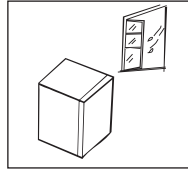

- Stellen Sie den Kühler in einem gut belüfteten Raum auf; der Boden muss eben und stabil sein (drehen Sie die Räder nach links oder rechts, um den Kühler auszunivellieren, wenn er un stabil stehen sollte).

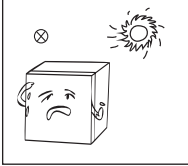

- Vermeiden Sie direktes Sonnenlicht und Hitzequellen wie beispielsweise Ofen, Heizkörper usw. Wenn Sie den Getränke Kühler neben einer Wärmequelle aufstellen müssen, dann muss er durch eine geeignete Dämmplatte von dieser isoliert werden.

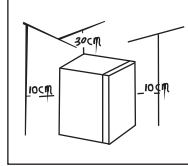

- Der Abstand vom Kühler nach oben muss mindestens 30 cm betragen. Lassen Sie an beiden Seiten und an der Rückseite mindestens 10 cm Platz, um die Wärmeabfuhr zu erleichtern.

## 2.4 Erstinbetriebnahme

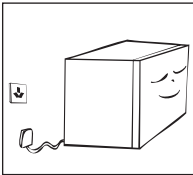

- Lassen Sie den Kühler nach dem Transport mehr als 2 Stunden stehen, bevor Sie den Strom einschalten, da ansonsten die Kühlleistung nachlässt oder der Kühler beschädigt wird. Das Gerät muss eine halbe Stunde still stehen, bevor Sie den Netzstecker für die erstmalige Benutzung in die Netzsteckdose stecken können. Reinigen Sie den Geräteinnenraum, bevor Sie das Gerät das erste Mal am Stromnetz anschließen.
- Ziehen Sie den Netzstecker bei Stromausfall oder für die Reinigung der Gefriertruhe aus der Netzsteckdose. Schließen Sie das Gerät nach der Trennung vom Stromnetz nicht innerhalb von fünf Minuten wieder am Stromnetz an, um Beschädigungen des Kompressors und der mit diesem in Verbindung stehenden Teile vorzubeugen.
- Während der Kompressor arbeitet, bilden sich auf der Rückwand des gekühlten Faches Wassertröpfchen oder Frost, was eine normale Erscheinung ist. Der Frost schmilzt nach einer Weile und das Schmelzwasser fließt in den Schmelzwasserauffangbehälter, wo es verdunstet.
- Schließen Sie das Gerät weder an Energiesparsteckdosen noch an DC/AC-Wandler (z. B. eine Solaranlage, Landstrom) an.

## 2.5 Empfohlene Anordnung für Getränkedosen im Schrank

Achten Sie darauf, dass die Getränke nicht die Rückwand des Kühlers berühren, um eine gute Luftzirkulation im Schrank sicherzustellen. Die Kapazität der Getränkedosenaufbewahrung wird auf der Grundlage der Standardgröße der Dose 355 ml (Umrissgröße  $\Phi$  65 mm x 125 mm, 12 oz) berechnet, übergroße Getränkedosen können sich auf die Aufbewahrungsmenge der Dosen im Schrank auswirken.

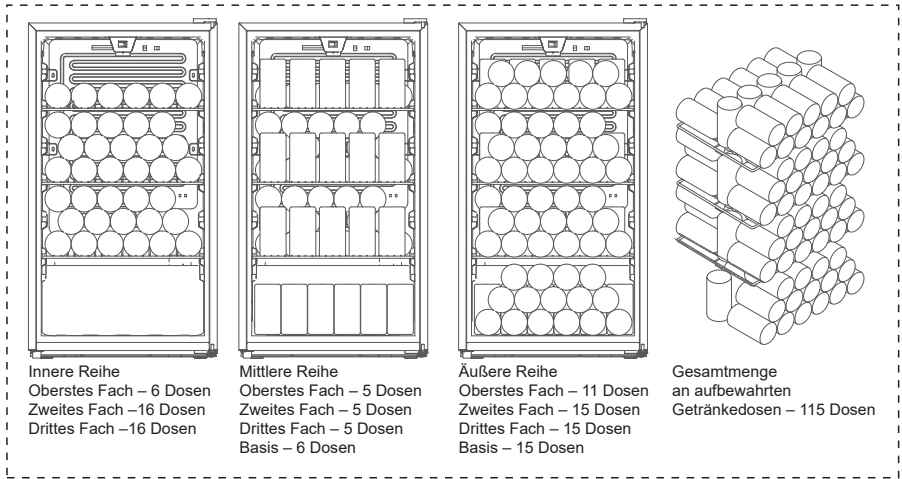

## 2.6 Benutzen der Temperaturzonen im Inneren des Getränkekühlers

Aufgrund der Luftzirkulation innerhalb des Getränkekühlers entstehen verschiedene Temperaturzonen, wobei die Temperatur der oberen Bereiche höher ist als die der unteren Bereiche.

## 2.7 Energiespartipps

- Das Gerät muss in einem trockenen und belüfteten Raum aufgestellt werden. Der Getränkekühler darf nicht direkter Sonneneinstrahlung ausgesetzt sein oder neben einer Wärmequelle (wie beispielsweise einem Ofen, einer Heizung usw.) stehen. Des Weiteren ist bei Bedarf eine geeignete Dämmplatte zu installieren.
- Versuchen Sie, die Zeit so gering wie möglich zu halten, in der die Getränkekühlertür geöffnet ist.
- Stellen Sie die Getränke in den Getränkekühler, nachdem diese gekühlt worden sind.

## 2.8 Öffnungsseite der Getränkekühlertür umkehren

1. Durch Änderung der Montageseite des oberen Scharniers ⑤ am Getränkekühlergehäuse können Sie, wenn gewünscht, die Öffnungsseite der Getränkekühlertür ändern. Bitte folgen Sie hierfür der nachstehenden Anleitung für die Änderung der Öffnungsseite der Getränkekühlertür (z. B. Änderung der Öffnungsseite für Rechtshänder zur Öffnungsseite für Linkshänder): Schließen Sie die Glastür des Getränkekühlers und entfernen Sie anschließend mit Hilfe eines Messers vorsichtig die Achsmanschette ① und die Niete ②. Entfernen Sie danach die Montageabdeckung ③ des Türscharniers und lösen Sie anschließend die drei Montageschrauben ④. Im Anschluss daran können Sie das obere Scharnier ⑤ und die Achsmanschette ⑥ abnehmen.

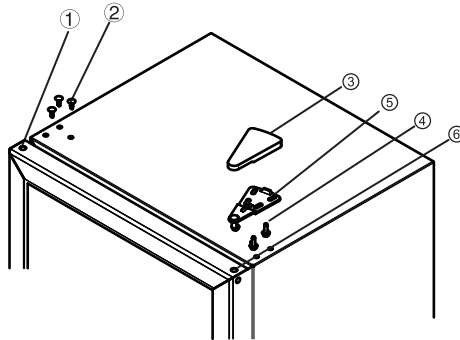

2. Öffnen Sie die Getränkekühlertür und nehmen Sie danach die Glastür mit größter Vorsicht ab.

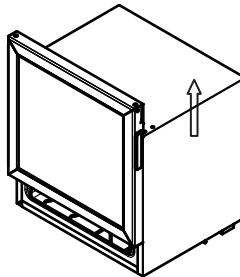

3. Demontieren Sie die Türachsenhülse ⑥ am unteren Teil der Glastür, die Schrauben des Türstopperblocks ⑧ und den Türstopper ⑦ und befestigen Sie diese an der linken Seite.

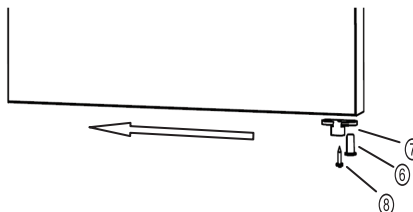



4. Demontieren Sie den einstellbaren Standfuß ⑩ sowie die Montageschrauben ④ und nehmen Sie anschließend das untere Scharnier ⑨ ab. Montieren Sie nun die von der linken Seite demontierten Teile auf der rechten Seite und die von der rechten Seite demontierten Teile auf der linken Seite in umgekehrter Reihenfolge.

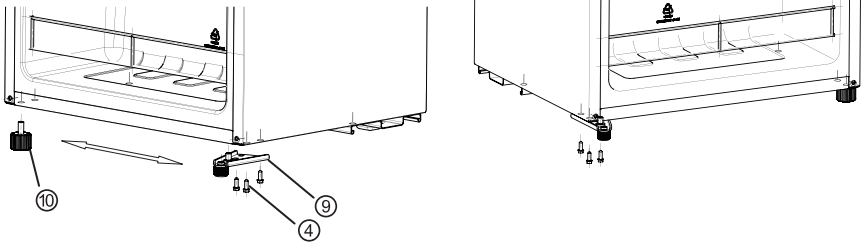

5. Setzen Sie die oben erwähnte Glastür auf das untere Scharnier, bringen Sie die Achsmanschette der Tür ⑥ wieder an und befestigen Sie das obere Scharnier ⑤. Richten Sie die Glastür am Gehäuse des Getränkekühlers aus und überprüfen Sie anschließend die Dichtheit der Getränkekühlertürdichtung, bevor Sie die Verzierungen ①② wieder anbringen.

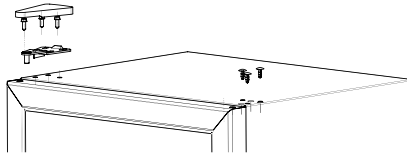

(Die vorstehende Abbildung dient lediglich als Referenz. Die vorhandene Konfiguration ist vom tatsächlichen Produkt oder den Angaben des Lieferanten abhängig.)

## 3 Wartung des Getränkekühlers

### 3.1 Trennen des Getränkekühlers vom Stromnetz

Ziehen Sie den Netzstecker aus der Netzsteckdose, um den Getränkekühler vom Stromnetz zu trennen.

### 3.2 Beenden der Benutzung des Getränkekühlers

Wenn Sie den Getränkekühler über einen längeren Zeitraum hinweg nicht benutzen, dann:

1. Trennen Sie den Getränkekühler vom Stromnetz;
2. Reinigen Sie den Getränkekühler;
3. Lassen Sie die Getränkekühlertür geöffnet.

### 3.3 Reinigen des Getränkekühlers

- Entfernen Sie regelmäßig den sich hinter dem Getränkekühler und auf dem Boden unter ihm angesammelten Staub, um den Kühleffekt effizient zu halten und Energie zu sparen.
- Überprüfen Sie regelmäßig die Türdichtung, um sicherzustellen, dass Sie nicht verschmutzt ist. Reinigen Sie die Türdichtung mit einem weichen, mit Seifenlauge oder verdünnten Reinigungsmittel angefeuchteten Tuch.
- Reinigen Sie den Innenraum des Getränkekühlers regelmäßig, um Gerüchen vorzubeugen.
- Bitte schalten Sie den Getränkekühler aus und nehmen Sie alle Lebensmittel, Getränke, Fächer usw. heraus, bevor Sie den Getränkekühler reinigen.
- Reinigen Sie den Innenraum des Getränkekühlers mit einem weichen Tuch oder einem weichen Schwamm zusammen mit 1 Liter Wasser gelösten 2 TL Backpulver. Spülen Sie ihn dann mit Wasser ab und wischen Sie ihn anschließend trocken. Öffnen Sie nach der Reinigung die Kühlschranktür, damit der Innenraum auf natürliche Weise trocknen kann, bevor Sie den Kühlschrank wieder am Stromnetz anschließen.
- Für die schwer zu reinigenden Bereiche des Getränkekühlers (wie z. B. Einengungen, Zwischenräume oder Ecken) ist es empfehlenswert, sie mit einem weichen Lappen, einer weichen Bürste o. ä. zu reinigen. Setzen Sie diese bei Bedarf in Kombination mit weiteren zusätzlichen Hilfsmitteln (wie z. B. dünne Stäbchen) ein, um sicherzustellen, dass sich in diesen Bereichen keine Verschmutzungen oder Bakterien ansammeln.
- Reinigen Sie das Innere Ihres Getränkekühlers nicht mit Seifen, Reinigungsmitteln, Reinigungssprays usw., da diese Gerüche oder Verunreinigungen verursachen können.
- Reinigen Sie die Ablagen mit einem weichen Tuch, das mit Seifenwasser oder verdünntem Reinigungsmittel angefeuchtet ist. Spülen Sie diese anschließend mit Wasser ab und trocken Sie diese entweder mit einem weichen Tuch oder lassen Sie diese auf natürliche Weise trocknen.
- Wischen Sie die Außenseite des Getränkekühlers mit einem weichen Tuch ab, das mit einer Seifenlösung, einem Reinigungsmittel o. ä. benetzt wurde und wischen Sie diese anschließend trocken. Reiben/Kratzen Sie nicht auf der Oberfläche der Glastür, um Kratzern vorzubeugen und um zu verhindern, dass diese zerbricht.
- Verwenden Sie für die Reinigung des Getränkekühlers keine harten Bürsten, Stahltopfreiniger, Drahtbürsten, Scheuermittel (wie beispielsweise Zahnpasta), organische Reinigungsmittel (wie beispielsweise Alkohol, Aceton, Bananenöl usw.), kochendes Wasser oder saure/basische Mittel, da diese die Oberfläche und/oder den Innenraum des Getränkekühlers beschädigen können. Durch kochendes Wasser und organische Lösungsmittel wie beispielsweise Benzen können sich die Kunststoffteile verformen oder beschädigt werden.
- Spülen Sie während der Reinigung niemals direkt mit Wasser oder anderen Flüssigkeiten ab, um einen Kurzschluss oder einer Beeinträchtigung der elektrischen Isolationseigenschaften nach dem direkten Wasser-/ Flüssigkeitskontakt vorzubeugen.



#### Hinweis:

Benutzen Sie keine scheuernden oder sauren Reinigungs- und Lösungsmittel.

## 4 Problembesehung

Keine Funktion	Vergewissern Sie sich, dass der Kuhler am Stromnetz angeschlossen ist; Niederspannung; Uberprufen Sie, ob sich der Temperaturregler im Betriebsbereich befindet; Ausfall der Stromversorgung oder Ausloseschaltung.
Laufen des Kompressors uber einen langen Zeitraum hinweg	Das ist normal, wenn im Sommer die Umgebungstemperatur hoch ist; Vermeiden Sie, mit einem Mal viele Getranke in das Gerat zu stellen/legen; Hufiges Offnen der Kuhlertrur.
Die Beleuchtung funktioniert nicht	Vergewissern Sie sich, dass das Gerat am Stromnetz angeschlossen ist und uberprufen Sie, ob die Innenraumlampe defekt ist.
Laute Gerausche	Uberprufen Sie, ob das Gerat ausnivelliert ist und stabil steht; Uberprufen Sie, ob das Geratezubehor ordnungsgema eingesetzt ist.
Uberhitzung der Gehauseseiten  Kondensation an der Oberflache	Besonders beim Betrieb im Sommer kann das Geratgehause durch die Warmeabgabe des Kondensators warm werden, was jedoch eine normale Erscheinung ist. Kondensation: Kondensationen konnen auf der Auenseite des Gerats und an der Gerateturdichtung auftreten, wenn die Luftfeuchtigkeit der Umgebung sehr hoch ist, was jedoch eine normale Erscheinung ist. Wischen Sie die Kondensation mit einem Handtuch weg und andern Sie die eingestellte Temperatur auf einen geeigneten hoheren Wert.
Luftstromgerausche Summen Klacken	Das Flieen des Kaltemittels in den Kaltemittelleitungen erzeugt verschiedene Gerausche und Laute, was jedoch normal ist und die Kuhlleistung nicht beeintrachtigt. Ein Summen wird durch den laufenden Kompressor erzeugt – besonders beim Anlaufen oder beim Abschalten des Kompressors. Ein Klacken wird durch das Magnetventil oder das elektrische Umschaltventil erzeugt, was jedoch eine normale Erscheinung ist und den Betrieb nicht beeintrachtigt.

**Tabelle 1 Klimaklassen**

Klimaklasse	Symbol	Umgebungstemperaturbereich °C
Kaltgemäßigt	SN	+10 bis +32
Kühlgemäßigt	N	+16 bis +32
Subtropisch	ST	+16 bis +38
Tropisch	T	+16 bis +43

Kaltgemäßigt: Dieses Kühlgerät ist für den Betrieb in einem Umgebungstemperaturbereich von 10 °C bis 32 °C vorgesehen;

Kühlgemäßigt: Dieses Kühlgerät ist für den Betrieb in einem Umgebungstemperaturbereich von 16 °C bis 32 °C vorgesehen;

Subtropisch: Dieses Kühlgerät ist für den Betrieb in einem Umgebungstemperaturbereich von 16 °C bis 38 °C vorgesehen;

Tropisch: Dieses Kühlgerät ist für den Betrieb in einem Umgebungstemperaturbereich von 16 °C bis 43 °C vorgesehen;

Wenn der Weinkühler außerhalb der Klimaklasse (Umgebungstemperaturbereich) betrieben wird, für die er bestimmt ist, dann kann er u. U. nicht die benötigte Kühltemperatur erreichen bzw. aufrechterhalten.

### Speziell für den neuen EU-Standard:

- Die in der nachstehenden Tabelle aufgeführten Ersatzteile können über den Kanal \_ bezogen werden:

Ersatzteil	Bereitgestellt für	Für die Beschaffung benötigte Mindestzeitdauer
Thermostate	Professionelles Wartungspersonal	Mindestens 7 Jahre nach Markteinführung des letzten Modells
Temperatursensoren	Professionelles Wartungspersonal	Mindestens 7 Jahre nach Markteinführung des letzten Modells
Platinen	Professionelles Wartungspersonal	Mindestens 7 Jahre nach Markteinführung des letzten Modells
Lichtquellen	Professionelles Wartungspersonal	Mindestens 7 Jahre nach Markteinführung des letzten Modells
Türgriffe	Fachwerkstätten und Endbenutzer/-innen	Mindestens 7 Jahre nach Markteinführung des letzten Modells
Türscharniere	Fachwerkstätten und Endbenutzer/-innen	Mindestens 7 Jahre nach Markteinführung des letzten Modells
Ablagen	Fachwerkstätten und Endbenutzer/-innen	Mindestens 7 Jahre nach Markteinführung des letzten Modells
Körbe	Fachwerkstätten und Endbenutzer/-innen	Mindestens 7 Jahre nach Markteinführung des letzten Modells
Türdichtungen	Fachwerkstätten und Endbenutzer/-innen	Mindestens 10 Jahre nach Markteinführung des letzten Modells

- Die minimal für die Bereitstellung von Ersatzteilen benötigte Bereitstellungszeit beträgt 15 Werktage.
- Die Modellinformationen sowie die Modellidentifikation in der Produktdatenbank können Sie durch Scannen des Web-Links im QR-Code (wenn vorhanden) erhalten, der sich auf dem Energieeffizienzschild des Produkts befindet.

## DE Entsorgung



Das Symbol der durchgestrichenen Abfalltonne auf Rädern auf dem Produkt oder seiner Verpackung bedeutet, dass das Gerät nicht im Hausmüll entsorgt werden darf, sondern eine separate Entsorgung erfordert. Sie können das Altgerät kostenfrei bei einer geeigneten kommunalen Sammelstelle für Elektro- und Elektronikaltgeräte, z.B. einem Wertstoffhof, abgeben. Die Adressen erhalten Sie von Ihrer Stadt- bzw. Kommunalverwaltung. Alternativ können Sie kleine Elektroaltgeräte mit einer Kantenlänge bis zu 25 cm bei Händlern mit einer Verkaufsfläche für Elektro- und Elektronikgeräte von mind. 400 m<sup>2</sup> oder Lebensmittelhändlern mit einer Gesamtverkaufsfläche von mind. 800 m<sup>2</sup>, die zumindest mehrmals im Jahr Elektro- und Elektronikgeräte anbieten, unentgeltlich zurückgeben. Größere Altgeräte können beim Neukauf eines Geräts der gleichen Geräteart, das im Wesentlichen die gleichen Funktionen wie das neue Gerät erfüllt, bei einem entsprechenden Händler kostenfrei zurückgegeben werden. Bezüglich der Modalitäten der Rückgabe eines Altgeräts im Fall der Auslieferung des neuen Geräts, wenden Sie sich bitte an Ihren Händler.

Bitte Entnehmen Sie – sofern möglich – vor der Entsorgung des Produkts sämtliche Batterien und Akkus sowie alle Lampen, die zerstörungsfrei entnommen werden können.

Wir weisen darauf hin, dass Sie für die Löschung personenbezogener Daten auf dem zu entsorgenden Gerät selbst verantwortlich sind.

## AT Entsorgung



Das Symbol der durchgestrichenen Abfalltonne auf Rädern auf dem Produkt oder seiner Verpackung bedeutet, dass das Gerät nicht im Hausmüll entsorgt werden darf, sondern eine separate Entsorgung erfordert. Sie können das Altgerät kostenfrei bei einer geeigneten kommunalen Sammelstelle für Elektro- und Elektronikaltgeräte, z.B. einem Wertstoffhof, abgeben. Die Adressen erhalten Sie von Ihrer Stadt- bzw. Kommunalverwaltung. Alternativ können Sie Elektroaltgeräte beim Kauf eines neuen Geräts der gleichen Art und mit derselben Funktion bei einem stationären Händler unentgeltlich zurückgeben. Bezüglich der Modalitäten der Rückgabe eines Altgeräts im Fall der Auslieferung des neuen Geräts, wenden Sie sich bitte an Ihren Händler.

Bitte Entnehmen Sie – sofern möglich – vor der Entsorgung des Produkts sämtliche Batterien und Akkus sowie alle Lampen, die zerstörungsfrei entnommen werden können.

Wir weisen darauf hin, dass Sie für die Löschung personenbezogener Daten auf dem zu entsorgenden Gerät selbst verantwortlich sind.

Das Gerät kann Stoffe enthalten, die bei falscher Entsorgung Umwelt und menschliche Gesundheit gefährden können. Das Materialrecycling hilft, Abfall zu reduzieren und Ressourcen zu schonen. Durch die getrennte Sammlung von Altgeräten und deren Recycling tragen Sie zur Vermeidung negativer Auswirkungen auf die Umwelt und die menschliche Gesundheit bei.

## Konformitätserklärung

Hiermit erklärt die baytronic Handels GmbH, dass sich die Produkte CEEM BC 189 in Übereinstimmung mit den folgenden Anforderungen befinden: Niederspannungsrichtlinie 2014/35/EU, EMV-Richtlinie 2014/30/EU, Öko-design-Richtlinie 2009/125/EG und RoHS-Richtlinie 2011/65/EU.



Die vollständige Konformitätserklärung finden Sie unter: [www.baytronic.at](http://www.baytronic.at)



Importeur / Hersteller:

baytronic Handels GmbH | Harterfeldweg 4; A-4481 Asten | [www.baytronic.at](http://www.baytronic.at)

# CONTENTS

## 1 Safety warnings

1.1 Warning	1-2
1.2 Meaning of safety warning symbols	3
1.3 Electricity related warnings	3
1.4 Related warnings for use	4
1.5 Warnings related to placing items	5
1.6 Warnings for energy	5
1.7 Warnings related to disposal	5

## 2 Proper use of beverage cooler

2.1 Names of components	6
2.2 Temperature Control	7
2.3 Placement	8
2.4 Start to use	8
2.5 Recommended layout for beverage can in the cabinet	8
2.6 Usage of temperature zones inside the beverage cooler	9
2.7 Energy saving tips	9
2.8 Reversing the door swing	10-11

## 3 Maintenance of beverage cooler

3.1 Disconnect the beverage cooler	12
3.2 Stop using the beverage cooler	12
3.3 Clean the beverage cooler	12

## 4 Trouble shooting

### DEAR CUSTOMER:

Thank you for buying this beverage cooler. To ensure that you get the best results from your new beverage cooler, please take time to read through the simple instructions in this booklet. Please ensure that the packing material is disposed of in accordance with the current environmental requirements. When disposing of any beverage cooler equipment please contact your local waste disposal department for advice on safe disposal. This appliance must be only used for its intended purpose.

## 1 Safety warnings

### 1.1 Warning



**WARNING:** risk of fire / flammable materials

**THIS** appliance is intended to be used in household and similar applications such as staff kitchen areas in shops, offices and other working environments; farm houses and by clients in hotels, motels and other residential type environments; bed and breakfast type environments; catering and similar non-retail applications.

**THIS** appliance is not intended for use by persons (including children) with reduced physical, sensory or mental capabilities, or lack of experience and knowledge, unless they have been given supervision or instruction concerning use of the appliance by a person responsible for their safety.

**CHILDREN** should be supervised to ensure that they do not play with the appliance.

**IF** the supply cord is damaged, it must be replaced by the manufacturer, its service agent or similarly qualified persons in order to avoid a hazard.

**DO** not store explosive substances such as aerosol cans with a flammable propellant in this appliance.

**THE** appliance has to be unplugged after use and before carrying out user maintenance on the appliance.

**WARNING:** Keep ventilation openings, in the appliance enclosure or in the built-in structure, clear of obstruction.

**WARNING:** Do not use mechanical devices or other means to accelerate the defrosting process, other than those recommended by the manufacturer.

**WARNING:** Do not damage the refrigerant circuit.

**WARNING:** Do not use electrical appliances inside the food storage compartments of the appliance, unless they are of the type recommended by the manufacturer.

**WARNING:** Please abandon the refrigerator according to local regulators for its use flammable blowing gas and refrigerant.

**WARNING:** When positioning the appliance, ensure the supply cord is not trapped or damaged.

**WARNING:** Do not locate multiple portable socket-outlets or portable power supplies at the rear of the appliance.

**DO** not use extension cords or ungrounded ( two prong ) adapters.

**DANGER:** Risk of child entrapment. Before you throw away your old refrigerator or freezer:

-Take off the doors.

-Leave the shelves in place so that children may not easily climb inside.

**THE** refrigerator must be disconnected from the source of electrical supply before attempting the installation of accessory.

## REFRIGERANT

and cyclopentane foaming material used for the appliance are flammable. Therefore, when the appliance is scrapped, it shall be kept away from any fire source and be recovered by a special recovering company with corresponding qualification other than be disposed by combustion, so as to prevent damage to the environment or any other harm.

**THE** necessity that, for doors or lids fitted with locks and keys, the keys be kept out of the reach of children and not in the vicinity of the refrigerating appliance, in order to prevent children from being locked inside.

**FOR** EU standard: This appliance can be used by children aged from 8 years and above and persons with reduce physical sensory or mental capabilities or lack of experience and knowledge if they have been given supervision or instruction concerning use of the appliance in a safe way and understand the hazards involved. Children shall not play with the appliance. Cleaning and user maintenance shall not be made by children without supervision. Children aged from 3 to 8 years are allowed to load and unload refrigerating appliances.

**FOR** a freestanding appliance: this refrigerating appliance is not intended to be used as a built-in appliance.

**FOR** wine storage appliances: this appliance is intended to be used exclusively for the storage of wine.

**ANY** replacement or maintenance of the LED lamps is intended to be made by the manufacturer, its service agent or similar qualified person.



**WARNING:** To avoid a hazard due to instability of the appliance, it must be fixed in accordance with the instructions.

**WARNING:** Connect to potable water supply only. (Suitable for ice making machine)

**TO** Prevent A Child From Being Entrapped, Keep Out Of Reach Of Children And Not In The Vicinity Of Freezer (Or Refrigerator)." (Suitable for products with locks)



## 1.2 Meaning of safety warning symbols

	The symbols indicate prohibited matters, and those behaviors are forbidden. Non-compliance with the instructions may result in product damages or endanger the personal safety of users.
	The symbols indicate matters that must be followed, and those behaviors must be strictly executed in line with the operation requirements. Non-compliance with the instructions may result in product damages or endanger the personal safety of users.
	The symbols indicate matters to pay attention to, and these behaviors shall be specially noted. Due precautions are needed or minor or moderate injuries or damages of the product will be caused.

This manual contains lots of important safety information which shall be observed by the users.

## 1.3 Electricity related warnings

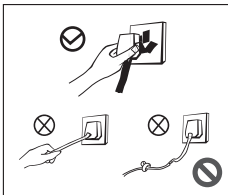

- Do not pull the power cord when pulling the power plug of the beverage cooler . Please firmly grasp the plug and pull out it from the socket directly.
- Do not damage the power cord under any condition so as to ensure safety use, do not use when the power cord is damaged or the plug is worn.
- Worn or damaged power cord shall be replaced in manufacturer-authorized maintenance stations.

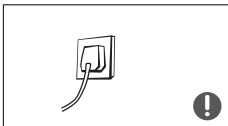

- The power cord should be firmly contacted with the socket or else fires might be caused. Please ensure that the grounding electrode of the power socket is equipped with a reliable grounding line.

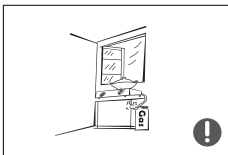

- Please turn off the valve of the leaking gas and then open the doors and windows in case of leakage of gas and other flammable gases. Do not unplug the cooler and other electrical appliances considering that spark may cause a fire.

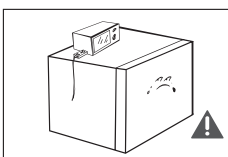

- To ensure safety, it is not recommended that to place socket, regulators, rice cookers, microwave ovens and other appliances at the top of the beverage cooler, those recommended by the manufacturer are not included. Do not use electrical appliances in the food pantry.

## 1.4 Related warnings for use

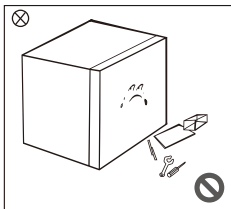

- Do not arbitrarily disassemble or reconstruct the beverage cooler, nor damage the refrigerant circuit; maintenance of the appliance must be conducted by a specialist.
- Damaged power cord must be replaced by the manufacturer, its maintenance department or related professionals in order to avoid danger.

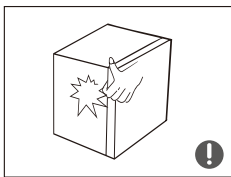

- The gaps between cooler door and cooler body are small, be noted not to put your hand in these areas to prevent from squeezing the finger. Please be gentle when close or open the cooler door to avoid falling articles.

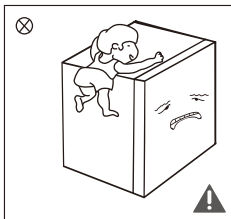

- Do not give package and other components to children to play. The bending board and plastic film may lead to suffocation! Do not allow children to enter or climb the cooler to prevent that children are sealed in the cooler or children are injured by the falling cooler.
- Do not spray or wash the cooler; do not put the cooler in moist places easy to be splashed with water so as not to affect the electrical insulation properties of the cooler.
- Do not use cooler body, cooler door, etc. as pedal or support.

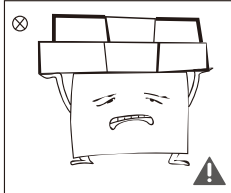

- Do not place heavy objects on the top of the cooler considering that objects may fall when open or close the door, and accidental injuries might be caused.

## 1.5 Warnings related to placing items

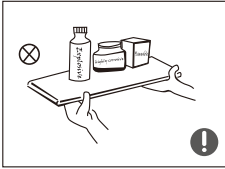

- Do not put flammable, explosive, volatile and highly corrosive items in the cooler to prevent damages to the product or fire accidents.
- Do not place flammable items near the cooler to avoid fires.

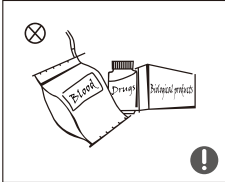



- This product is for household refrigeration appliances, mainly used in the storage of beverage, not for other purposes, such as storage of blood, drugs and biological products.

## 1.6 Warnings for energy

- 1) Beverage cooler might not operate consistently when sited for an extended period of time below the cold end of the range of temperatures for which the cooler appliance is designed.
- 2) The need to not exceed the storage time(s) recommended by the beverage manufacturers for any kind of beverage.
- 3) The precautions necessary to prevent an undue rise in the temperature of the beverage while defrosting the beverage cooler.
- 4) The fact that a rise in temperature of the beverage during manual defrosting, maintenance or cleaning could shorten the storage life.
- 5) The necessity that, for doors or lids fitted with locks and keys, the keys be kept out of the reach of children and not in the vicinity of the cooler appliance, in order to prevent children from being locking inside.

## 1.7 Warnings related to disposal

 Refrigerant and cyclopentane foaming material used for the beverage cooler are flammable. Therefore, when the beverage cooler is scrapped, it shall be kept away from any fire source and be recovered by a special recovering company with corresponding qualification other than be disposed by combustion, so as to prevent damage to the environment or any other harm.

 When the beverage cooler is abandoned, please remove the door of the beverage cooler, when removing the door body, pay attention to prevent pinching hands, and remove the door seal and shelves, put the door and shelves in a suitable position, so that children will not enter to play and have an accident.



### Correct Disposal of this product

This marking indicates that this product should not be disposed with other household wastes. To prevent possible harm to the environment or human health from uncontrolled waste disposal, recycle it responsibly to promote the sustainable reuse of material resources. To return your used device, please use the return and collection systems or contact the retailer where the product was purchased. They can take this product for environmental safe recycling.

## 2 Proper use of beverage cooler

### 2.1 Names of components

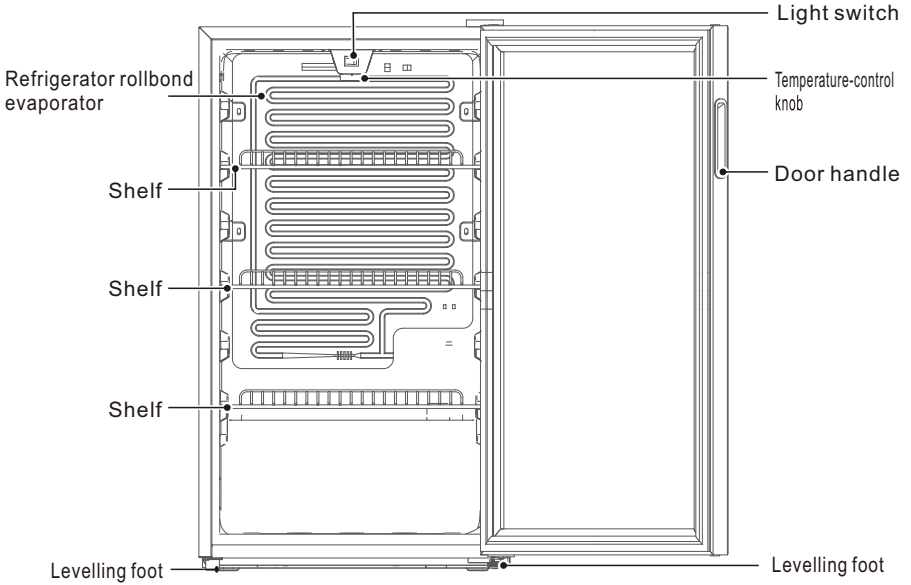

( The picture above is only for reference. The actual configuration will depend on the physical product or statement by the distributor )

## 2.2 Temperature Control

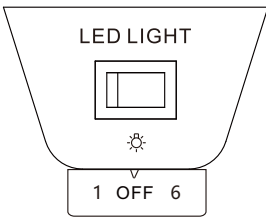

- The temperature inside the beverage cooler is adjusted by the temperature control knob. "1, 2, 3, 4, 5, 6, OFF" on the knob does not represent a specific temperature value. The smaller the number, the higher the temperature inside the beverage cooler; the higher the number, the lower the temperature inside the beverage cooler. "OFF" indicates that the compressor has stopped working. The lamp can be adjusted by a light switch.
- **Recommended gear: "Mid-range"**

This figure applies to FK9150 / FK 8960

(The picture above is only for reference. The actual configuration will depend on the physical product or statement by the distributor)

### 2.3 Placement

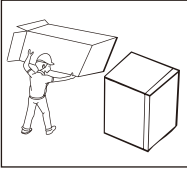

- Before using the cooler, remove all packaging materials including bottom cushions and foam pads and tapes inside the cooler, tear off the protective film on the door and the cooler body.

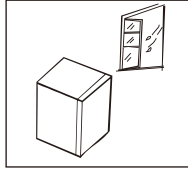

- The cooler is placed in a well-ventilated indoor place; the ground shall be flat, and sturdy (rotate left or right to adjust the wheel for leveling if unstable).

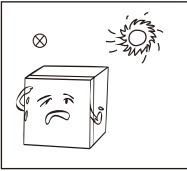

- Avoid direct sunlight and heat sources such as stove, heating radiator, etc. If the cooler has to be put next to heat source, a suitable insulation board shall be applied or keep the cooler away from heat source.

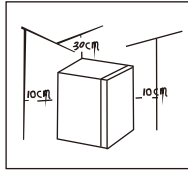

- The top space of the cooler shall be greater than 30cm, and the distances from both sides and backside shall be more than 10cm to facilitate heat dissipation.

### 2.4 Start to use

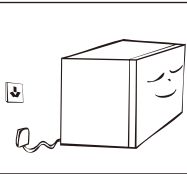

- After transportation, please let the cooler stay for more than 2 hours before turning on the power, otherwise it will lead to a decrease in cooling capacity or a damage to the cooler. The cooler shall stay for half an hour before connecting power when it is firstly started. Clean up the inner chamber before put into use for first time .
- Please pull out plug in case of power failure or cleaning. Do not connect the cooler to power supply within five minutes to prevent damages to the compressor due to successive starts.
- In the process of compressor work, water droplets or frost will be formed on the back wall of the refrigerated compartment, which is a normal phenomenon. After a period of time, the frost will melt into water and flow into the water tray to evaporate away.
- Do not connect cooler to electronic energy saving plug and converter that can convert DC into AC (E.g.: solar energy system, ship grid).

### 2.5 Recommended layout for beverage can in the cabinet

Do not let the beverage can touch the back side of cooler in order to maintain good air circulation in the cabinet. The capacity of beverage can storage is calculated based on the standard size can 355ml(outline size  $\Phi 65\text{mm} \times 125\text{mm}, 12\text{oz}$ ) , oversized beverage can may impact on the number of can storage in the cabinet.

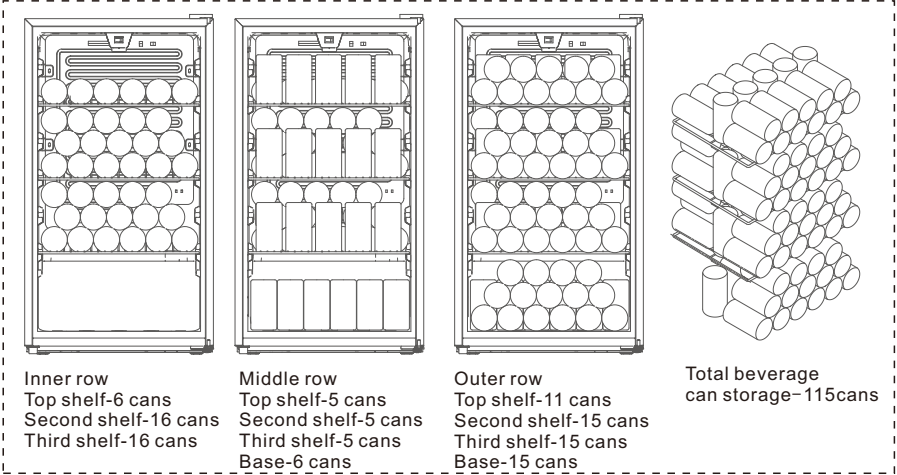

## 2.6 Usage of temperature zones inside the beverage cooler

Due to different temperature zones generated due to air circulation in the cooler, the upper area's temperature is higher than the low area.

## 2.7 Energy saving tips

- The Cooler shall be placed in room dry and ventilated. The cooler cannot be put under direct sunlight or next to heat source ( such as radiator, stove, etc.), and a suitable insulation board shall be applied if necessary.
- Try to shorten opening time of cooler's door.
- Put beverage into cooler after it has cooled down.

## 2.8 Reversing the door swing

1. Change the installation location of the upper hinge<sup>⑤</sup> of the beverage cabinet, then the opening direction of the door could be changed at will. Please follow the following instructions for the change of the opening direction of the beverage cabinet's door (for instance: from right-handed door to left-handed door): close the glass door of the beverage cabinet, use a blade to remove the axle sleeve<sup>①</sup> and rivet<sup>②</sup> carefully, loose the mounting cover<sup>③</sup> of the door hinge and three positioning bolts<sup>④</sup> and remove the upper hinge<sup>⑤</sup> and axle sleeve<sup>⑥</sup>.

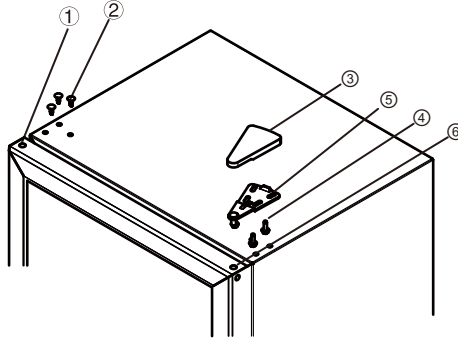

2. Open the door of the beverage cabinet and detach the glass door of which with tremendous care.

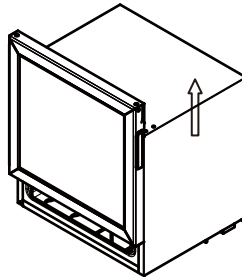

3. Dismantle the door axle sleeve<sup>⑥</sup> at lower part of the glass door, door stopper block screws<sup>③</sup> and door stopper<sup>⑦</sup>, and fix them to left side.

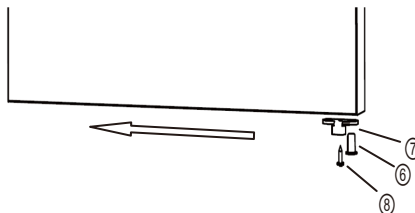



4. Dismantle the levelling foot<sup>10</sup>, positioning bolts <sup>4</sup> and lower hinge<sup>9</sup>, then exchange the parts of right and left sides and later use the reverse method to install the levelling foot and positioning bolts.

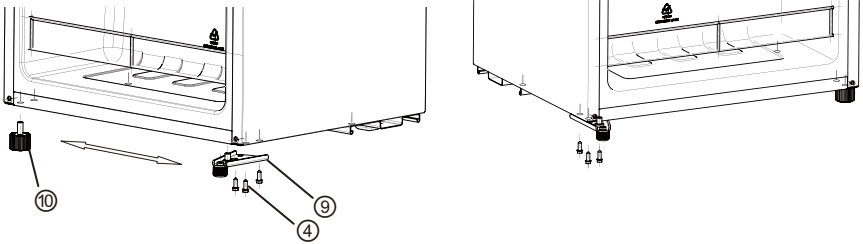

5. Put the aforesaid glass door on the lower hinge, install the door axle sleeve<sup>6</sup> back and fix the upper hinge<sup>5</sup>. Align the door with the cabinet and check the tightness of gasket, and then install all the ornaments<sup>1</sup><sup>2</sup>.

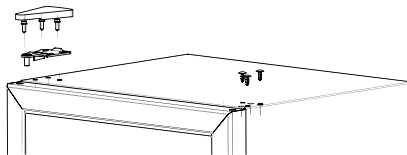

( The picture above is only for reference. The actual configuration will depend on the physical product or statement by the distributor )

## 3 Maintenance of beverage cooler

### 3.1 Disconnect the beverage cooler

Unplug power plug to disconnect the beverage cooler.

### 3.2 Stop using the beverage cooler

If the beverage cooler left unused for a long time, please:

1. Unplug the beverage cooler;
2. Clean the beverage cooler;
3. Keep the beverage cooler door open.

### 3.3 Clean the beverage cooler

- Dusts behind the beverage cooler and on the ground shall be timely to improve the cooling effect and energy saving.
- Check the door gasket regularly to make sure there are no debris. Clean the door gasket with a soft cloth dampened with soapy water cleaned or diluted detergent.
- The interior of the beverage cooler should be cleaned regularly to avoid odor.
- Please turn off the power before cleaning interior, remove all foods, drinks, shelves, etc.
- Use a soft cloth or sponge to clean the inside of the beverage cooler, with two tablespoons of baking soda and a quart of warm water. Then rinse with water and wipe clean. After cleaning, open the door and let it dry naturally before turning on the power.
- For areas that are difficult to clean in the beverage cooler (such as narrow sandwiches, gaps or corners), it is recommended to wipe them regularly with a soft rag, soft brush, etc. and when necessary, combined with some auxiliary tools (such as thin sticks) to ensure no contaminants or bacterials accumulation in these areas.
- Do not use soaps, detergents, spray cleaners, etc. to clean the inside of your beverage cooler as these may create odors or contamination.
- Clean the shelves with a soft cloth dampened with soapy water or diluted detergent. Then rinse with water and dry with a soft cloth or dry naturally.
- Wipe the outer surface of the beverage cooler with a soft cloth dampened with soapy water, detergent, etc., and then wipe dry. Do not rub or scratch the surface of the glass door to prevent the door from being broken or scratched.
- Do not use hard brushes, clean steel balls, wire brushes, abrasives (such as toothpastes), organic solvents (such as alcohol, acetone, banana oil, etc.), boiling water, acid or alkaline items, which may damage the beverage cooler surface and interior. Boiling water and organic solvents such as benzene may deform or damage plastic parts.
- Do not rinse directly with water or other liquids during cleaning to avoid short circuits or affect electrical insulation after immersion.

Notice:

Do not use detergent and solvent with sand or acid.



## 4 Trouble shooting

Not work	Whether the cooler is plugged and connected to power; Low voltage; Whether temperature control knob is in the work area; Failure power or tripping circuit.
Long-term operation of compressor	It is normal that cooler operates for longer time in summer when the ambient temperature is higher; Do not put too much beverage s in the cooler at one time; Frequent opening of cooler door.
Light not work	Whether the cooler is connected to power, whether the indicator light is damaged.
Loud noises	Whether the floor is flat, whether the placement of cooler is stable; Whether the cooler accessories are properly placed.
Over heat on sidewall Surface condensation	The cooler enclosure may emit heat during running specially in summer, this is caused by the radiation of the condenser, and it is a normal phenomenon. Condensation: condensation phenomenon will be detected on the exterior surface and door seals of the cooler when the ambient humidity is high, this is a normal phenomenon, and after wiping with towel, turns up the set temperature of the appliance properly.
Airflow sound Buzz Clatter	Refrigerants circulating in the refrigerant lines will produce eruption of sound and grunts which is normal does not affect the cooling effect. Buzz will be generated by running compressor specially when starting up or shutting down. The solenoid valve or electric switch valve will clatter which is a normal phenomenon and does not affect the operation.

**Table 1 Climate classes**

Class	Symbol	Ambient temperature range °C
Extended temperate	SN	+ 10 to + 32
Temperate	N	+ 16 to + 32
Subtropical	ST	+ 16 to + 38
Tropical	T	+ 16 to + 43

Extended temperate: 'this refrigerating appliance is intended to be used at ambient temperatures ranging from 10 °C to 32 °C';

temperate: 'this refrigerating appliance is intended to be used at ambient temperatures ranging from 16 °C to 32 °C';

Subtropical: 'this refrigerating appliance is intended to be used at ambient temperatures ranging from 16 °C to 38 °C';

Tropical: 'this refrigerating appliance is intended to be used at ambient temperatures ranging from 16 °C to 43 °C';

If the wine cooler operates outside the climate class(ambient temperature range)for which it is rated then it may not be able to maintain satisfactory internal temperatures.

### Special for new European standard

- The ordered parts in the following table can be acquired from channel \_:

Ordered Part	Provided by	Minimum Time Required for Provision
thermostats	Professional maintenance personnel	At least 7 years after the last model is launched on the market
temperature sensors	Professional maintenance personnel	At least 7 years after the last model is launched on the market
printed circuit boards	Professional maintenance personnel	At least 7 years after the last model is launched on the market
light sources	Professional maintenance personnel	At least 7 years after the last model is launched on the market
door handles	Professional repairers and final users	At least 7 years after the last model is launched on the market
door hinges	Professional repairers and final users	At least 7 years after the last model is launched on the market
trays	Professional repairers and final users	At least 7 years after the last model is launched on the market
baskets	Professional repairers and final users	At least 7 years after the last model is launched on the market
door gaskets	Professional repairers and final users	At least 10 years after the last model is launched on the market

- The shortest period for providing after-sales spare parts is 15 working days.
- The model information and model identification in the product database can be obtained by scanning the web link on the QR code (if any) on the product energy efficiency label.