

Bedienungsanleitung

TL 100

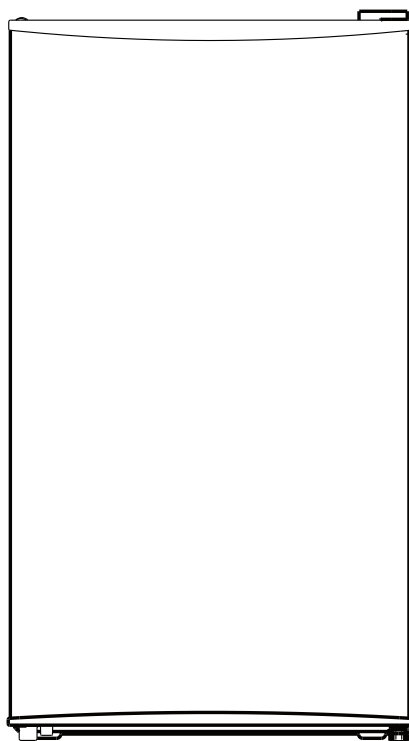

Bitte lesen Sie sich die Anweisungen vor der Benutzung Ihres Geräts sorgfältig durch. Bewahren Sie das Handbuch für spätere Referenzen an einem sicheren Ort auf.

INHALT

1 Sicherheitshinweise

| | |
|--|---|
| 1.1 Warnung | 1 |
| 1.2 Bedeutung der Sicherheitshinweissymbole..... | 3 |
| 1.3 Warnungen bezüglich der Elektrik..... | 3 |
| 1.4 Warnungen bezüglich der Benutzung | 4 |
| 1.5 Warnungen bezüglich des Aufstellens..... | 4 |
| 1.6 Warnungen bezüglich Energie | 5 |
| 1.7 Warnungen bezüglich der Entsorgung..... | 5 |

2 Ordnungsgemäße Nutzung des Kühlschranks

| | |
|------------------------------------|----|
| 2.1 Aufstellen..... | 6 |
| 2.2 Nivellierfüße | 7 |
| 2.3 Wechsel des Türanschlags | 8 |
| 2.4 Wechsel des Beleuchtung..... | 10 |
| 2.5 Inbetriebnahme | 10 |
| 2.6 Energiespartipps | 10 |

3 Aufbau und Funktionen

| | |
|----------------------------|----|
| 3.1 Hauptkomponenten | 11 |
| 3.2 Funktionen..... | 12 |

4 Wartung und Pflege des Geräts

| | |
|--------------------------------|----|
| 4.1 Reinigung | 13 |
| 4.2 Benutzung einstellen | 13 |

5 Problembehebung

| | |
|---------------------------|----|
| 5.1 Problembehebung | 14 |
|---------------------------|----|

6 Parameter

| | |
|--------------------------------------|----|
| 6.1 Technische Spezifikationen | 15 |
|--------------------------------------|----|

1 Sicherheitshinweise

1.1 Warnung



Warnung: Brandgefahr / brennbare Materialien

Dieses Gerät ist für die Verwendung bestimmt in: Haushalten und ähnlichen Anwendungen wie Mitarbeiter-Küchenbereiche in Geschäften, Büros und anderen Arbeitsumgebungen; Landwirtschaftshäusern und durch Kunden in Hotels, Motels und anderen Wohnumgebungen; Umgebungen in der Art wie Frühstückspensionen; Gastronomie und ähnlichen Nicht-Einzelhandelsanwendungen.

Dieses Gerät ist nicht dafür bestimmt, durch Personen (einschließlich Kinder) mit eingeschränkten physischen, sensorischen oder geistigen Fähigkeiten oder unzureichenden Erfahrungen oder ohne Erfahrung und Wissen benutzt zu werden, es sei denn, sie werden durch eine für ihre Sicherheit zuständige Person beaufsichtigt oder haben von ihr Anleitungen zur Benutzung des Geräts erhalten.

Kinder müssen beaufsichtigt werden, um sicherzustellen, dass sie nicht mit dem Gerät spielen.

Wenn das Stromkabel beschädigt wurde, muss dieses entweder vom Hersteller, einem autorisierten Servicecenter oder ähnlich qualifiziertem Personal ausgetauscht werden, um Unfällen vorzubeugen.

Lagern Sie keine explosiven Objekte wie Aerosoldosen, die brennbare Treibmittel enthalten, in diesem Gerät.

Das Gerät muss nach der Nutzung sowie vor einem Transport oder einer Benutzerwartung vom Stromnetz getrennt werden.

Warnung: Blockieren Sie nicht die Lüftungsöffnungen im Gerät oder Einbauschränk.

Warnung: Verwenden Sie keine anderen als die vom Hersteller empfohlenen mechanischen Geräte oder Mittel, um den Abtauprozess zu beschleunigen.

Warnung: Beschädigen Sie den Kältemittelkreislauf nicht.

Warnung: Verwenden Sie keine elektrischen Geräte in den Kühl- oder Gefrierfächern des Geräts, sofern sie nicht durch den Hersteller empfohlen werden.

Warnung: Entsorgen Sie das Kühlgerät entsprechend der örtlichen Bestimmungen zu brennbarem Treibgas und Kühlmittel.

Warnung: Vergewissern Sie sich beim Aufstellen des Geräts, dass das Netzkabel weder eingeklemmt noch beschädigt ist.

Warnung: Legen oder hängen Sie keine Mehrfachverteilersteckdosen oder Netzteile hinter das Gerät.

Verwenden Sie weder Verlängerungskabel noch nichtgeerdete (2 polige) Netzadapter.

Gefahr: Es besteht die Gefahr, dass sich Kinder im Gerät einschließen. Vor der Entsorgung Ihres alten Kühlschranks oder Gefrierschranks:
-Nehmen Sie die Türen ab.

- Lassen Sie die Ablagen im Gerät, damit Kinder nicht so leicht in das Gerät hineinklettern können.

Der Kühlschrank muss vor dem Einbau von Zubehör von seiner Stromversorgung getrennt werden.

Die in diesem Gerät benutzten Kältemittel und Cyclopentan-Schaumstoffmaterialien sind entflammbar.

Aus diesem Grund muss bei der Entsorgung des Geräts darauf geachtet werden, dass es von Wärmequellen ferngehalten und die Entsorgung durch eine Fachrecyclingfirma mit den entsprechenden Qualifikationen für eine Entsorgung außer durch Verbrennung vorgenommen wird, um Schäden an der Umwelt sowie weiteren Schäden vorzubeugen.

Es ist notwendig, dass die Schlüssel für Türen oder Deckel mit Schlössern außerhalb der Reichweite von Kindern und nicht in der Nähe des Kühlgeräts aufbewahrt werden, damit sich Kinder nicht im Inneren des Kühlgerätes einschließen können.

Für EU-Standard: Dieses Gerät kann von Kindern ab 8 Jahren und Personen mit eingeschränkten physischen, sensorischen oder geistigen Fähigkeiten oder unzureichenden Erfahrungen und Kenntnissen benutzt werden, wenn sie beaufsichtigt werden oder sie in die sichere Benutzung des Gerätes eingewiesen worden sind und die mit der Benutzung verbundenen Gefahren verstehen. Kinder dürfen nicht mit dem Gerät spielen. Reinigung und Benutzerwartung dürfen von Kindern nicht ohne Beaufsichtigung durchgeführt werden. Kinder im Alter von 3 bis 8 Jahren dürfen Lebensmittel/Getränke in das Kühlgerät legen/stellen und aus dem Kühlgerät herausnehmen.

Beachten Sie bitte die nachstehenden Hinweise, um eine Verunreinigung von Lebensmitteln zu vermeiden.

- Durch eine für längere Zeit geöffnete Kühlbereichs-/Gefrierbereichstür kann die Temperatur in den Fächern des Geräts merklich ansteigen.

- Reinigen Sie regelmäßig alle Oberflächen, die in Kontakt mit Nahrungsmitteln und dem Abtawasserablaufsystem kommen.

- Reinigen Sie den Wassertank, wenn er für mehr als 48 Stunden nicht benutzt wurde. Spülen Sie das an eine Wasserversorgung angeschlossene Wassersystem durch, wenn es für mehr als 5 Tage kein Wasser gezogen hat. (Hinweis 1)

- Bewahren Sie rohes Fleisch und Fisch im Kühlschrank in geeigneten Behältern auf, sodass sie nicht auf andere Lebensmittel tropfen oder mit anderen Lebensmitteln in Kontakt kommen können.

- Zwei-Sterne-Gefrierfächer sind geeignet, um Gefriergut aufzubewahren, Eiscreme aufzubewahren oder herzustellen und Eiswürfel herzustellen. (Hinweis 2)

- Ein-, Zwei- und Drei-Sterne-Fächer eignen sich nicht zum Einfrieren von frischen Lebensmitteln. (Hinweis 3)

- Bei Geräten ohne ein 4-Sterne-Fach: Dieses Kühlgerät ist nicht für tiefgefrorene Nahrungsmittel geeignet. (Hinweis 4)

- Wenn das Kühlgerät für einen längeren Zeitraum nicht benutzt wird, dann schalten Sie es aus. Tauen Sie es anschließend ab und reinigen Sie es. Trocknen Sie es und lassen Sie die Kühlgerätetür etwas geöffnet, um der Schimmelbildung im Gerät vorzubeugen.

Hinweis 1, 2, 3, 4: Bitte überprüfen Sie, ob dies für den Gefrierfachtyp Ihres Geräts zutreffend ist.

Bei einem freistehenden Gerät: Dieses Kühlgerät ist nicht dafür vorgesehen, als Einbaugerät verwendet zu werden.

Jeder Wechsel und jede Wartung der LED-Beleuchtung ist vom Hersteller, seinen Dienstleistern oder qualifizierten Fachkräften durchzuführen. (Siehe Kapitel 2.4 zur Auswechslung der Beleuchtung)

1.2 Bedeutung der Sicherheitshinweissymbole



Verbotssymbol

Das ist ein Verbotssymbol.

Jede Nichteinhaltung von Anweisungen, die mit diesem Symbol gekennzeichnet sind, kann zur Beschädigung des Produkts oder zur Gefährdung des/der Bedieners/-in führen.



Warnsymbol

Das ist ein Warnsymbol.

Eine Bedienung unter strikter Einhaltung der Anweisungen, die mit diesem Symbol gekennzeichnet sind, ist unabdingbar, weil es ansonsten zur Beschädigung des Produkts oder zur Gefährdung des/der Bedieners/-in kommen kann.



Hinweissymbol

Das ist ein Achtsamkeitssymbol.

Anweisungen, die mit diesem Symbol gekennzeichnet sind, erfordern eine besondere Aufmerksamkeit. Unzureichende Aufmerksamkeit kann zu leichten bis mittelschweren Verletzungen oder Beschädigungen des Produkts führen.

Dieses Benutzerhandbuch enthält viele wichtige Sicherheitsinformationen, die durch den/die Benutzer/-in befolgt werden sollten.

1.3 Warnungen bezüglich der Elektrik

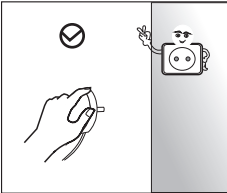

- Ziehen Sie nicht am Netzkabel, wenn Sie den Netzstecker des Kühlschranks aus der Netzsteckdose ziehen wollen. Ziehen Sie bitte das Netzkabel am Netzstecker aus der Netzsteckdose.

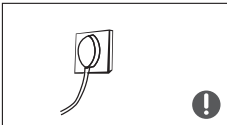

- Beschädigen Sie den Netzstecker nicht und verwenden Sie das Netzkabel nicht, wenn es beschädigt oder verschlissen ist, um eine sichere Benutzung des Geräts garantieren zu können.

- Bitte verwenden Sie eine festinstallierte Netzsteckdose, an der keine anderen elektrischen Geräte angeschlossen sind.

Der Netzstecker muss ordnungsgemäß in der Netzsteckdose stecken, weil eine nicht ordnungsgemäße Verbindung zu Brand führen kann.

- Bitte vergewissern Sie sich, dass der Massekontakt der Netzsteckdose mit einer ordnungsgemäß installierten Masseleitung verbunden ist.



- Bitteschließen Sie das/die Ventil/-e ausströmender Gase und öffnen Sie Türen und Fenster, wenn brennbare Gase austreten.

Ziehen Sie nicht den Netzstecker des Kühlschranks oder von anderen elektrischen Geräten aus der Netzsteckdose, weil dadurch ein Funke erzeugt werden könnte, der zu Brand führen würde.

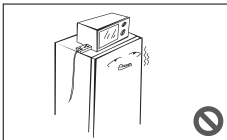

- Verwenden Sie auf dem Gerät keine elektrischen Geräte, sofern sie nicht durch den Hersteller empfohlen werden.

1.4 Warnungen bezüglich der Benutzung

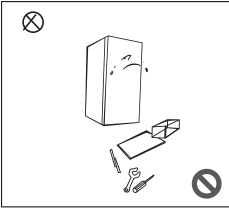

- Nehmen Sie eigenmächtig den Kühlschrank weder auseinander oder bauen Sie ihn um noch beschädigen Sie den Kühlmittelkreislauf; die Gerätewartung muss durch eine Fachkraft durchgeführt werden.
- Ein beschädigtes Netzkabel muss durch den Hersteller, seiner Wartungsabteilung oder einer zugehörigen Fachkraft ersetzt werden, um Gefahren zu vermeiden.

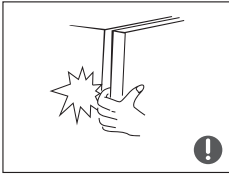

- Der Spalt zwischen Kühlschranktür und Schrank ist schmal. Achten Sie deshalb darauf, dass Sie Ihre Hände von diesen Bereichen fernhalten, um einem Einklemmen der Finger vorzubeugen. Bitte schließen Sie die Kühlschranktüren behutsam, um einem Um-/Herausfallen von Artikeln zu vermeiden.



- Legen/stellen Sie Lebensmittel oder Behälter, besonders Behälter aus Metall, nicht in das Gefrierfach, um Erfrierungen zu vermeiden.
- Verboten Sie Kindern, in oder auf den Kühlschrank zu steigen; bei Nichtbeachtung drohen Erstickung oder Sturzverletzungen der jeweiligen Kinder.

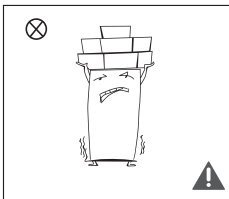

- Stellen Sie keine schweren Gegenstände auf den Kühlschrank, da diese herunterfallen könnten, wenn die Kühlschranktür geöffnet oder geschlossen wird, und dies zu schweren Verletzungen führen kann.

1.5 Warnungen bezüglich des Aufstellens

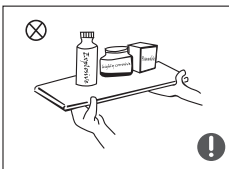

- Stellen/Legen Sie keine brennbaren, explosiven, flüchtigen oder hochkorrosiven Gegenstände in den Kühlschrank, um Schäden am Produkt oder Brand vorzubeugen.
- Stellen/Legen Sie keine brennbaren Gegenstände in die Nähe des Kühlschranks, um Brand vorzubeugen.

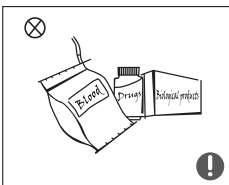

- Der Kühlschrank ist für die Nutzung in Haushalten für beispielsweise die Aufbewahrung von Lebensmitteln bestimmt. Er darf für keine anderen Zwecke wie die Aufbewahrung von Blut, Medikamenten usw. verwendet werden.

1.6 Warnungen bezüglich Energie

- 1) Kühlgeräte können u.U. nicht dauerhaft betrieben werden (Möglichkeit des Auftauens des Gefrierzugs oder die Temperaturen im Gefrierfach werden zu warm), wenn diese über längere Zeit unterhalb der für das Kühlgerät zulässigen maximalen Kühltiefsttemperatur betrieben werden.
- 2) Sprudelnde Getränke sollten nicht im Gefrierfach gelagert werden und einige Produkte wie Wasser sollten nicht zu kalt genossen werden.
- 3) Es dürfen die durch den Lebensmittelhersteller empfohlenen maximalen Lagerzeiten von Lebensmitteln und von käuflich erwerbbarer Tiefkühlkost nicht überschritten werden.
- 4) Beim Abtauen des Kühlgeräts sind die Vorsichtsmaßnahmen zu beachten, um einer Erwärmung des Gefrierzugs beispielsweise durch Einwickeln des Gefrierzugs in mehrere Lagen Zeitungspapier entgegenzuwirken.
- 5) Es ist zu beachten, dass der Temperaturanstieg des Gefrierzugs beim manuellen Abtauen sowie bei Wartung oder Reinigung die Aufbewahrungszeit verkürzt.
- 6) Es ist notwendig, dass die Schlüssel für Türen oder Deckel mit Schlössern außer Reichweite von Kindern und nicht in der Nähe des Kühlgeräts aufbewahrt werden, damit sich Kinder nicht im Inneren des Kühlgerätes einschließen können.

1.7 Warnungen bezüglich der Entsorgung

Kältemittel und Cyclopentan-Schaumstoff, die in diesem Kühlschrank zum Einsatz kommen, sind brennbar. Aus diesem Grund muss bei der Entsorgung dieses Kühlschranks darauf geachtet werden, dass er von Wärmequellen ferngehalten und die Entsorgung durch eine Fachrecyclingfirma mit den entsprechenden Qualifikationen für eine nicht durch Verbrennung erfolgende Entsorgung vorgenommen wird, um Schäden an der Umwelt sowie weiteren Schäden vorzubeugen.



Wenn Sie den Kühlschrank entsorgen möchten, demontieren Sie die Türen und entfernen Sie die Dichtung der Türen und Fächer; legen/stellen Sie die Türen und Fächer an einen geeigneten Platz, an dem keine Kindern darin eingeschlossen werden können.



Ordnungsgemäße Entsorgung dieses Produkts:

Dieses Symbol weist Sie darauf hin, dass dieses Produkt innerhalb der EU nicht mit dem gewöhnlichen Haushaltsmüll entsorgt werden darf. Recyceln Sie diese Produkte den Vorschriften entsprechend, um einer möglichen Schädigung von Umwelt oder menschlicher Gesundheit durch unkontrollierte Müllentsorgung vorzubeugen und wertvolle Rohstoffe der Wiederverwertung zugänglich zu machen. Nutzen Sie bitte für die Rückführung Ihres Altgeräts die hierfür bereitgestellten Rückgabestellen bzw. Sammelstationen oder setzen Sie sich bitte mit Ihrem Händler in Verbindung, der Ihnen dieses Gerät verkauft hat. Dieser wird Ihr Altgerät umweltgerecht entsorgen.



2 Ordnungsgemäße Nutzung des Kühlschranks

2.1 Aufstellen

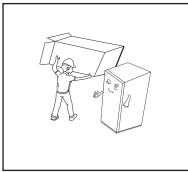

- Entfernen Sie vor der Verwendung sämtliche Verpackungsmaterialien, einschließlich der unteren Polster, Schaumstoffpolster und Klebebänder im Kühlschrank; entfernen Sie die Schutzfolie von den Türen und dem Gehäuse des Kühlschranks.

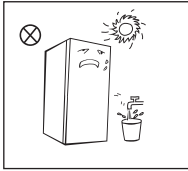

- Stellen Sie den Kühlschrank fern von Hitze oder direkter Sonneneinstrahlung auf. Stellen Sie das Kühlgerät nicht an einem Platz mit hoher Luftfeuchtigkeit oder Wasser auf, um Rost oder einer Verringerung des Isolationseffektes zu vermeiden.
- Sprühen oder waschen Sie den Kühlschrank nicht ab; stellen Sie den Kühlschrank nicht an Plätzen mit hoher Luftfeuchtigkeit oder auch dort nicht auf, wo er leicht durch Spritzwasser getroffen werden kann, um nicht die elektrischen Isolationseigenschaften des Kühlschranks zu gefährden.

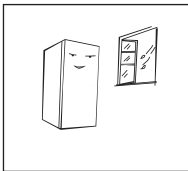

- Stellen Sie den Kühlschrank in einem gut belüfteten Raum auf; der Boden muss eben und stabil sein (drehen Sie die Nivellierfüße nach links oder rechts, um den Kühlschrank auszunivellieren, wenn er un stabil stehen sollte).

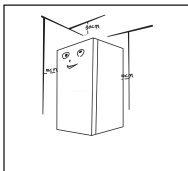

- Der Abstand des Kühlschranks zur Decke muss größer als 30 cm sein und der zur Wand größer als 10 cm, um die Wärmeableitung zu ermöglichen.

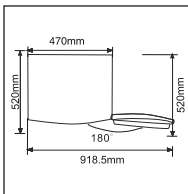

- Lassen Sie ausreichen Platz zum bequemen Öffnen der Türen und zum Herausziehen der Schubfächer bzw. beachten Sie diesbezügliche Hinweise des Lieferanten.

ⓘ Vorsichtsmaßnahmen vor dem Aufstellen:

Die Informationen in der Bedienungsanleitung dienen nur der Referenz. Das tatsächliche Produkt kann abweichen. Stellen Sie vor dem Aufstellen und dem Einbau von Zubehör unbedingt sicher, dass der Kühlschrank vom Stromnetz getrennt ist.

Es müssen Vorsichtsmaßnahmen gegen das Herab-/Herausfallen des Griffes getroffen werden, weil dies zu Körperverletzungen führen kann.

2.2 Nivellierfüße

Prinzipbild des Nivellierfußes

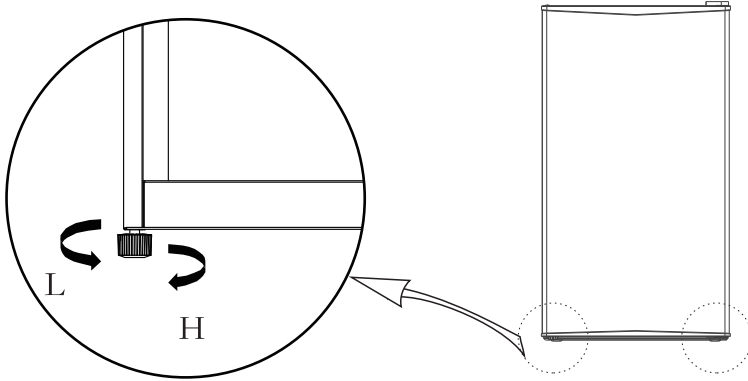





(Die vorstehende Abbildung dient lediglich als Referenz. Die vorhandene Konfiguration ist vom tatsächlichen Produkt oder den Angaben des Lieferanten abhängig.)

Vorgehensweise beim Nivellieren:

- a. Drehen Sie die Nivellierfüße in Uhrzeigersinn, um den Kühlschrank anzuheben;
- b. Drehen Sie die Nivellierfüße gegen Uhrzeigersinn, um den Kühlschrank abzusenken;
- c. Stellen Sie der obenstehenden Vorgehensweise folgend den linken und rechten Nivellierfuß für einen horizontalen Stand ein.

2.3 Wechsel des Türanschlags

| Liste der vom/von der Benutzer/-in bereitzulegenden Werkzeuge | | | |
|--|-----------------------------|---|--|
|  | Kreuzschlitzschraubendreher |  | Spachtel Schmälerer Minus-Schraubendreher |
|  | 5/16\" Steckschlüssel |  | Markierungsband |

| Für die Montage der Tür auf der anderen Seite benötigte Teile | | | |
|---|--------------------------------------|--------|---|
| Nummer | Bezeichnung | Nummer | Hinweise |
| 1 | Oberes Scharnier | 1 | Bereits am Kühlschrank montiert und für die Montage der Kühlschranktür auf der anderen Seite einsatzbereit. |
| 2 | Scharnierabdeckung | 1 | Bereits am Kühlschrank montiert und für die Montage der Kühlschranktür auf der anderen Seite einsatzbereit. |
| 3 | Selbstschneidende Sicherungsschraube | 4 | Bereits am Kühlschrank montiert und für die Montage der Kühlschranktür auf der anderen Seite einsatzbereit. |
| 4 | Lochabdeckung | 1 | Bereits an den Türabschlusskappen montiert und für die Montage auf der anderen Seite einsatzbereit. |
| 5 | Stift | 2 | Bereits am Kühlschrank montiert und für die Montage der Kühlschranktür auf der anderen Seite einsatzbereit. |
| 6 | Scharniereinheit unten | 1 | Bereits am Kühlschrank montiert und für die Montage der Kühlschranktür auf der anderen Seite einsatzbereit. |
| 7 | Nivellierfuß | 1 | Bereits am Kühlschrank montiert und für die Montage der Kühlschranktür auf der anderen Seite einsatzbereit. |
| 8 | Stopper | 1 | Bereits an der Tür montiert und für die Montage auf der anderen Seite einsatzbereit. |
| 9 | Selbstschneidende Schraube | 1 | Bereits an der Tür montiert und für die Montage auf der anderen Seite einsatzbereit. |

- 1) Schalten Sie den Kühlschrank aus und nehmen Sie alle Gegenstände aus dem Kühlschrank heraus, die sich in den Türfächern befinden.
- 2) Demontieren Sie Scharnierabdeckung, Schrauben und oberes Scharnier und entfernen Sie Lochabdeckung und Stifte von der anderen Seite.

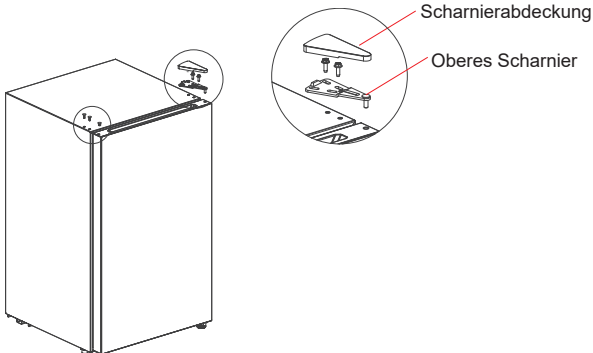

- 3) Entfernen Sie zunächst die Tür, entfernen Sie dann die Scharniereinheit unten sowie den Nivellierfuß, tauschen Sie die Positionen von Scharniereinheit unten und Nivellierfuß und installieren Sie sie.
 Demontieren Sie den Stopper unter der Tür, montieren Sie den Stopper dann auf der anderen Seite.

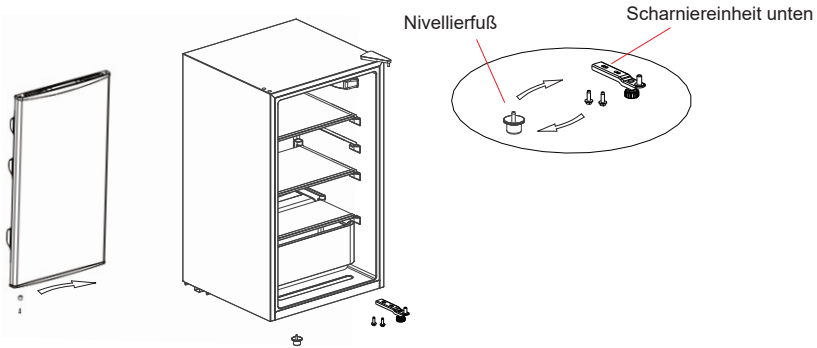

- 4) Installieren Sie die Tür an der Scharniereinheit unten, und installieren Sie dann der Reihe nach oberes Scharnier, Scharnierabdeckung, Stifte und Lochabdeckung.

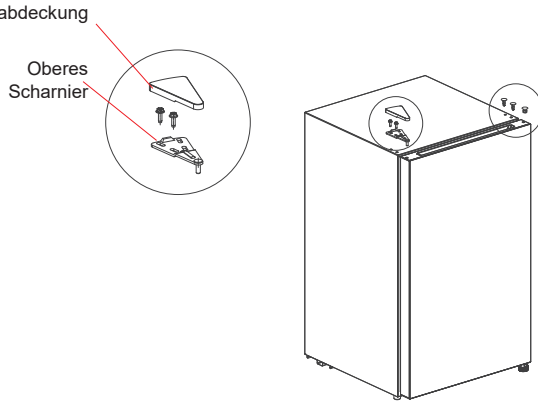

(Die vorstehende Abbildung dient lediglich als Referenz. Die vorhandene Konfiguration ist vom tatsächlichen Produkt oder den Angaben des Lieferanten abhängig.)

2.4 Wechsel des Beleuchtung

Jeder Wechsel und jede Wartung der LED-Beleuchtung ist vom Hersteller, seinen Dienstleistern oder qualifizierten Fachkräften durchzuführen. Vor dem Wechsel muss die Stromversorgung unterbrochen werden.

(Das Obige dient nur als Referenz. Die vorhandene Konfiguration ist vom tatsächlichen Produkt oder den Angaben des Lieferanten abhängig.)

2.5 Inbetriebnahme

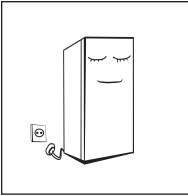

- Lassen Sie den Kühlschrank nach dem Transport mehr als 2 Stunden stehen, bevor Sie den Strom einschalten, da ansonsten die Kühlleistung nachlässt oder der Kühlschrank beschädigt wird.
- Der Kühlschrank muss 2 – 3 Stunden, im Sommer bei warmen Umgebungstemperaturen 4 Stunden laufen, bevor Sie frische oder gefrorene Lebensmittel in den Kühlschrank legen/stellen können.
- Ziehen Sie den Netzstecker bei Stromausfall oder für die Reinigung der Gefriertruhe aus der Netzsteckdose. Schließen Sie das Gerät nach der Trennung vom Stromnetz nicht innerhalb von fünf Minuten wieder am Stromnetz an, um Beschädigungen des Kompressors und der mit diesem in Verbindung stehenden Teile vorzubeugen.

(Das Obige dient nur als Referenz. Die vorhandene Konfiguration ist vom tatsächlichen Produkt oder den Angaben des Lieferanten abhängig.)

2.6 Energiespartipps

- Stellen Sie das Gerät möglichst in einem kühlen Bereich auf, entfernt von Wärme produzierenden Geräten und direkter Sonneneinstrahlung.
- Lassen Sie heiße Lebensmittel auf Zimmertemperatur abkühlen, bevor Sie in die Kühl-Gefrierkombination gestellt werden. Eine Überlastung des Geräts führt dazu, dass der Kompressor länger läuft. Langsam tiefgefrorene Speisen können an Qualität verlieren oder verderben.
- Packen Sie die Lebensmittel ordentlich ein und wischen Sie Behältnisse trocken, bevor Sie sie in das Gerät stellen. Hierdurch vermeiden Sie den Aufbau einer Eisschicht im Gerät.
- Behälter sollten nicht mit Alufolie, Wachspapier oder Papiertüchern ausgekleidet werden. Das stört die Kaltluftzirkulation und verringert den Wirkungsgrad des Geräts.
- Organisieren und beschriften Sie die Lebensmittel, um die Türen nicht zu häufig und zu lange öffnen zu müssen. Nehmen Sie jedes Mal, wenn Sie die Kühlgeräetür öffnen, nur die wirklich benötigte Menge an Nahrungsmitteln heraus und schließen Sie sie anschließend so schnell wie möglich wieder.

3 Aufbau und Funktionen

3.1 Hauptkomponenten

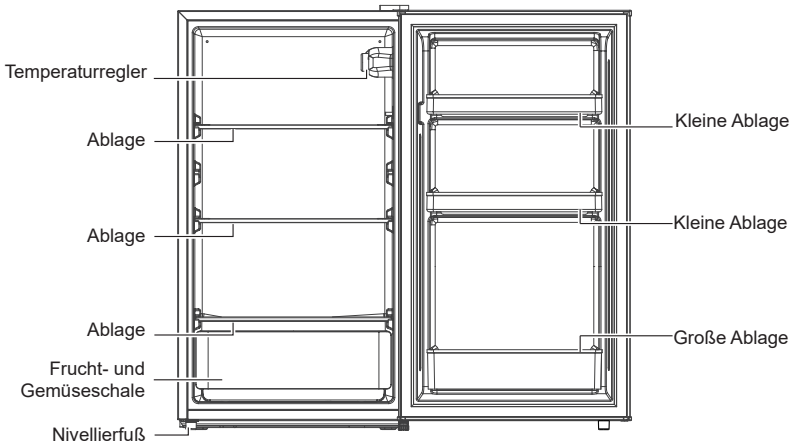

! (Die vorstehende Abbildung dient lediglich als Referenz. Die vorhandene Konfiguration ist vom tatsächlichen Produkt oder den Angaben des Lieferanten abhängig.)

Kühlbereich

- Der Kühlbereich ist für die Aufbewahrung von Früchten, Gemüse, Getränken und anderen Nahrungsmitteln geeignet, die in kurzer Zeit verbraucht werden. Zubereitete Lebensmittel dürfen erst dann in den Kühlbereich gestellt/gelegt werden, nachdem Sie auf Raumtemperatur abgekühlt sind. Die empfohlene Aufbewahrungszeit beträgt 3 – 5 Tage.
- Die höchste Energieeffizienz erreichen Sie, wenn Sie die Nahrungsmittel auf die im vorstehenden Bild gezeigten Stelle legen/stellen.
- Früchte sollten mit Folie abgedeckt/umwickelt werden, bevor Sie in den Kühlschrank gelegt/gestellt werden.

Die Glasablagen können für eine einfache Nutzung in der Höhe nach oben und unten an die aufzubewahrenden Lebensmittel angepasst werden.

3.2 Funktionen

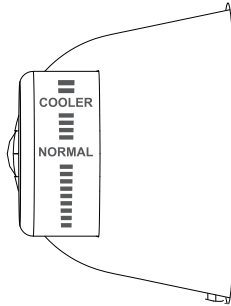

(Die vorstehende Abbildung dient lediglich als Referenz. Die vorhandene Konfiguration ist vom tatsächlichen Produkt oder den Angaben des Lieferanten abhängig.)

- Drehen Sie den Knopf gegen den Uhrzeigersinn, und die Temperatur im Fach wird höher.
Drehen Sie den Knopf im Uhrzeigersinn, und die Temperatur im Fach wird niedriger.
- Passen Sie die Einstellung zwischen „COOL“ und „COOLER“ an.
- Empfohlener Bereich: „NORMAL“.
- Wenn der Knopf auf „OFF“ eingestellt ist, bedeutet dies, dass der Kompressor den Betrieb einstellt.

4 Wartung und Pflege des Geräts

4.1 Reinigung

- Staub hinter dem Kühlschrank und auf dem Boden muss regelmäßig entfernt werden, um den Kühleffekt effizient zu halten und Energie zu sparen.
- Überprüfen Sie regelmäßig die Türdichtung, um sicherzustellen, dass Sie nicht verschmutzt ist.
Reinigen Sie die Türdichtung mit einem weichen, mit Seifenlauge oder verdünnten Reinigungsmittel angefeuchteten Tuch.
- Der Innenraum des Kühlschranks sollte regelmäßig gereinigt werden, um der Geruchsentwicklung vorzubeugen.
- Bitte schalten Sie den Kühlschrank aus, bevor Sie alle Nahrungsmittel, Getränke, Ablagefächer, Einschübe usw. herausnehmen und den Kühlschrank reinigen.
- Benutzen Sie ein weiches Tuch oder einen weichen Schwamm zusammen mit 1 Liter Wasser gelösten 2 TL Backpulver, um den Kühlschrankinnenraum zu reinigen. Spülen Sie ihn dann mit Wasser ab und wischen Sie ihn anschließend trocken. Öffnen Sie nach der Reinigung die Kühlschranktür, damit der Innenraum auf natürliche Weise trocknen kann, bevor Sie den Kühlschrank wieder am Stromnetz anschließen.
- Für die schwer zu reinigenden Bereiche des Kühlschranks (wie z. B. Einengungen, Zwischenräume oder Ecken) ist es empfehlenswert, sie mit einem weichen Lappen, einer weichen Bürste o. ä. zu reinigen. Setzen Sie sie bei Bedarf in Kombination mit weiteren zusätzlichen Hilfsmitteln (wie z. B. dünne Stäbchen) ein, um sicherzustellen, dass sich in diesen Bereichen keine Verschmutzungen oder Bakterien ansammeln.
- Verzichteten Sie auf Seife, Spülmittel, Reinigungspulver, Reinigungssprays usw., da diese im Innenraum des Kühlschranks Gerüche verursachen oder Nahrungsmittel verunreinigen können.
- Reinigen Sie die Flaschenfächer, Ablagefächer und Einschübe mit einem weichen, mit Seifenlauge oder verdünnten Reinigungsmittel angefeuchteten Tuch. Wischen Sie sie anschließend mit einem weichen Tuch trocken oder lassen Sie sie auf natürliche Weise trocknen.
- Wischen Sie die Außenseite des Kühlschranks mit einem weichen Tuch ab, das mit einer Seifenlösung, einem Reinigungsmittel usw. benetzt wurde und wischen Sie sie anschließend trocken.
- Verwenden Sie für die Reinigung des Kühlschranks keine harten Bürsten, Stahltopfreiniger, Drahtbürsten, Scheuermittel (wie beispielsweise Zahnpasta), organische Reinigungsmittel (wie beispielsweise Alkohol, Aceton, Bananenöl usw.), kochendes Wasser oder saure/basische Mittel, da diese die Oberfläche und/oder den Innenraum des Gerätes beschädigen können. Durch kochendes Wasser und organische Lösungsmittel wie beispielsweise Benzen können sich die Kunststoffteile verformen oder beschädigt werden.
- Spülen Sie während der Reinigung niemals direkt mit Wasser oder anderen Flüssigkeiten ab, um einem Kurzschluss oder einer Beeinträchtigung der elektrischen Isolationseigenschaften nach dem direkten Wasser-/Flüssigkeitskontakt vorzubeugen.



 Bitte trennen Sie zum Abtauen und für die Reinigung den Kühlschrank vom Stromnetz.

4.2 Benutzung einstellen

- Stromausfall: Bei einem Stromausfall können selbst im Sommer im Inneren des Geräts Lebensmittel für mehrere Stunden aufbewahrt werden, wobei die Anzahl des Tür-öffnens stark reduziert werden sollte und keine weiteren frischen Lebensmittel in den Kühlschrank gelegt/gestellt werden sollten.
- Nichtnutzung über längere Zeit: Das Gerät muss vom Stromnetz getrennt und gereinigt werden. Lassen Sie anschließend die Türen geöffnet, um einer Geruchsbildung vorzubeugen.
- Transport: Nehmen Sie alle Gegenstände vor einem Transport des Kühlschranks heraus und fixieren Sie alle Glasteile, Gemüsehalter, Gefrierfachschubfächer usw. mit Klebeband. Ziehen Sie zudem die Nivellierfüße fest und schließen Sie die Tür, die Sie ebenfalls mit Klebeband fixieren. Während des Transports darf das Gerät weder kopfüber stehen noch horizontal liegen oder Schwingungen ausgesetzt werden. Die Neigung während des Transports darf 45° nicht überschreiten. Halten Sie das Gerät beim Tragen nicht an der Tür oder am Scharnier.

Das Gerät sollte nach Möglichkeit nach der Inbetriebnahme ununterbrochen laufen.

Grundsätzlich darf der Betrieb des Geräts nicht unterbrochen werden, weil ansonsten die

 Lebensdauer verkürzt werden könnte.

5 Problembehebung

5.1 Sie können versuchen, die nachstehenden einfachen Probleme selbst zu beheben. Wenn Sie sie hierdurch jedoch nicht beheben können, dann setzen Sie sich bitte mit dem Kundendienst in Verbindung.

| | |
|---|---|
| Keine Funktion | Überprüfen Sie, ob das Gerät am Stromnetz angeschlossen ist und der Netzstecker ordnungsgemäß in der Netzsteckdose steckt Überprüfen Sie, ob die Netzspannung zu gering ist Überprüfen Sie, ob ein Stromausfall vorliegt oder eine Sicherung ausgelöst wurde |
| Geruch | Geruchsintensive Lebensmittel müssen gut eingepackt werden Überprüfen Sie, ob sich verdorbene Lebensmittel im Kühlschrank befinden Reinigen Sie den Innenbereich des Kühlschranks |
| Kompressorlangzeitbetrieb | Eine lange Betriebszeit des Kühlschranks ist im Sommer bei hohen Umgebungstemperaturen normal. In dieser Zeit ist es nicht empfehlenswert, zu viele Lebensmittel im Kühlschrank aufzubewahren Nahrungsmittel müssen ausreichend genug abgekühlt sein, bevor sie in den Kühlschrank gelegt/gestellt werden. Die Türen werden zu oft geöffnet. |
| Die Beleuchtung funktioniert nicht | Überprüfen Sie, ob der Kühlschrank am Stromnetz angeschlossen ist und ob ein Defekt des Leuchtmittels vorliegt. Lassen Sie bei Bedarf das Leuchtmittel durch eine/-n Fachfrau/-mann ersetzen. |
| Die Türen können nicht ordnungsgemäß geschlossen werden | Die Tür wird durch Lebensmittelverpackungen blockiert. Es sind zu viele Lebensmittel eingelagert. Der Kühlschrank steht geneigt |
| Laute Geräusche | Überprüfen Sie, ob der Kühlschrank nivelliert ist und stabil steht Überprüfen Sie, ob sich die Zubehörteile an der vorgesehenen Stelle befinden |
| Dichtung liegt nicht eng an | Entfernen Sie Fremdstoffe, die sich auf der Türdichtung befinden Erwärmen Sie die Türdichtung und lassen Sie sie anschließend zur Wiederherstellung abkühlen (oder richten Sie den Luftstrahl eines Föns auf die Dichtung oder verwenden Sie ein heißes Handtuch, um die Dichtung zu erwärmen) |
| Die Wasserauffangschale läuft über | Im Gerät befinden sich zu viele Lebensmittel oder die aufbewahrten Lebensmittel enthalten zu viel Wasser, was zu einem starken Abtauen führt. Die Türen sind nicht ordnungsgemäß geschlossen, wodurch es zum Gefrieren der Luft im Eingangsbereich kommt und dadurch die Wassermenge während des Abtauens ansteigt. |
| Überhitzung der Gehäuseseiten | Das ist die Wärmeableitung des eingebauten Kühlers über das Gehäuse, die normal ist. Wenn das Gehäuse aufgrund hoher Umgebungstemperaturen, der Aufbewahrung vieler Lebensmittel oder einer Abschaltung des Kompressors heiß wird, sorgen Sie für eine gute Luftzirkulation, um die Wärmeableitung zu unterstützen. |
| Kondensation an der Oberfläche | Kondensation an der Außenfläche und den Türdichtungen des Kühlschranks Ist normal, wenn die Umgebungsfeuchtigkeit zu hoch ist. Wischen Sie das Kondensat mit einem sauberen Handtuch ab. |
| Geräusche | Summen: Während seines Betriebs kann der Kompressor u.U. summen, wobei dieses Summen vor allem beim Starten und Stoppen sehr laut ist. Das ist normal. Knarren: Das im Inneren des Kühlschranks fließende Kühlmittel kann u.U. ein Knarren erzeugen, was allerdings normal ist. |

6 Parameter

6.1 Technische Spezifikationen

| | |
|--|--------------------|
| Modell | TL 100 |
| Fassungsvermögen | 93 Liter |
| Energieverbrauch 86 kWh pro Jahr basierend auf Standardtestergebnissen für 24 Stunden. | |
| Energieklasse | E |
| Abtauvariante | Manuell |
| Klimaklasse | N, ST |
| Dieses Gerät ist für die Verwendung bei einer Umgebungstemperatur zwischen 16°C und 38°C vorgesehen. | |
| Luftschallemission | C 40 dB(A) |
| Gesamtabmessungen (H x B x T) | 864 x 472 x 446 mm |

Tabelle 1 Klimaklassen

| Klimaklasse | Symbol | Umgebungstemperaturbereich °C |
|---------------------|-----------|----------------------------------|
| Kaltgemäßigt | SN | +10 bis +32 |
| Kühlgemäßigt | N | +16 bis +32 |
| Subtropisch | ST | +16 bis +38 |
| Tropisch | T | +16 bis +43 |

Kaltgemäßigt: Dieses Kühlgerät ist für den Betrieb in einem Umgebungstemperaturbereich von 10 °C bis 32 °C vorgesehen;

Kühlgemäßigt: Dieses Kühlgerät ist für den Betrieb in einem Umgebungstemperaturbereich von 16 °C bis 32 °C vorgesehen;

Subtropisch: Dieses Kühlgerät ist für den Betrieb in einem Umgebungstemperaturbereich von 16 °C bis 38 °C vorgesehen;

Tropisch: Dieses Kühlgerät ist für den Betrieb in einem Umgebungstemperaturbereich von 16 °C bis 43 °C vorgesehen;

Wenn der Weinkühler außerhalb der Klimaklasse (Umgebungstemperaturbereich) betrieben wird, für die er bestimmt ist, dann kann er u. U. nicht die benötigte Kühltemperatur erreichen bzw. aufrechterhalten.

Speziell für den neuen EU-Standard

- Die in der nachstehenden Tabelle aufgeführten Ersatzteile können über den Kanal _ bezogen werden:

| Ersatzteil | Bereitgestellt für | Für die Beschaffung benötigte Mindestzeitdauer |
|--------------------|--|--|
| Thermostate | Professionelles Wartungspersonal | Mindestens 7 Jahre nach Markteinführung des letzten Modells |
| Temperatursensoren | Professionelles Wartungspersonal | Mindestens 7 Jahre nach Markteinführung des letzten Modells |
| Leiterplatten | Professionelles Wartungspersonal | Mindestens 7 Jahre nach Markteinführung des letzten Modells |
| Lichtquellen | Professionelles Wartungspersonal | Mindestens 7 Jahre nach Markteinführung des letzten Modells |
| Türgriffe | Fachwerkstätten und Endbenutzer/-innen | Mindestens 7 Jahre nach Markteinführung des letzten Modells |
| Türscharniere | Fachwerkstätten und Endbenutzer/-innen | Mindestens 7 Jahre nach Markteinführung des letzten Modells |
| Ablagen | Fachwerkstätten und Endbenutzer/-innen | Mindestens 7 Jahre nach Markteinführung des letzten Modells |
| Körbe | Fachwerkstätten und Endbenutzer/-innen | Mindestens 7 Jahre nach Markteinführung des letzten Modells |
| Türdichtungen | Fachwerkstätten und Endbenutzer/-innen | Mindestens 10 Jahre nach Markteinführung des letzten Modells |

- Die minimal für die Bereitstellung von Ersatzteilen benötigte Bereitstellungszeit beträgt 15 Werktage.
- Die Modellinformationen sowie die Modellidentifikation in der Produktdatenbank können Sie durch Scannen des Web-Links im QR-Code (wenn vorhanden) erhalten, der sich auf dem Energieeffizienzschild des Produkts befindet.

DE Entsorgung



Das Symbol der durchgestrichenen Abfalltonne auf Rädern auf dem Produkt oder seiner Verpackung bedeutet, dass das Gerät nicht im Hausmüll entsorgt werden darf, sondern eine separate Entsorgung erfordert. Sie können das Altgerät kostenfrei bei einer geeigneten kommunalen Sammelstelle für Elektro- und Elektronikaltgeräte, z.B. einem Wertstoffhof, abgeben. Die Adressen erhalten Sie von Ihrer Stadt- bzw. Kommunalverwaltung. Alternativ können Sie kleine Elektroaltgeräte mit einer Kantenlänge bis zu 25 cm bei Händlern mit einer Verkaufsfläche für Elektro- und Elektronikgeräte von mind. 400 m² oder Lebensmittelhändlern mit einer Gesamtverkaufsfläche von mind. 800 m², die zumindest mehrmals im Jahr Elektro- und Elektronikgeräte anbieten, unentgeltlich zurückgeben. Größere Altgeräte können beim Neukauf eines Geräts der gleichen Geräteart, das im Wesentlichen die gleichen Funktionen wie das neue Gerät erfüllt, bei einem entsprechenden Händler kostenfrei zurückgegeben werden. Bezüglich der Modalitäten der Rückgabe eines Altgeräts im Fall der Auslieferung des neuen Geräts, wenden Sie sich bitte an Ihren Händler.

Bitte Entnehmen Sie – sofern möglich – vor der Entsorgung des Produkts sämtliche Batterien und Akkus sowie alle Lampen, die zerstörungsfrei entnommen werden können.

Wir weisen darauf hin, dass Sie für die Löschung personenbezogener Daten auf dem zu entsorgenden Gerät selbst verantwortlich sind.

AT Entsorgung



Das Symbol der durchgestrichenen Abfalltonne auf Rädern auf dem Produkt oder seiner Verpackung bedeutet, dass das Gerät nicht im Hausmüll entsorgt werden darf, sondern eine separate Entsorgung erfordert. Sie können das Altgerät kostenfrei bei einer geeigneten kommunalen Sammelstelle für Elektro- und Elektronikaltgeräte, z.B. einem Wertstoffhof, abgeben. Die Adressen erhalten Sie von Ihrer Stadt- bzw. Kommunalverwaltung. Alternativ können Sie Elektroaltgeräte beim Kauf eines neuen Geräts der gleichen Art und mit derselben Funktion bei einem stationären Händler unentgeltlich zurückgeben. Bezüglich der Modalitäten der Rückgabe eines Altgeräts im Fall der Auslieferung des neuen Geräts, wenden Sie sich bitte an Ihren Händler.

Bitte Entnehmen Sie – sofern möglich – vor der Entsorgung des Produkts sämtliche Batterien und Akkus sowie alle Lampen, die zerstörungsfrei entnommen werden können.

Wir weisen darauf hin, dass Sie für die Löschung personenbezogener Daten auf dem zu entsorgenden Gerät selbst verantwortlich sind.

Das Gerät kann Stoffe enthalten, die bei falscher Entsorgung Umwelt und menschliche Gesundheit gefährden können. Das Materialrecycling hilft, Abfall zu reduzieren und Ressourcen zu schonen. Durch die getrennte Sammlung von Altgeräten und deren Recycling tragen Sie zur Vermeidung negativer Auswirkungen auf die Umwelt und die menschliche Gesundheit bei.

Konformitätserklärung

Hiermit erklärt die baytronic Handels GmbH, dass sich das Produkt CEEM TL 100 in Übereinstimmung mit den folgenden Anforderungen befindet: Niederspannungsrichtlinie 2014/35/EU, EMV-Richtlinie 2014/30/EU, Ökodesign-Richtlinie 2009/125/EG und RoHS-Richtlinie 2011/65/EU.



Die vollständige Konformitätserklärung finden Sie unter: www.baytronic.at/service/archiv/



Importeur / Hersteller:

baytronic Handels GmbH | Harterfeldweg 4; A-4481 Asten | www.baytronic.at