

CEEM™

DE Einbau-Backofen / Gebrauchsanweisung

EN Built-in Oven / User Manual

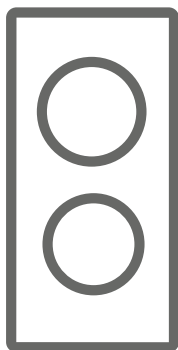

SL Vgradna pečica/Uporabniški priročnik



EH 130

Vielen Dank, dass Sie sich für dieses Produkt entschieden haben.

Diese Gebrauchsanweisung enthält wichtige Sicherheitshinweise sowie Hinweise zum Gebrauch und der Wartung Ihres Gerätes. Lesen Sie diese Gebrauchsanweisung vor der ersten Benutzung des Geräts aufmerksam durch, und bewahren Sie sie sorgfältig auf.

Symbol	Typ	Bedeutung
	WARNUNG	Gefahr von schweren Verletzungen oder Lebensgefahr
	GEFAHR EINES ELEKTRISCHEN SCHLAGES	Gefährliche Spannung
	BRANDGEFAHR	Warnung: Brandgefahr / entflammbare Materialien
	ACHTUNG	Gefahr von Personen- und Sachschäden
	WICHTIG / HINWEIS	Bestimmungsgemäße Verwendung des Gerätes

INHALT

1. SICHERHEITSHINWEISE.....	4
1.1 Allgemeine Sicherheitshinweise	4
1.2 Hinweise zum Aufstellen und Anschließen	7
1.3 Während des Betriebs	7
1.4 Warnhinweise zur Reinigung und Wartung	8
2.Installation und Vorbereitung für den Gebrauch.....	10
2.1 Hinweise für den Installateur	10
2.2 Einbauen des Kochfeldes.....	10
2.3 Elektrischer Anschluss und Sicherheitshinweise.....	12
3.PRODUKTMERKMALE.....	13
4.Verwenden des Produkts.....	14
4.1 Kochfeld-Einstellknöpfe.....	14
5.REINIGUNG UND WARTUNG	18
5.1 Reinigung	18
6.FEHLERBEHEBUNG UND TRANSPORT	19
6.1 Fehlerbehebung	19
6.2 Transport	19
7.TECHNISCHE DATEN	20
7.1 Energieblatt	20



1. SICHERHEITSHINWEISE

- Lesen Sie diese Gebrauchsanweisung aufmerksam durch, bevor Sie das Gerät verwenden, und bewahren Sie sie an einem zugänglichen Ort auf, um bei Bedarf wichtige Informationen nachschlagen zu können.
- Diese Gebrauchsanweisung wurde für mehrere Modelle erstellt. Daher verfügt Ihr Gerät möglicherweise nicht über einige der Eigenschaften, die in diesem Dokument beschrieben werden. Achten Sie daher besonders auf die Abbildungen, wenn Sie die Gebrauchsanweisung lesen.

1.1 ALLGEMEINE SICHERHEITSHINWEISE

- Dieses Gerät darf von Kindern ab 8 Jahren sowie von Personen mit eingeschränkten körperlichen, sensorischen oder geistigen Fähigkeiten bzw. mit mangelnder Erfahrung oder mangelnden Kenntnissen verwendet werden, sofern diese unter Aufsicht handeln oder hinsichtlich der sicheren Bedienung des Geräts angewiesen wurden und die möglichen Risiken kennen. Das Gerät ist kein Kinderspielzeug – halten Sie Kinder davon fern. Kinder dürfen Reinigungs- und Wartungsmaßnahmen am Gerät nur unter Aufsicht Erwachsener durchführen.



 **WARNUNG:** Das Gerät und die zugänglichen Geräteteile werden während des Betriebs heiß. Achten Sie darauf, dass Sie keine Heizelemente berühren. Halten Sie Kinder unter 8 Jahren vom Gerät fern, wenn sie nicht durchgehend beaufsichtigt werden.

  **WARNUNG:** Unbeaufsichtigtes Kochen auf einem Kochfeld mit Fett oder Öl kann gefährlich sein

und einen Brand verursachen. Versuchen Sie NIEMALS einen Brand mit Wasser zu löschen. Schalten Sie stattdessen den Herd aus, und bedecken Sie die Flamme mit einem Deckel oder einer Feuerdecke.

 **VORSICHT:** Die Garvorgang muss überwacht werden. Ein kurzfristiger Garvorgang muss ständig überwacht werden.

  **WARNUNG:** Brandgefahr: Legen Sie keine Gegenstände auf dem Kochfeld ab.

  **WARNUNG:** Hat die Oberfläche Sprünge, müssen Sie das Gerät sofort ausschalten. Es besteht Stromschlaggefahr.

- Entfernen Sie bei Kochfeldern mit Abdeckung vor dem Öffnen der Abdeckung alle darauf vorhandenen Verunreinigungen (verschüttetes Kochgut). Lassen Sie die Kochfelder stets abkühlen, bevor Sie die Abdeckung schließen.
- Betreiben Sie das Gerät nicht über eine externe Zeitschaltuhr oder eine separate Fernsteuerung.
- Verwenden Sie keine aggressiven oder scheuernden Reinigungsmittel oder Schleifvlies, um die Oberflächen von Backöfen zu reinigen. Dabei können Oberflächen zerkratzen, was zum Bersten der Türscheibe oder Schäden an Oberflächen führen kann.
- Reinigen Sie das Gerät nicht mit einem Dampfstrahlreiniger.
- Das Gerät wurde unter Einhaltung der einschlägigen lokalen und internationalen Normen und Vorschriften hergestellt.
- Wartungs- und Reparaturarbeiten dürfen nur von autorisierten Servicetechnikern durchgeführt

werden. Installations- oder Reparaturarbeiten, die von nicht autorisierten Technikern ausgeführt werden, können Sie gefährden. Nehmen Sie keine Änderungen an den Eigenschaften des Herdes vor. Es besteht Unfallgefahr durch Verwendung ungeeigneter Schutzabdeckungen für das Kochfeld.

- Vergewissern Sie sich vor dem Anschluss des Gerätes, dass die lokalen Versorgungsbedingungen (Gasart und Gasdruck im Gasversorgungsnetz und/oder Spannung und Frequenz des Stromnetzes) kompatibel zu den technischen Daten des Gerätes sind. Die technischen Daten für dieses Gerät sind auf dem Typenschild angegeben.

 **ACHTUNG:** Dieses Gerät ist nur zum Kochen von Lebensmitteln, für den Gebrauch im Haushalt sowie ausschließlich zur Verwendung in Innenräumen bestimmt. Es sollte nicht für andere Zwecke oder in einem anderen Anwendungsbereich, z. B. außerhalb vom Haushalt, in einer gewerblichen Umgebung oder zum Beheizen eines Raumes verwendet werden.

- Es wurden alle erforderlichen Maßnahmen ergriffen, um Ihre Sicherheit zu gewährleisten. Da das Glas brechen kann, muss beim Reinigen vorsichtig vorgegangen werden, um Kratzer zu vermeiden. Verhindern Sie ein Schlagen oder Klopfen mit Zubehör auf das Glas.
- Stellen Sie sicher, dass das Netzkabel bei der Installation nicht eingeklemmt oder beschädigt wird. Wenn das Netzkabel beschädigt ist, muss es vom Hersteller, einem autorisierten Kundendienst oder einer gleichermaßen qualifizierten Person ersetzt werden, um Gefahren zu vermeiden.
- Bitte halten Sie Kinder und Tiere von diesem Gerät fern.

1.2 HINWEISE ZUM AUFSTELLEN UND ANSCHLIESSEN

- Nehmen Sie den Herd erst in Betrieb, nachdem er vollständig installiert wurde.
- Das Gerät darf nur von einem autorisierten Techniker installiert werden. Der Hersteller ist nicht haftbar für Schäden, die durch falsche Aufstellung oder wegen der Installation durch nicht autorisierte Personen verursacht werden.
- Während Sie das Gerät auspacken, sollten Sie es auf Transportschäden überprüfen. Falls Sie einen Schaden feststellen, verwenden Sie das Gerät nicht, sondern setzen Sie sich umgehend mit einem qualifizierten Kundendienst in Verbindung. Da die für die Verpackung verwendeten Materialien (Nylon, Heftklammern, Styropor usw.) für Kinder gefährlich sein können, sollten Sie diese einsammeln und sofort entsorgen.
- Schützen Sie das Gerät vor Umwelteinflüssen. Setzen Sie es niemals Einflüssen wie Sonne, Regen, Schnee, Staub oder hoher Feuchte aus.
- Die das Gerät umgebenden Materialien (z. B. Schrank) müssen in der Lage sein, einer Temperatur von mindestens 100°C standzuhalten.
- An der Unterseite des Kochfeldes können während des Betriebs erhöhte Temperaturen auftreten. Montieren Sie daher eine Abschirmplatte unter dem Gerät.

1.3 WÄHREND DES BETRIEBS

- Stellen Sie während des Betriebs keine entflammbaren oder brennbaren Materialien in das Gerät oder in die Nähe des Gerätes.



Lassen Sie den Herd beim Kochen mit festen oder flüssigen Fetten niemals unbeaufsichtigt. Diese

können bei sehr hohen Temperaturen in Brand geraten. Gießen Sie niemals Wasser in brennendes Fett oder Öl. Schalten Sie stattdessen den Herd aus, und decken Sie die Pfanne mit ihrem Deckel oder einer Feuerdecke zu.

- Stellen Sie Pfannen immer mittig auf die Kochzone, und drehen Sie die Griffe in eine sichere Position, damit sie nicht angestoßen werden oder sich verfangen.
- Wenn das Gerät längere Zeit nicht benutzt wird, schalten Sie den Netzhauptschalter aus.
- Achten Sie stets darauf, dass die Einstellknöpfe in der Stellung „0“ (Aus) stehen, wenn das Gerät nicht verwendet wird.

1.4 WARNHINWEISE ZUR REINIGUNG UND WARTUNG

- Vergewissern Sie sich, dass die Spannungsversorgung zum Gerät netzseitig unterbrochen ist, bevor jegliche Reinigungs- oder Wartungsarbeiten durchgeführt werden.
- Entfernen Sie nicht die Einstellknöpfe, um das Bedienfeld zu reinigen.
- Um einen ordnungsgemäßen Betrieb sowie die größtmögliche Sicherheit für Ihr Gerät sicherzustellen, empfehlen wir, stets Original-Ersatzteile zu verwenden und bei Bedarf stets einen autorisierten Kundendienst zu rufen.

CE-Konformitätserklärung

 Unsere Produkte entsprechen den geltenden EG-Richtlinien, -Beschlüssen und -Verordnungen sowie den Anforderungen der Normen, auf die verwiesen wird.

Dieses Gerät wurde ausschließlich für das Kochen zu Hause ausgelegt. Jegliche andere Verwendung, wie das Beheizen eines Raumes, ist unsachgemäß und gefährlich.

 Die Gebrauchsanweisungen gelten für mehrere Modelle. Möglicherweise gibt es Abweichungen zwischen der Gebrauchsanweisung und Ihrem Modell.

Entsorgung von Altgeräten



Das Symbol auf dem Gerät oder der Verpackung weist darauf hin, dass dieses Gerät nicht in den Hausmüll gehört. Es muss stattdessen an die entsprechende Sammelstelle für das Recycling von elektrischen und elektronischen Geräten übergeben werden. Indem Sie sicherstellen, dass dieses Gerät ordnungsgemäß entsorgt wird, helfen Sie bei der Vermeidung möglicher negativer Auswirkungen auf die Umwelt und die menschliche Gesundheit, die durch eine nicht vorschriftsmäßige Entsorgung entstehen können. Wenden Sie sich für weitere Informationen hinsichtlich Wiederverwertung und Recycling des Gerätes an die zuständigen Behörden vor Ort, an die städtische Müllabfuhr oder an Ihren Fachhändler, bei dem Sie das Gerät erworben haben.

2. Installation und Vorbereitung für den Gebrauch

! WARNUNG: Das Gerät muss von einem autorisierten Servicemitarbeiter oder einem qualifizierten Techniker gemäß den Hinweisen in dieser Gebrauchsanweisung und unter Einhaltung der geltenden lokalen Vorschriften installiert werden.

- Eine unsachgemäße Installation kann zu Personen- und Sachschäden führen, für die der Hersteller keine Haftung übernimmt und die nicht von der Garantie abgedeckt sind.
- Vergewissern Sie sich vor der Installation des Geräts, dass die lokalen Versorgungsbedingungen (Spannung und Frequenz des Stromnetzes und/oder Gasart und Gasdruck im Gasversorgungsnetz) kompatibel zu den Einstellungen des Gerätes ist. Die Anschlusswerte für dieses Gerät sind auf dem Typenschild angegeben.
- Die im Einsatzland geltenden Gesetze, Verordnungen, Richtlinien und Normen sind einzuhalten (Sicherheitsbestimmungen, sach- und ordnungsgemäßes Recycling usw.).

2.1 HINWEISE FÜR DEN INSTALLATEUR

Allgemeine Hinweise

- Nachdem Sie die Verpackung von dem Gerät und dem Zubehör entfernt haben, vergewissern Sie sich, dass keine Schäden vorhanden sind. Wenn Sie einen Schaden vermuten, verwenden Sie das Gerät nicht, und wenden Sie sich umgehend an einen autorisierten Servicemitarbeiter oder einen qualifizierten Techniker.
- Stellen Sie sicher, dass sich in der direkten Nähe des Gerätes keine entzündlichen oder brennbaren Materialien wie Gardinen, Öl, Kleidung usw. befinden, die in Brand geraten könnten.
- Die Arbeitsplatte und Möbel, die das Gerät umgeben, müssen aus Materialien gefertigt sein, die Temperaturen von über 100°C standhalten können.
- Wenn über dem Gerät eine Dunstabzugshaube oder ein Schrank montiert werden sollen, muss der

Sicherheitsabstand zwischen der Kochfeldoberfläche und jeglichem Schrank/jeglicher Dunstabzugshaube den in der Abbildung unten aufgeführten Werten entsprechen.

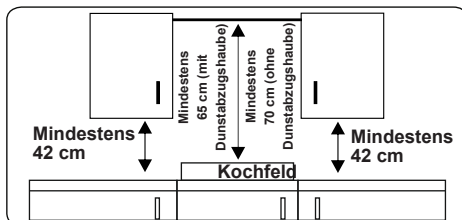

- Das Gerät sollte nicht direkt über einem Geschirrspüler, einem Kühlschrank, einem Gefrierschrank, einer Waschmaschine oder einem Wäschetrockner installiert werden.
- Wenn die Unterseite des Gerätes per Hand zugänglich ist, muss die Unterseite mit einer Vorrichtung aus geeignetem Material abgeschirmt werden, sodass kein Zugang zur Unterseite des Gerätes besteht.

2.2 EINBAUEN DES KOCHFELDES

Das Gerät wird mit einem Einbauteil geliefert, das eine Klebedichtung, Befestigungsklammern und Schrauben umfasst.

- Den Ausschnitt gemäß den in der Abbildung dargestellten Abmessungen ausschneiden. Den Ausschnitt auf der Arbeitsplatte so einmessen, dass nach dem Einbauen des Kochfeldes die folgenden Maßvorgaben erfüllt sind:

B (mm)	290	min. A (mm)	50
T (mm)	520	min. C (mm)	50
H (mm)	47.5	min. E (mm)	250
C1 (mm)	270	min. F (mm)	10
C2 (mm)	490	G (mm)	20
D (mm)	50	I (mm)	25
J (mm)	5		

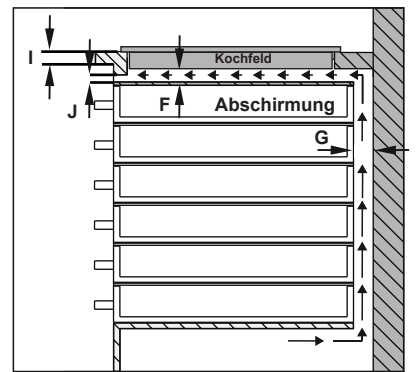
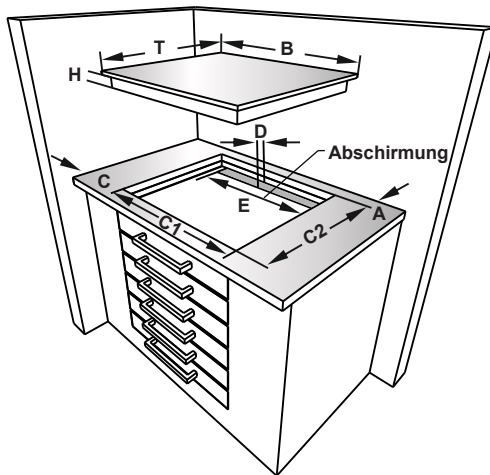
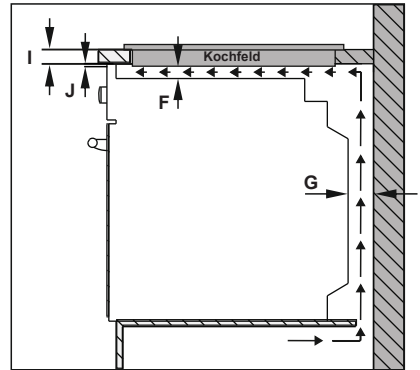
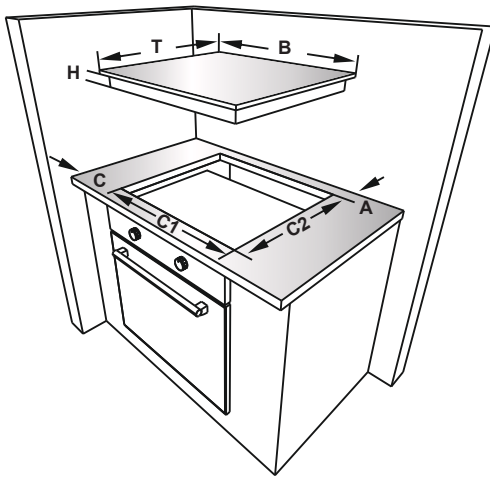

- Das mitgelieferte, einseitig selbstklebende Dichtband umlaufend um die Unterkante der Kochfeldoberfläche herum aufkleben. Das Klebedichtung nicht dehnen.

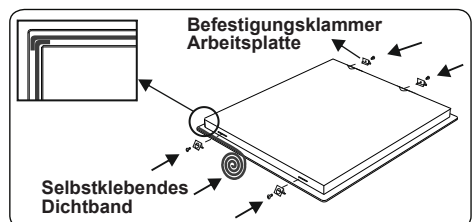

- Die vier Befestigungsklammern für die Arbeitsplatte an den Seiten des Gerätes festschrauben.

2.3 ELEKTRISCHER ANSCHLUSS UND SICHERHEITSHINWEISE

! WARNUNG: Der elektrische Anschluss des Gerätes muss von einem autorisierten Servicemitarbeiter oder einer qualifizierten Elektrofachkraft gemäß den Hinweisen in dieser Gebrauchsanweisung und unter Einhaltung der geltenden lokalen Vorschriften durchgeführt werden.

! WARNUNG: Das Gerät muss geerdet sein.

- Vor dem Anschluss des Gerätes an die Spannungsversorgung, die Übereinstimmung der Nennspannung des Gerätes (auf dem Typenschild angegeben) mit der anliegenden Netzversorgungsspannung sicherstellen, und die Netzverkabelung muss für die Leistungsaufnahme des Gerätes ausgelegt sein (ebenfalls auf dem Typenschild angegeben).
- Sicherstellen, dass für den Anschluss isolierte Kabel verwendet werden. Bei einem falsch ausgeführten Anschluss kann das Gerät beschädigt werden. Ein beschädigtes Netzkabel darf nur von einer qualifizierten Fachkraft ausgetauscht werden.
- Keine Adapter, Mehrfachsteckdosen und/oder Verlängerungskabel verwenden.
- Das Netzkabel muss von heißen Teilen des Gerätes ferngehalten werden und darf nicht gebogen oder gequetscht werden. Andernfalls kann das Kabel beschädigt und ein Kurzschluss verursacht werden.
- Wird das Gerät nicht mit einem Stecker angeschlossen, muss ein allpoliger Trennschalter (mit mindestens 3 mm Kontaktabstand) zwischengeschaltet werden, um die Sicherheitsvorschriften zu erfüllen.
- Der mit Sicherungen abgesicherte Schalter muss auch nach dem Einbau des Gerätes leicht zugänglich sein.
- Sicherstellen, dass alle Anschlüsse ordnungsgemäß festgezogen sind.
- Das Anschlusskabel mit einer

Kabelschelle zugentlasten und die Abdeckung schließen.

- Der richtige Klemmenanschluss ist auf dem Anschlusskasten dargestellt.
-

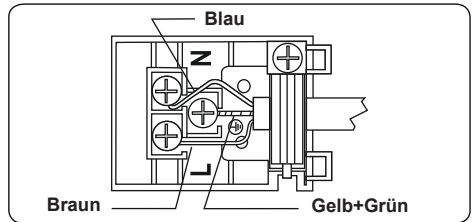

3. PRODUKTMERKMALE



Wichtig:Die Merkmale der einzelnen Produkte können sich unterscheiden und Ihr Gerät sieht möglicherweise anders aus als auf den Abbildungen.

Liste der Komponenten

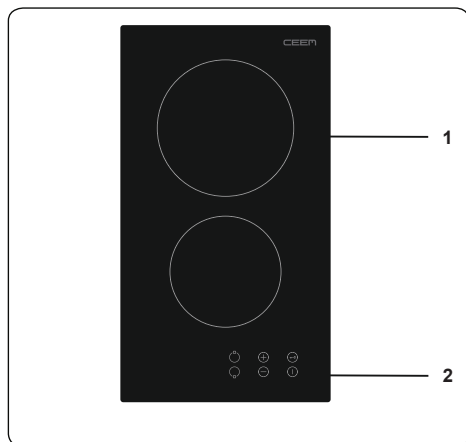

1.Glaskeramikkochzone

2.Bedienfeld

4. Verwenden des Produkts

4.1 KOCHFELD-EINSTELLKNÖPFE

Die Bedienung des Gerätes erfolgt per Tastendruck, der per Anzeige oder entsprechenden akustischen Signalen bestätigt wird.

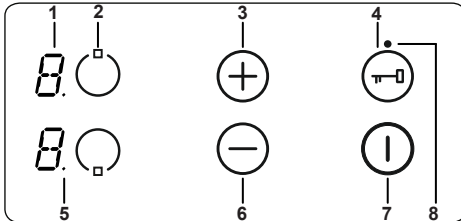

- 1 – Kochstufenanzeige
- 2 – Kochzone aktivieren/deaktivieren
- 3 – Kochstufe erhöhen
- 4 – Tastensperre
- 5 – Dezimalpunkt
- 6 – Kochstufe verringern
- 7 – Ein/Aus
- 8 – Sperranzeige

Beschreibung der Modi		
Standby-Modus	S-Modus	Die Spannungsversorgung liegt am Bedienfeld an, und alle Kochstufenanzeigen sind ausgeschaltet bzw. ist nur die Restwärmeanzeige aktiv.
Betriebsmodus	B-Modus	Bei mindestens einer Kochzone wird eine Kochstufe zwischen „0“ und „9“ angezeigt.
Sperrmodus	VR-Modus	Das Bedienfeld ist gesperrt.

Ein- und Ausschalten des Gerätes

Wenn sich das Gerät im Standby-Modus befindet, können Sie es in den Betriebsmodus versetzen, indem Sie die Ein/Aus-Taste (1) mindestens 1 Sekunde lang gedrückt halten. Der erfolgreiche Abschluss des Vorgangs wird durch ein akustisches Signal bestätigt.

Daraufhin wird auf allen Kochstufenanzeigen der Wert „0“ angezeigt, und alle Dezimalpunkte an allen Kochstufenanzeigen blinken (1 Sekunde Ein, 1 Sekunde Aus).

Wenn innerhalb von 10 Sekunden keine Tasten betätigt werden, werden alle

Kochstufenanzeigen ausgeschaltet.

Dabei werden die jeweiligen Kochzonen wieder in den Standby-Modus versetzt.

Wenn Sie die Taste (1) länger als 2 Sekunden gedrückt halten (im Betriebsmodus), kehrt das Gerät in den Standby-Modus zurück. Sie können das Gerät jederzeit ausschalten, indem Sie die Taste (1) drücken. Dies gilt auch, wenn gleichzeitig andere Tasten gedrückt werden.

Falls an einer Kochzone noch Restwärme vorhanden ist, wird dies in der entsprechenden Kochstufenanzeige mit dem Wert „H“ angezeigt.

Auswählen einer Kochzone

Wenn eine einzelne Kochzone über die Taste zum Aktivieren/Deaktivieren (2) ausgewählt wird, beginnt der Dezimalpunkt der Kochstufenanzeige zu blinken. Sie können für die ausgewählte Kochzone eine Kochstufe zwischen „1“ und „9“ auswählen, indem Sie die Tasten zum Erhöhen/Verringern der Kochstufe (+/-) verwenden.

Die Tasten müssen innerhalb von 3 Sekunden gedrückt werden, nachdem Sie die Kochzone ausgewählt haben. Andernfalls wird die Kochzonenauswahl gelöscht, und es wird kein blinkender Dezimalpunkt mehr angezeigt. Wenn innerhalb von 10 Sekunden keine Tasten betätigt werden, wird die Kochzone wieder in den Standby-Modus versetzt.

Die Kochstufe kann jederzeit angepasst werden, indem Sie die Tasten (+) oder (-) drücken. Sie können eine Kochstufe zwischen „1“ und „9“ auswählen.

Jedes Drücken einer Taste oder jede Änderung der Anzeige wird mit einem akustischen Signal bestätigt.

Einstellen der Kochstufe mit und ohne Schnellaufheizen

Alle Kochzonen bieten eine Schnellaufheizfunktion.

Um die Schnellaufheizfunktion zu aktivieren, wechseln Sie von der aktuellen Kochstufe zur Kochstufe „9“, indem Sie ausschließlich die Taste (-) drücken. Sobald die Kochstufe „9“ erreicht wurde, drücken Sie auf die Taste (+), um die Schnellaufheizfunktion zu aktivieren. Daraufhin blinkt die Anzeige und zeigt abwechselnd den Wert „A“ und die Kochstufe „9“ an, um zu signalisieren, dass die Schnellaufheizfunktion aktiviert ist.

Wenn die Schnellaufheizfunktion aktiviert ist, wird die Kochzone eine bestimmte Zeit

lang mit maximaler Leistung betrieben, wobei die Zeit davon abhängig ist, welche Kochstufe zuvor eingestellt war.

Nachdem die Schnellaufheizzeit abgelaufen ist, wird auf der Kochstufenanzeige wieder ausschließlich die Kochstufe angezeigt.

Die Schnellaufheizfunktion kann deaktiviert werden, indem Sie die Taste \ominus solange drücken, bis der Wert „0“ angezeigt wird.

Ausschalten von einzelnen Kochzonen

Es gibt drei Möglichkeiten, um eine Kochzone auszuschalten:

- Gleichzeitiges Drücken der Tasten \oplus und \ominus
- Verringern der Kochstufe auf den Wert „0“ durch Drücken der Taste \ominus
- Verwenden der Timer-Ausschaltfunktion für die entsprechende Kochzone.

Gleichzeitiges Drücken der Tasten \oplus und \ominus

Wählen Sie die entsprechende Kochzone über die Taste zum Aktivieren/Deaktivieren \odot aus, woraufhin der Dezimalpunkt an der entsprechenden Kochstufenanzeige zu blinken beginnt. Schalten Sie die Kochzone aus, indem Sie die Tasten \oplus und \ominus gleichzeitig drücken. Wenn die Kochzone erfolgreich ausgeschaltet wurde, ertönt ein akustisches Signal und der Wert „0“ wird auf der Kochstufenanzeige angezeigt.

Wenn für die ausgewählte Kochzone ein Timer aktiviert ist, wird der Wert „0“ sowohl auf der Timer-Funktions-/Kochzonenanzeige als auch auf der Timer-Anzeige angezeigt, und beide Anzeigen erlöschen.

Falls an einer Kochzone noch Restwärme vorhanden ist, wird in der entsprechenden Kochstufenanzeige der Wert „H“ angezeigt.

Verringern der Kochstufe auf den Wert „0“ durch Drücken der Taste \ominus

Sie können die Kochzone auch ausschalten, indem Sie die Kochstufe auf „0“ stellen. Daraufhin erlischt der entsprechende Dezimalpunkt, die Timer-Funktions-/Kochzonenanzeige sowie die Timer-Anzeige.

Falls an einer Kochzone noch Restwärme vorhanden ist, wird in der entsprechenden Kochstufenanzeige der Wert „H“ angezeigt.

Verwenden der Timer-Ausschaltfunktion für die entsprechende Kochzone (sofern zutreffend)

Nachdem der Timer bis Null

heruntergezählt hat, wird der Timer gestoppt. Auf der Kochstufenanzeige wird der Wert „0“ angezeigt und auf der Timer-Anzeige der Wert „00“. Anschließend wird die Timer-Funktions-/Kochzonenanzeige ausgeschaltet.

Wenn der Kochzone eine Zweikreis-/Dreikreis-Zonen-Anzeige zugewiesen ist, erlischt auch diese, wenn sie vorher geleuchtet hat.

Zusätzlich ertönt ein akustisches Signal der Timer abgelaufen ist. Drücken Sie eine beliebige Taste, um das Timer-Signal zu beenden.

Tastensperre

Die Tastensperre wird verwendet, um das Gerät während des Betriebs in den sicheren Modus zu versetzen. Sie kann nur im Betriebsmodus (B-Modus) verwendet werden. Aktivieren Sie die Tastensperre, indem Sie die entsprechende Taste \oplus mindestens 2 Sekunden lang drücken. Dieser Vorgang wird mit einem akustischen Signal bestätigt, und die Sperranzeige blinkt, um anzuzeigen, dass das Kochfeld gesperrt ist.

Wenn das Kochfeld gesperrt ist, kann das Gerät nur durch Drücken der Taste \odot ausgeschaltet werden. Alle anderen Tasten sind gesperrt, und es können keine Einstellungen vorgenommen werden. Wenn im Sperrmodus jegliche andere Taste gedrückt wird, ertönt ein akustisches Signal, und die Sperranzeige blinkt.

Das Gerät kann nur durch Drücken der Taste \odot ausgeschaltet werden. Wenn das Gerät jedoch ausgeschaltet wird, kann es nicht wieder einschaltet werden, ohne dass es vorher entsperrt wird.

Kindersicherung

Die Kindersicherung dient dazu, das Gerät anhand eines komplexen Vorgangs in mehreren Schritten zu sperren. Die Kindersicherung ist nur im Standby-Modus verfügbar.

Drücken Sie zunächst die Taste \odot , bis ein akustisches Signal ertönt. Drücken Sie anschließend gleichzeitig mindestens 0,5 Sekunden lang aber nicht länger als 1 Sekunde auf die Tasten \oplus und \ominus . Drücken Sie anschließend die Taste \oplus , um die Kindersicherung zu aktivieren. Zur Bestätigung wird auf allen vier Kochstufenanzeigen der Wert „L“ angezeigt.

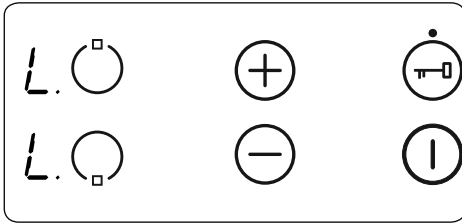

Wenn der Kurzzeitwecker noch läuft, zählt dieser noch bis „00“ herunter und piept anschließend. Nachdem das Beenden des Kurzzeitweckers bestätigt wurde, ist das Gerät vollständig gesperrt. Es können keine Tasten verwendet werden, solange das Gerät gesperrt ist.

Die Kindersicherung kann deaktiviert werden, indem Sie die Taste ① solange drücken, bis ein akustisches Signal ertönt. Drücken Sie anschließend mindestens 0,5 Sekunden lang gleichzeitig auf die Tasten (+) und (-) und anschließend ausschließlich auf die Taste (-). Das erfolgreiche Entsperren wird bestätigt, indem der Wert „L“ nicht länger angezeigt wird.

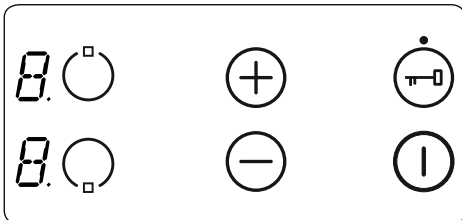

Touch-Control-Sicherheitsfunktionen

Das Gerät bietet die folgenden Sicherheitsfunktionen, um eine unerwünschte, zufällige Betätigung zu vermeiden.

Sensor-Sicherheitsabschaltung

Um eine unerwünschte, zufällige Betätigung der Sensortasten zu vermeiden, werden die Sensortasten überwacht. Wenn eine oder mehrere Tasten länger als 12 Sekunden lang betätigt werden, ertönt 10 Minuten lang ein akustisches Signal, um eine unsachgemäße Betätigung zu signalisieren. Dies kann zum Beispiel durch Kochgeschirr, das auf der Sensortaste abgestellt wurde, oder durch Fehlfunktionen am Sensor ausgelöst werden.

Bei der Sicherheitsabschaltung wird das Kochfeld in den Standby-Modus versetzt,

und alle Kochstufenanzeigen zeigen einen blinkenden Wert „F“ an. Sobald keine falsche Betätigung mehr vorliegt, werden sowohl die akustischen als auch die visuellen Signale beendet.

Wenn noch Restwärme vorhanden ist, wird für die nicht betroffenen Kochzonen jeweils der Wert „H“ angezeigt.

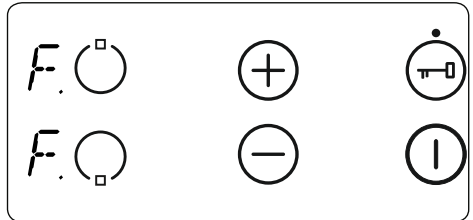

Übertemperaturabschaltung

Da sich das Bedienfeld vorn mittig und sehr nah an der Kochzone befindet, kann es vorkommen, dass zu nah am Bedienfeld positioniertes Kochgeschirr nicht von der Sensor-Sicherheitsabschaltung erkannt wird und sich das Kochfeld sehr stark erhitzt. Dadurch besteht Gefahr beim Berühren der Tasten und der Glasoberfläche.

Damit das Bedienfeld nicht beschädigt wird, wird dessen Temperatur kontinuierlich überwacht. Bei Übertemperatur wird das Kochfeld ausgeschaltet.

Dabei wird so lange der Wert „t“ in der Kochstufenanzeige angezeigt, bis die Temperatur auf einen sicheren Wert abgesunken ist.

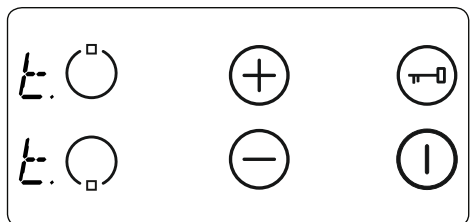

Sobald die Temperatur ausreichend gesunken ist, erlischt die Anzeige des Wertes „t“ in der Kochstufenanzeige, und das Bedienfeld kehrt in den Standby-Modus zurück. Dabei kann das Gerät wieder eingeschaltet werden, indem Sie die Taste ① drücken.

Betriebszeitbegrenzung

Das Bedienfeld des Kochfeldes weist eine Betriebszeitbegrenzung auf. Wenn die Kochstufe an einer Kochzone für längere Zeit nicht mehr geändert wurde, wird die Kochzone automatisch ausgeschaltet. Dabei wird 10 Sekunden lang der Wert „0“ angezeigt. Es kann Restwärme vorhanden sein. Die die Abschaltzeit für die Betriebszeitbegrenzung ist von der ausgewählten Kochstufe abhängig.

Nachdem eine Kochzone wie oben beschrieben automatisch ausgeschaltet wurde, kann sie wieder eingeschaltet und auf die gewünschte Kochstufe gestellt werden, wobei dann wieder die maximale Betriebszeit für die jeweilige Kochstufe gilt.

Restwärmefunktionen

Nach dem Kochen verbleibt in der Glaskeramik stets Restwärme. Das Gerät kann näherungsweise berechnen, wie heiß die Glaskeramikoberfläche ist. Wenn die berechnete Temperatur über $+60^{\circ}\text{C}$ liegt, wird dies so lange auf der Kochstufenanzeige angezeigt, bis die Temperatur unter $+60^{\circ}\text{C}$ gesunken ist. Dies gilt auch, wenn das Gerät bereits ausgeschaltet wurde.

Die Restwärmeanzeige hat die geringste Priorität. D. h., jede andere Anzeige, einschließlich der Anzeige der Sicherheitsabschaltung und von Fehlercodes, hat Vorrang vor der Restwärmeanzeige. Wenn die Spannungsversorgung nach einer Unterbrechung wiederhergestellt wurde, blinkt die Restwärmeanzeige. Wenn die Kochzone vor der Unterbrechung der Spannungsversorgung eine Restwärme von mehr als 60°C aufgewiesen hatte, blinkt die Anzeige nach der Wiederherstellung der Spannungsversorgung so lange, bis die Restwärme abgeklungen ist oder bis die Kochzone für einen neuen Kochvorgang ausgewählt wurde.

Tipps und Hinweise

 **Wichtig:** Wenn Glaskeramikkochzonen bei hohen Temperatureinstellungen betrieben werden, werden sie möglicherweise gelegentlich ein- und ausgeschaltet. Dies geschieht aufgrund einer Sicherheitseinrichtung, die eine Überhitzung der Glaskeramik verhindert. Das ist ein normaler Vorgang bei hohen Temperaturen und hat keine Schäden am Kochfeld sowie nur minimal verlängerte

Kochzeiten zur Folge.

Warnung:

- Das Kochfeld niemals verwenden, wenn kein Topf auf der jeweiligen Kochzone steht.
- Nur Kochgeschirr mit flachem und ausreichend dickem Boden verwenden.
- Sicherstellen, dass der Boden des Kochgeschirrs trocken ist, bevor es auf das Kochfeld gestellt wird.
- Wenn die Kochzone eingeschaltet ist, muss das Kochgeschirr mittig auf der Kochzone stehen.
- Um Energie zu sparen, kein Kochgeschirr mit einem kleineren Durchmesser als dem der Kochzone verwenden.

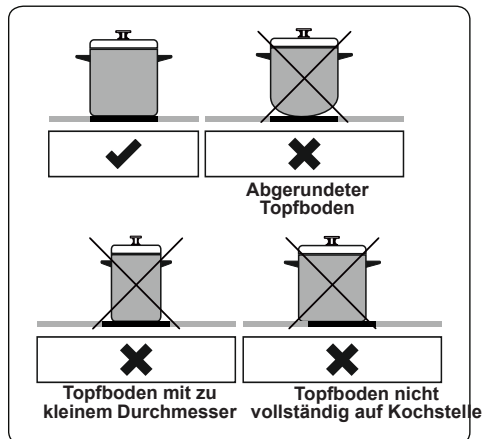

- Kein Kochgeschirr mit rauem Boden verwenden, da dabei die Glaskeramikfläche zerkratzt werden kann.
- Kochgeschirr, wenn möglich, immer mit einem Deckel verschließen, um Wärmeverluste zu vermeiden.
- Zugängliche Teile können während des Betriebs heiß werden. Kinder und Tiere vom Kochfeld fernhalten, wenn es in Betrieb ist sowie bis es nach dem Betrieb vollständig abgekühlt ist.
- Wenn ein Riss in der Kochfeldoberfläche festgestellt wird, das Gerät sofort ausschalten und von einem autorisierten Servicemitarbeiter

austauschen lassen.

5. REINIGUNG UND WARTUNG

5.1 REINIGUNG

 **WARNUNG:**Schalten Sie das Gerät vor der Reinigung aus, und lassen Sie es abkühlen.

Allgemeine Hinweise

- Vor der Verwendung an Ihrem Gerät prüfen, ob die verwendeten Reinigungsmittel geeignet sind und vom Hersteller empfohlen werden.
- Ausschließlich Reinigungsgel oder -flüssigkeiten verwenden, die keine Partikel enthalten. Keine ätzenden (korrosiven) Gels, Scheuermittel, Stahlwolle oder harten Gegenstände verwenden, da diese die Herdoberfläche beschädigen können.

 Keine Reinigungsmittel mit Partikeln verwenden, da dadurch Glasoberflächen, emailierte Oberflächen und/oder lackierte Oberflächen an Ihrem Gerät beschädigt werden können.

- Wenn Flüssigkeiten überlaufen, diese sofort entfernen, um Beschädigungen an Teilen zu vermeiden.

 Keine Teile des Gerätes mit einem Dampfstrahlreiniger reinigen.

Reinigen der Glaskeramik

Glaskeramik kann schwere Kochutensilien tragen, kann aber durch Stoßbelastung mit einem scharfkantigen Objekt brechen.

 **WARNUNG:**Glaskeramik-Kochfeldoberflächen – wenn die Oberfläche Risse aufweist, das Gerät umgehen ausschalten und einen Servicetechniker rufen, da die Gefahr eines elektrischen Schlages besteht.

- Ausschließlich Reinigungsgel oder -flüssigkeiten für die Glaskeramik verwenden. Anschließend abspülen, und mit einem trockenen Tuch gründlich trockenwischen.

 Keine Reinigungsmittel verwenden, die für Stahl bestimmt sind, da sie das Glas beschädigen können.

- Falls im Boden oder in der Beschichtung von Kochgeschirr Substanzen mit einem geringen Schmelzpunkt verwendet werden, können diese die



Glaskeramik-Kochfeld beschädigen. Falls Kunststoff, Alufolie, Zucker oder zuckerhaltige Lebensmittel auf das heiße Glaskeramik-Kochfeld gelangen, entfernen Sie diese bitte möglichst schnell und sicher von der heißen Oberfläche. Falls diese Substanzen schmelzen, können sie das Glaskeramik-Kochfeld beschädigen. Wenn Sie stark zuckerhaltige Lebensmittel, wie Marmelade, garen, tragen Sie nach Möglichkeit zuvor eine Schicht eines geeigneten Schutzmittels auf.

- Staub mit einem feuchten Tuch von der Oberfläche entfernen.
- Jegliche entstehenden Farbabweichungen in der Glaskeramik stellen keine Beeinträchtigung der Struktur oder Langlebigkeit der Glaskeramik dar und sind kein Anzeichen für Materialveränderungen.

Farbabweichungen in der Glaskeramik können unterschiedliche Ursachen haben:

1. Verschüttete Speisen wurden nicht von der Oberfläche entfernt.
2. Falsches Kochgeschirr beeinträchtigt die Oberfläche.
3. Verwendung ungeeigneter Reinigungsmittel.

Reinigen von Edelstahlteilen (sofern vorhanden)

- Die Edelstahlteile an Ihrem Gerät regelmäßig reinigen.
- Die Edelstahlteile mit einem weichen, ausschließlich in Wasser eingetauchten Tuch reinigen. Anschließend mit einem trockenen Tuch gründlich trockenwischen.
-  Die Edelstahlteile nicht reinigen, wenn sie noch heiß sind vom Gebrauch.
-  Essig, Kaffee, Milch, Salz, Wasser, Zitrone oder Tomatensaft nicht zu lange auf Edelstahlteilen belassen.

6. FEHLERBEHEBUNG UND TRANSPORT

6.1 FEHLERBEHEBUNG



Wenn an Ihrem Gerät weiterhin ein Fehler vorliegt, nachdem Sie die unten aufgeführten grundlegenden Schritte zur Fehlerbehebung befolgt haben, wenden Sie sich an einen autorisierten Servicemitarbeiter oder einen qualifizierten Techniker.

Fehler	Mögliche Ursache	Lösung
Die Anzeige der Kochfeld-Bedieneinheit bleibt schwarz. Das Kochfeld oder die Kochzonen können nicht eingeschaltet werden.	Die Spannungsversorgung ist unterbrochen.	Prüfen Sie die Sicherungen für das Gerät im Sicherungskasten. Prüfen Sie, ob der Strom ausgefallen ist, indem Sie versuchen, andere elektrische Geräte einzuschalten.
Das Kochfeld wird während der Verwendung ausgeschaltet, und der Wert „F“ blinkt in jeder Kochstufenanzeige.	Die Bedientasten sind feucht, oder es steht ein Objekt auf den Bedientasten.	Trocknen Sie die Bedientasten, oder nehmen Sie das Objekt von den Bedientasten herunter.
Das Kochfeld wird während der Verwendung ausgeschaltet.	Eine der Kochzonen war zu lange eingeschaltet.	Sie können die Kochzone weiterverwenden, indem Sie sie wieder einschalten.
Die Kochfeld-Bedientasten funktionieren nicht, und die LED für die Kindersicherung leuchtet.	Die Kindersicherung ist aktiviert.	Deaktivieren Sie die Kindersicherung.

6.2 TRANSPORT

Wenn Sie das Gerät transportieren müssen, tragen Sie es in der Originalverpackung. Befolgen Sie die Hinweissymbole zum Transport auf der Verpackung. Befestigen Sie alle losen Teile mit Klebeband, um Beschädigungen an dem Produkt beim Transport zu verhindern.

Wenn Ihnen die Originalverpackung nicht mehr zur Verfügung steht, bereiten Sie einen Transportkarton vor, in dem das Gerät und insbesondere dessen Oberflächen vor Beschädigung durch äußere Einflüsse geschützt sind.

7. TECHNISCHE DATEN

7.1 ENERGIEBLATT

Marke		CEEM™
Modell		EH 130
Kochfeldart		Elektro
Anzahl Kochzonen		2
Heiztechnologie – 1		Strahlungsbeheizung
Größe – 1	cm	Ø 14,5
Energieverbrauch – 1	Wh/kg	192,0
Heiztechnologie – 2		Strahlungsbeheizung
Größe – 2	cm	Ø 18,0
Energieverbrauch – 2	Wh/kg	192,0
Energieverbrauch des Kochfeldes	Wh/kg	192,0
Dieses Kochfeld stimmt mit EN 60350-2 überein		
Energiespartipps		
Kochfeld		
- Verwenden Sie Kochgeschirr mit einer flachen Unterseite.		
- Verwenden Sie Kochgeschirr in der passenden Größe.		
- Verwenden Sie Kochgeschirr mit einem Deckel.		
- Halten Sie die Menge an Flüssigkeiten und Fett gering.		
- Reduzieren Sie die Hitze, wenn Flüssigkeiten anfangen zu kochen.		

Die vollständige Konformitätserklärung finden Sie unter: www.baytronic.at

Vertrieben durch
BAYTRONIC HandelsgmbH
Harterfeldweg 4
A - 4481 Asten
office@baytronic.at

Entsorgung



Das Symbol der durchgestrichenen Abfalltonne auf Rädern auf dem  Produkt oder seiner Verpackung bedeutet, dass das Gerät nicht im Hausmüll entsorgt werden darf, sondern eine separate Entsorgung erfordert. Sie können das Altgerät kostenfrei bei einer geeigneten kommunalen Sammelstelle für Elektro- und Elektronikaltgeräte, z.B. einem Wertstoffhof, abgeben. Die Adressen erhalten Sie von Ihrer Stadt- bzw. Kommunalverwaltung. Alternativ können Sie kleine Elektroaltgeräte mit einer Kantenlänge bis zu 25 cm bei Händlern mit einer Verkaufsfläche für Elektro- und Elektronikgeräte von mind. 400 m² oder Lebensmittelhändlern mit einer Gesamtverkaufsfläche von mind. 800 m², die zumindest mehrmals im Jahr Elektro- und Elektronikgeräte anbieten, unentgeltlich zurückgeben. Größere Altgeräte können beim Neukauf eines Geräts der gleichen Geräteart, das im Wesentlichen die gleichen Funktionen wie das neue Gerät erfüllt, bei einem entsprechenden Händler kostenfrei zurückgegeben werden. Bezüglich der Modalitäten der Rückgabe eines Altgeräts im Fall der Auslieferung des neuen Geräts, wenden Sie sich bitte an Ihren Händler.

Bitte Entnehmen Sie – sofern möglich – vor der Entsorgung des Produkts sämtliche Batterien und Akkus sowie alle Lampen, die zerstörungsfrei entnommen werden können.

Wir weisen darauf hin, dass Sie für die Löschung personenbezogener Daten auf dem zu entsorgenden Gerät selbst verantwortlich sind.

Entsorgung



Das Symbol der durchgestrichenen Abfalltonne auf Rädern auf dem  Produkt oder seiner Verpackung bedeutet, dass das Gerät nicht im Hausmüll entsorgt werden darf, sondern eine separate Entsorgung erfordert. Sie können das Altgerät kostenfrei bei einer geeigneten kommunalen Sammelstelle für Elektro- und Elektronikaltgeräte, z.B. einem Wertstoffhof, abgeben. Die Adressen erhalten Sie von Ihrer Stadt- bzw. Kommunalverwaltung. Alternativ können Sie Elektroaltgeräte beim Kauf eines neuen Geräts der gleichen Art und mit derselben Funktion bei einem stationären Händler unentgeltlich zurückgeben. Bezüglich der Modalitäten der Rückgabe eines Altgeräts im Fall der Auslieferung des neuen Geräts, wenden Sie sich bitte an Ihren Händler.

Bitte Entnehmen Sie – sofern möglich – vor der Entsorgung des Produkts sämtliche Batterien und Akkus sowie alle Lampen, die zerstörungsfrei entnommen werden können.





Wir weisen darauf hin, dass Sie für die Löschung personenbezogener Daten auf dem zu entsorgenden Gerät selbst verantwortlich sind.

Das Gerät kann Stoffe enthalten, die bei falscher Entsorgung Umwelt und menschliche Gesundheit gefährden können. Das Materialrecycling hilft, Abfall zu reduzieren und Ressourcen zu schonen. Durch die getrennte Sammlung von Altgeräten und deren Recycling tragen Sie zur Vermeidung negativer Auswirkungen auf die Umwelt und die menschliche Gesundheit bei.

Thank you for choosing this product.

This User Manual contains important safety information and instructions on the operation and maintenance of your appliance.

Please take the time to read this User Manual before using your appliance and keep this book for future reference.

Icon	Type	Meaning
	WARNING	Serious injury or death risk
	RISK OF ELECTRIC SHOCK	Dangerous voltage risk
	FIRE	Warning; Risk of fire / flammable materials
	CAUTION	Injury or property damage risk
	IMPORTANT / NOTE	Operating the system correctly

CONTENTS

1.SAFETY INSTRUCTIONS.....	4
1.1 General Safety Warnings	4
1.2 Installation Warnings	6
1.3 During Use.....	7
1.4 During Cleaning and Maintenance	7
2.INSTALLATION AND PREPARATION FOR USE.....	9
2.1 Instructions for the Installer	9
2.2 Installation of the Hob.....	9
2.3 Electrical Connection and Safety.....	11
3.PRODUCT FEATURES.....	12
4.USE OF PRODUCT	13
4.1 Hob Controls.....	13
5.CLEANING AND MAINTENANCE.....	17
5.1 Cleaning	17
6.TROUBLESHOOTING&TRANSPORT	18
6.1 Troubleshooting.....	18
6.2 Transport	18
7.TECHNICAL SPECIFICATIONS.....	19
7.1 Energy Fiche	19



1. SAFETY INSTRUCTIONS

- Carefully read all instructions before using your appliance and keep them in a convenient place for reference when necessary.
- This manual has been prepared for more than one model therefore your appliance may not have some of the features described within. For this reason, it is important to pay particular attention to any figures whilst reading the operating manual.

1.1 GENERAL SAFETY WARNINGS

- This appliance can be used by children aged from 8 years and above and by persons with reduced physical, sensory or mental capabilities or lack of experience and knowledge if they have been given supervision or instruction concerning use of the appliance in a safe way and understand the hazards involved. Children should not play with the appliance. Cleaning and user maintenance should not be made by children without supervision.

 **WARNING:** The appliance and its accessible parts become hot during use. Care should be taken to avoid touching heating elements. Keep children less than 8 years of age away unless they are continually supervised.

  **WARNING:** Unattended cooking on a hob with fat or oil can be dangerous and may result in fire. NEVER try to extinguish such a fire with water, but switch off the appliance and cover the flame with a lid or a fire blanket.

 **CAUTION:** The cooking process has to be supervised. A short term cooking process has to be supervised continuously

 **WARNING:** Danger of fire: Do not store items on the cooking surfaces.

 **WARNING:** If the surface is cracked, switch off the appliance to avoid the possibility of electric shock.

- For models which incorporate a hob lid, clean any spillages off the lid before use and allow the cooker to cool before closing the lid.
- Do not operate the appliance by means of an external timer or separate remote-control system.
- Do not use harsh abrasive cleaners or scouring pads to clean oven surfaces. They can scratch the surfaces which may result in shattering of the door glass or damage to surfaces.
- Do not use steam cleaners for cleaning the appliance.
- Your appliance is produced in accordance with all applicable local and international standards and regulations.
- Maintenance and repair work should only be carried out by authorised service technicians. Installation and repair work that is carried out by unauthorised technicians may be dangerous. Do not alter or modify the specifications of the appliance in any way. Inappropriate hob guards can cause accidents.
- Before connecting your appliance, make sure that the local distribution conditions (nature of the gas and gas pressure or electricity voltage and frequency) and the specifications of the appliance are compatible. The specifications for this appliance are stated on the label.

 **CAUTION:** This appliance is designed only for cooking food and is intended for indoor domestic household use only. It should not be used for any

other purpose or in any other application, such as for non-domestic use, in a commercial environment or for heating a room.

- All possible measures have been taken to ensure your safety. Since the glass may break, care should be taken when cleaning to avoid scratching. Avoid hitting or knocking the glass with accessories.
- Make sure that the supply cord is not trapped or damaged during installation. If the supply cord is damaged, it must be replaced by the manufacturer, its service agent or similarly qualified persons in order to prevent a hazard.
- Please keep children and animals away from this appliance.

1.2 INSTALLATION WARNINGS

- Do not operate the appliance before it is fully installed.
- The appliance must be installed by an authorised technician. The manufacturer is not responsible for any damage that might be caused by defective placement and installation by unauthorised people.
- When the appliance is unpacked, make sure that it has not been damaged during transportation. In the case of a defect do not use the appliance and contact a qualified service agent immediately. The materials used for packaging (nylon, staplers, Styrofoam, etc.) may be harmful to children and they should be collected and removed immediately.
- Protect your appliance from the atmosphere. Do not expose it to sun, rain, snow, dust or excessive humidity.
- Materials around the appliance (i.e. cabinets) must be able to withstand a minimum temperature of

100°C.

- The temperature of the bottom surface of the hob may rise during operation, therefore a board must be installed underneath the product.

1.3 DURING USE

- Do not put flammable or combustible materials in or near the appliance while it is operating.



Do not leave the cooker unattended when cooking with solid or liquid oils. They may catch fire under extreme heating conditions. Never pour water on to flames that are caused by oil, instead switch the cooker off and cover the pan with its lid or a fire blanket.

- Always position pans over the centre of the cooking zone, and turn the handles to a safe position so they cannot be knocked or grabbed.
- If the product will not be used for a long period of time, turn the main control switch off.
- Make sure the appliance control knobs are always in the “0” (stop) position when the appliance is not in use.

1.4 DURING CLEANING AND MAINTENANCE

- Make sure that your appliance is turned off at the mains before carrying out any cleaning or maintenance operations.
- Do not remove the control knobs to clean the control panel.
- To maintain the efficiency and safety of your appliance, we recommend you always use original spare parts and to call our authorised service agents when needed.

CE Declaration of conformity

CE We declare that our products meet the applicable European Directives, Decisions and Regulations and the requirements listed in the standards referenced.

This appliance has been designed to be used only for home cooking. Any other use (such as heating a room) is improper and dangerous.

 The operating instructions apply to several models. You may notice differences between these instructions and your model.

Disposal of your old machine



This symbol on the product or on its packaging indicates that this product should not be treated as household waste. Instead it should be handed over to the applicable collection point for the recycling of electrical and electronic equipment. By ensuring this product is disposed of correctly, you will help prevent potential negative consequences for the environment and human health, which could otherwise be caused by inappropriate waste handling of this product. For more detailed information about recycling of this product, please contact your local city office, your household waste disposal service or the retailer who you purchased this product from.

2. INSTALLATION AND PREPARATION FOR USE

WARNING : This appliance must be installed by an authorised service person or qualified technician, according to the instructions in this guide and in compliance with the current local regulations.

- Incorrect installation may cause harm and damage, for which the manufacturer accepts no responsibility and the warranty will not be valid.
- Prior to installation, ensure that the local distribution conditions (electricity voltage and frequency and/or nature of the gas and gas pressure) and the adjustments of the appliance are compatible. The adjustment conditions for this appliance are stated on the label.
- The laws, ordinances, directives and standards in force in the country of use are to be followed (safety regulations, proper recycling in accordance with the regulations, etc.).

2.1 INSTRUCTIONS FOR THE INSTALLER

General instructions

- After removing the packaging material from the appliance and its accessories, ensure that the appliance is not damaged. If you suspect any damage, do not use it and contact an authorised service person or qualified technician immediately.
- Make sure that there are no flammable or combustible materials in the close vicinity, such as curtains, oil, cloth etc. which may catch fire.
- The worktop and furniture surrounding the appliance must be made of materials resistant to temperatures above 100°C.
- If a cooker hood or cupboard is to be installed above the appliance, the safety distance between cooktop and any cupboard/cooker hood should be as shown below.

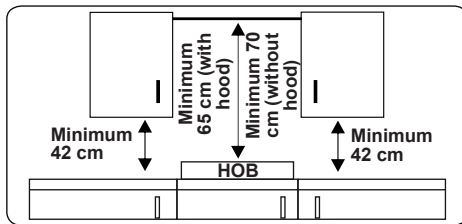

- The appliance should not be installed directly above a dishwasher, fridge, freezer, washing machine or clothes dryer.
- If the base of the appliance is accessible by hand, a barrier made from a suitable material must be fitted below the base of the appliance, ensuring that there is no access to the base of the appliance.

2.2 INSTALLATION OF THE HOB

The appliance is supplied with an installation kit including adhesive sealing material, fixing brackets and screws.

- Cut the aperture dimensions as indicated in the figure. Locate the aperture on the worktop so that, after the hob is installed, the following requirements are followed.

B (mm)	290	min. A (mm)	50
T (mm)	520	min. C (mm)	50
H (mm)	47.5	min. E (mm)	250
C1 (mm)	270	min. F (mm)	10
C2 (mm)	490	G (mm)	20
D (mm)	50	I (mm)	25
J (mm)	5		

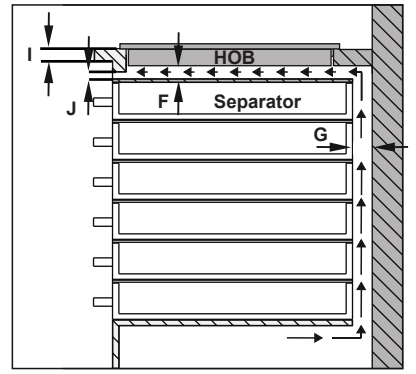
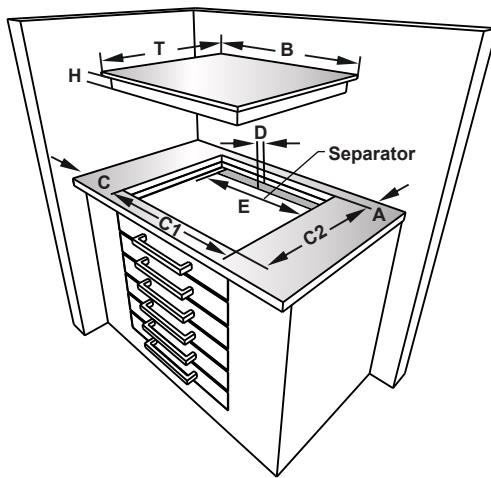
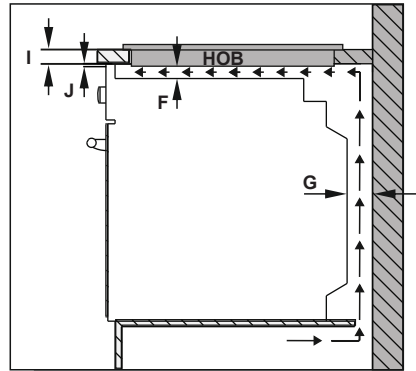
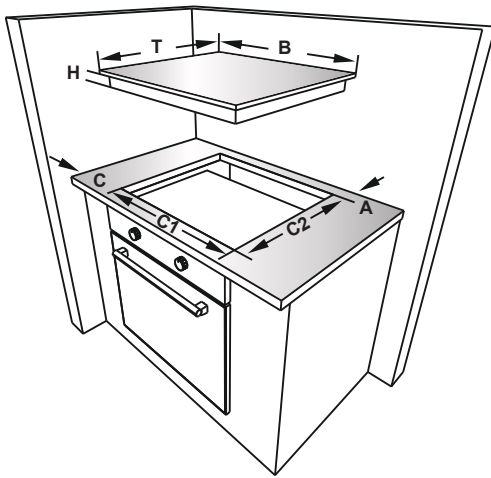

-
- Apply the supplied one-sided self-adhesive sealing tape all the way around the lower edge of the cooktop. Do not stretch the tape.

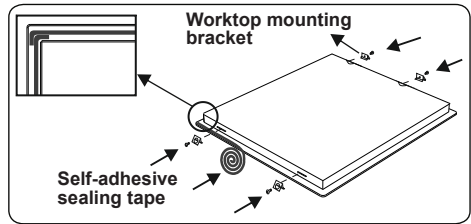

- Screw the 4 worktop mounting brackets on to the side walls of the appliance.

2.3 ELECTRICAL CONNECTION AND SAFETY

⚠ WARNING: The electrical connection of this appliance should be carried out by an authorised service person or qualified electrician, according to the instructions in this guide and in compliance with the current local regulations.

⚠ WARNING: THE APPLIANCE MUST BE EARTHED.

- Before connecting the appliance to the power supply, the voltage rating of the appliance (stamped on the appliance identification plate) must be checked for correspondence to the available mains supply voltage, and the mains electric wiring should be capable of handling the appliance's power rating (also indicated on the identification plate).
- During installation, please ensure that isolated cables are used. An incorrect connection could damage your appliance. If the mains cable is damaged and needs to be replaced this should be done by a qualified person.
- Do not use adaptors, multiple sockets and/or extension leads.
- The supply cord should be kept away from hot parts of the appliance and must not be bent or compressed. Otherwise the cord may be damaged, causing a short circuit.
- If the appliance is not connected to the mains with a plug, a all-pole disconnecter switch (with at least 3 mm contact spacing) must be used in order to meet the safety regulations.
- The fused switch must be easily accessible once the appliance has been installed.
- Ensure all connections are adequately tightened.
- Fix the supply cable in the cable clamp and then close the cover.
- The terminal box connection is placed on the terminal box.
-

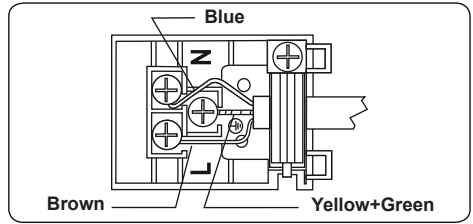

3. PRODUCT FEATURES



Important: Specifications for the product vary and the appearance of your appliance may differ from that shown in the figures below.

List of Components

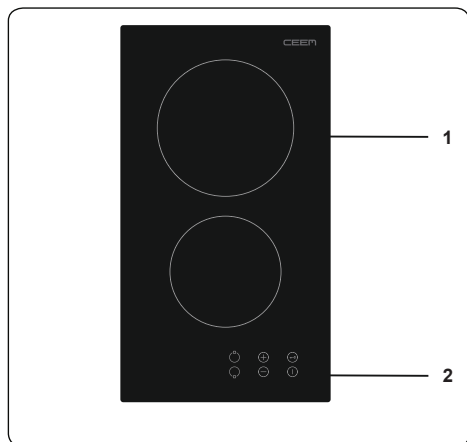

1. Ceramic Heater

2. Control Panel

4. USE OF PRODUCT

4.1 HOB CONTROLS

The appliance is operated by pressing buttons, confirmed by displays and audible sounds.

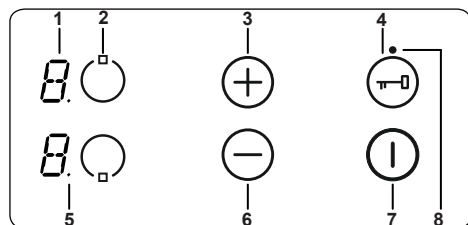

- 1- Heater display
- 2- Activate/Deactivate heater
- 3- Heat setting increase
- 4- Key lock
- 5- Decimal point
- 6- Heat setting decrease
- 7- On/Off
- 8- Key lock indicator

Mode Descriptions		
Stand-By-Mode	S-Mode	The mains is applied to the hob control and all heater displays are off or a residual heat display is active.
Operating-Mode	B-Mode	At least one heater display shows a heat setting between '0' and '9'.
Lock Mode	VR-Mode	The hob control is locked.

Switching the Appliance On and Off

If the appliance is in Stand-By mode, it is put in Operating mode by pressing the On/Off button ① for at least 1 second. A buzzer will sound to indicate the successful operation.

A "0" will appear on all heater displays and all decimal points corresponding to the heaters will flash (1 second on, 1 second off).

If there is no operation within 10 seconds, the display on all heaters will switch off.

If the displays do switch off, the heater will be sent into Stand-By mode.

If ① is pressed for more than 2 seconds (in Operating mode), the appliance will switch off and will enter S-Mode again. The appliance can be switched off by pressing

① at any time; even if other buttons are pressed simultaneously.

If there is any residual heat from a heater, this will be indicated in the corresponding Heater Display with a "H".

Selecting a Heater

If a single heater is chosen with the corresponding Activate/Deactivate Heater Button ②, the decimal point of the Heater Display will flash. For the selected heater, the heat level can be set between 1 and 9 by pressing the Heat Setting Buttons ③ or ⑥.

The buttons must be pressed within 3 seconds of selecting a heater, otherwise the heater selection is erased and the heat setting decimal point will disappear. If there is no further operation within 10 seconds, the heater reverts back to S-Mode.

The heat setting can always be changed by pressing ③ or ⑥. The available settings are between 1 and 9.

Each button operation or each display change will be accompanied by a buzzer sound.

Set Cooking Level with and without Heat Boost

All heaters are equipped with the heat boost function.

If the heat boost is required, set the heat from the current level to level 9 by pressing the ⑥ button only. Once level 9 has been reached, press ③ to activate the heat boost. The display will flash "A" alternating with the heat setting value "9" to show the heat boost is active.

If the heat boost is active, the heater will operate with maximum power for a period of time dependent on the heat setting selected before the heat boost was activated.

Once the heat boost time has ended, only the heat setting will be indicated on the heater display.

The heat boost can be deactivated by pressing ⑥ until the heat setting "0" is displayed.

Switching Off Individual Heaters

A heater can be switched off in 3 different ways:

- Simultaneous pressing of ③ and ⑥ buttons
- Reduction of the heat setting to "0" by pressing the ⑥ button
- Use of the timer switch-off function for

the corresponding heater.

Simultaneous operation of \oplus and \ominus buttons

The corresponding heater must be chosen with the Activate/Deactivate Heater Button \odot , the Decimal Point of the related Heater Display will then flash. To switch off the heater, \oplus and \ominus must be pressed simultaneously. A buzzer will sound and "0" will appear in the heat setting display when this is successful.

If the timer is active for the selected heater, then "0" will appear in the heater and timer displays, and the related Cooking Zone Indicator and the Timer Function will both switch off.

If there is any residual heat for the heater, this will be indicated by a "H" in the heat setting display.

Reduction of the heat setting to "0" by operating \ominus button

The heater can also be switched off by reducing the heat setting to "0". This will cause the associated Decimal Point of the heater, the related Cooking Zone Indicator and the Timer Display to all switch off, also.

If there is any residual heat for the heater, this will be indicated by a "H" in the heat setting display.

Use of timer switch-off function for corresponding heater (if available)

After counting down to zero, the timer will stop. The corresponding heater will show "0" in the Heater Display and the Timer Display will show "00". The corresponding Cooking Zone Indicator will disappear.

An assigned Dual/Triple Zone Selection Indicator also disappears if it is active.

Additionally, the buzzer will sound when the timer stops. Pressing any button will silence the timer.

Key Lock

The key lock function is used to set 'safe mode' on the appliance and can only be used in Operating Mode (B-Mode). The lock function becomes active when the key Lock button \odot is pressed for at least 2 seconds. This operation is acknowledged by a buzzer and the Key Lock Indicator will flash to indicate the heater is locked.

If the heater is locked, it will only be possible to switch the appliance off by pressing \odot , all other buttons are blocked and it will not be possible to make any adjustments by pressing the buttons. If any

other button is pressed in the lock mode, the buzzer will sound and the Key Lock Indicator will flash.

Only the switch-off operation by pressing \odot is possible. However, if the appliance is switched off, it can not be restarted again without being unlocked.

Child Lock

The child lock function is used to lock the appliance in a complicated multi-step process. Child lock (and unlocking) is only available in the S-Mode.

First, \odot must be pressed until the buzzer sounds, then \oplus and \ominus must be pressed simultaneously for at least 0.5 seconds, but no longer than 1 second. Following this, touch \oplus to activate the child lock. All four heater displays will show "L" as confirmation.

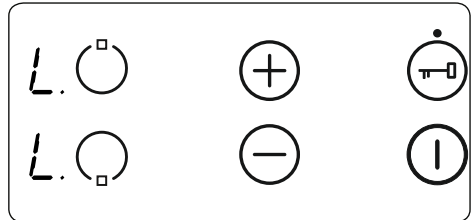

If the minute minder timer is still running, it will proceed until "00" is reached and the timer will beep. After confirmation of timer completion, the appliance will be fully locked. None of the buttons can be used as long as the appliance is locked.

Child lock can be deactivated by pressing \odot until the buzzer sounds. Then \oplus and \ominus must be pressed simultaneously for at least 0.5 seconds, followed by pressing \ominus only. As confirmation for successful unlocking, "L" will no longer be displayed.

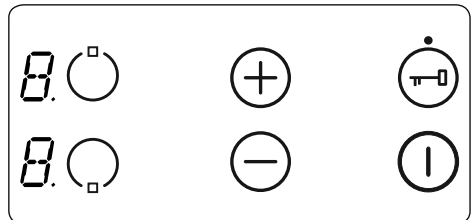

Touch Control Safety Functions

The following safety functions are available to avoid unintended operations.

Sensor Safety Cut-Off

Button monitoring is included to prevent the appliance from unwanted button operation. In cases where one or more buttons are pressed for longer than 12 seconds, the buzzer will sound for ten minutes to indicate an incorrect operation. For example, an object may be placed on a button, or there could be a sensor failure and so on.

The safety switch-off will cause the hob to go into S-mode and all heater displays will flash "F". If there is no incorrect operation present, both the visual and audible signals will disappear.

If residual heat is present, "H" will be displayed on all other heater displays.

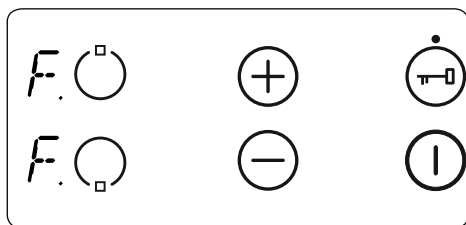

Over Temperature Switch-Off

Due to the controls being very close to the heater in the middle of the front of the hob, it can occur that an incorrectly placed pot is not sensed by the sensor safety cut-off therefore heating up the hob to a very high temperature. This makes the glass and the buttons dangerous to touch.

To prevent the hob control unit from damage, the controls constantly monitor the temperature and switch off if overheating occurs.

This will be indicated by the letter "t" in the heater display until the temperature decreases.

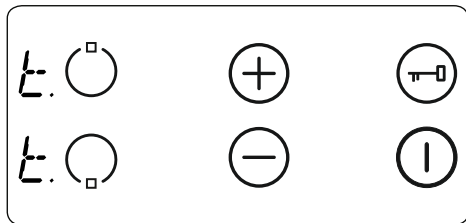

Once the temperature has dropped, the "t" in the heater display will disappear and the hob control unit will revert back into S-Mode. This means that the user can reactivate the appliance by pressing (1).

Operating Time Limitations

The hob control unit has a limitation on the operating time. If the heat setting for a heater has not been changed for a certain time, the heater will switch off automatically. A "0" will be displayed for 10 seconds, however there may be some residual heat present. The limit of the operating time depends on the selected heat setting.

After a heater automatically switches off, as described above, the heater can be used and the maximum operating time for this heat setting is applied.

Residual Heat Functions

After all cooking processes, some heat will be stored in the vitroceramic glass called residual heat. The appliance can calculate roughly how hot this glass is. If the calculated temperature is higher than + 60 °C, then this will be indicated in the corresponding heater display for as long as the calculated temperature remains above + 60 °C, even after the appliance has been switched off.

The residual heat indicator has the lowest priority and is overwritten by every other display value, including during safety switch-off and the displaying of an error code. When voltage is supplied to the hob after a power interruption, the residual heat display indicator will flash. If a heater had a residual heat of greater than + 60 °C before the power interruption occurred, the display will flash while the residual heat remains or until the heater is selected for another cooking operation.

Hints and Tips

 **Important:** When ceramic heaters are operated in higher heat settings, the heated areas may be seen switching on and off. This is due to a safety device, which prevents the glass from overheating. This is normal at high temperatures, causing no damage to the hob and little delay in cooking times.

 **WARNING:**

- Never operate the hob without pans on the cooking zone.
- Only use flat pans with a sufficiently thick base.
- Make sure the bottom of the pan is dry before placing it on the hob.
- While the cooking zone is in operation, it is important to ensure that the pan is centred correctly above the zone.

- In order to conserve energy, never use a pan with a different diameter to the hotplate being used.

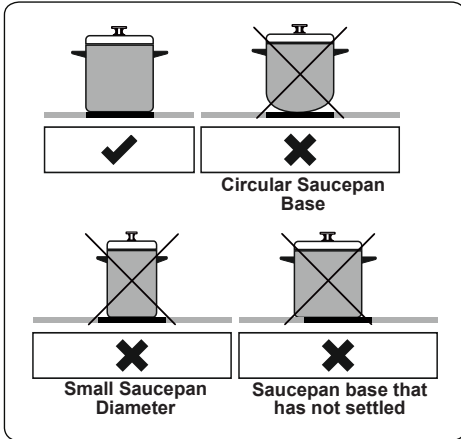

- Do not use saucepans with rough bottoms since these can scratch the glass ceramic surface.
- If possible, always place lids on the pans to avoid heat loss.
- The temperature of accessible parts may become high while the appliance is operating. Keep children and animals well away from the hob during operation and until it has fully cooled after operation.
- If you notice a crack on the cooktop, it must be switched off immediately and replaced by authorised service personnel.

5. CLEANING AND MAINTENANCE

5.1 CLEANING

 **WARNING:** Switch off the appliance and allow it to cool before cleaning is to be carried out.

General Instructions

- Check whether the cleaning materials are appropriate and recommended by the manufacturer before use on your appliance.
- Use cream cleaners or liquid cleaners which do not contain particles. Do not use caustic (corrosive) creams, abrasive cleaning powders, rough wire wool or hard tools as they may damage the cooker surfaces.

 Do not use cleaners that contain particles, as they may scratch the glass, enamelled and/or painted parts of your appliance.

- Should any liquids overflow, clean them immediately to avoid parts becoming damaged.

 Do not use steam cleaners for cleaning any part of the appliance.

Cleaning the Ceramic Glass

Ceramic glass can hold heavy utensils but may be broken if it is hit with a sharp object.

 **WARNING :** Ceramic Cooktops - if the surface is cracked, to avoid the possibility of an electric shock, switch off the appliance and call for service.

- Use a cream or liquid cleaner to clean the vitroceramic glass. Then, rinse and dry them thoroughly with a dry cloth.

 Do not use cleaning materials meant for steel as they may damage the glass.



- If substances with a low melting point are used in the cookware's base or coatings, they can damage the glass-ceramic cooktop. If plastic, tin foil, sugar or sugary foods have fallen on the hot glass-ceramic cooktop, please scrape it off the hot surface as quickly and as safely as possible. If these substances melt, they can damage the glass-ceramic cooktop. When you cook very sugary items like jam, apply a layer of a suitable protective agent beforehand if it is possible.

- Dust on the surface must be cleaned with a wet cloth.
- Any changes in colour to the ceramic glass will not affect the structure or durability of the ceramic and is not due to a change in the material.

Colour changes to the ceramic glass may be for a number of reasons:

1. Spilt food has not been cleaned off the surface.
2. Using incorrect dishes on the hob will erode the surface.
3. Using the wrong cleaning materials.

Cleaning the Stainless Steel Parts (if available)

- Clean the stainless steel parts of your appliance on a regular basis.
- Wipe the stainless steel parts with a soft cloth soaked in only water. Then, dry them thoroughly with a dry cloth.
-  Do not clean the stainless steel parts while they are still hot from cooking.
-  Do not leave vinegar, coffee, milk, salt, water, lemon or tomato juice on the stainless steel for a long time.

6. TROUBLESHOOTING&TRANSPORT

6.1 TROUBLESHOOTING



If you still have a problem with your appliance after checking these basic troubleshooting steps, please contact an authorised service person or qualified technician.

Problem	Possible Cause	Solution
Hob control card's display is blacked out. The hob or cooking zones cannot be switched on.	There is no power supply.	Check the household fuse for the appliance. Check whether there is a power cut by trying other electronic appliances.
The hob switches off while it is in use and an 'F' flashes on each display.	The controls are damp or an object is resting on them.	Dry the controls or remove the object.
The hob switches off while it is use.	One of the cooking zones has been on for too long.	You can use the cooking zone again by switching it back on.
The hob controls are not working and the child lock LED is on.	The child lock is active.	Switch off the child lock.

6.2 TRANSPORT

If you need to transport the product, use the original product packaging and carry it using its original case. Follow the transport signs on the packaging. Tape all independent parts to the product to prevent damaging the product during transport.

If you do not have the original packaging, prepare a carriage box so that the appliance, especially the external surfaces of the product, is protected against external threats.





Die vollständige Konformitätserklärung finden Sie unter: www.baytronic.at

Vertrieben durch
BAYTRONIC HandelsgmbH
Harterfeldweg 4
A - 4481 Asten
office@baytronic.at

Hvala, ker ste izbrali ta izdelek.

Ta uporabniški priročnik vsebuje pomembne varnostne informacije in navodila glede delovanja in vzdrževanja naprave.

Pred uporabo naprave si vzemite čas in preberite ta uporabniški priročnik ter ga shranite za kasnejšo uporabo.

Ikona	Tip	Pomen
	OPOZORILO	Resna poškodba ali smrtna nevarnost
	NEVARNOST ELEKTRIČNEGA UDARA	Tveganje za nevarno napetost
	POŽAR	Opozorilo; nevarnost požara/vnetljivi materiali
	SVARILO	Tveganje za poškodbo ali poškodbo lastnine
	POMEMBNO/OPOMBA	Pravilno upravljanje sistema

VSEBINA

1.VARNOSTNA NAVODILA.....	4
1.1 Splošna varnostna opozorila	4
1.2 Namestitvena opozorila.....	6
1.3 Med uporabo	7
1.4 Med čiščenjem in vzdrževanjem.....	7
2.NAMESTITEV IN PRIPRAVA ZA UPORABO	9
2.1 Namestitev kuhalne plošče.....	9
2.2 Električna povezava in varnost.....	11
3.LASTNOSTI IZDELKA.....	12
4.UPORABA IZDELKA	13
4.1 Krmiljenje kuhalne plošče.....	13
5.ČIŠČENJE IN VZDRŽEVANJE	16
5.1 Čiščenje.....	16
6.ODPRAVLJANJE TEŽAV IN PREVOZ	18
6.1 Odpravljanje težav.....	18
6.2 Prevoz	18



1. VARNOSTNA NAVODILA

- Pred uporabo naprave natančno preberite vsa navodila in jih shranite na priročnem mestu, če jih boste potrebovali.
- Ta priročnik je bil pripravljen za več kot en model, zato vaša naprava morda nima nekaterih lastnosti, opisanih v priročniku. Zato je posebej pomembno, da ste pri branju tega priročnika še posebej pozorni na slike.



1.1 SPLOŠNA VARNOSTNA OPOZORILA

- To napravo lahko uporabljajo otroci, stari 8 let ali več in osebe, ki imajo zmanjšane telesne, čutne ali umske zmožnosti ali so brez izkušenj in znanja, če so pod nadzorom ali so prejele navodila za varno uporabo naprave in razumejo vpletena tveganja. Otroci se z napravo ne smejo igrati. Otroci ne smejo opravljati čiščenja ali vzdrževanja naprave brez nadzora.

 **OPOZORILO:** Naprava in njeni dostopni deli postanejo vroči med uporabo. Pazite, da se ne dotaknete grelnih elementov. Otroci, mlajši od 8 let, se ne smejo približevati napravi brez nadzora.

  **OPOZORILO:** Nenadzorovano kuhanje na kuhalni plošči z maščobo ali oljem je lahko nevarno in lahko povzroči požar. Požara NIKOLI ne poskušajte pogasiti z vodo, ampak napravo izklopite in ogenj pokrijte s pokrovom ali požarno odejo.

 **POZOR:** Postopek kuhanja morate nadzorovati. Kratkotrajen postopek kuhanja morate neprekinjeno nadzorovati.

  **OPOZORILO:** Nevarnost požara: Na kuhalnih površinah ne shranjujte stvari.

 **OPOZORILO:** Če je površina razpokana, izklopite napravo, da ne pride do električnega udara.

- Pri modelih, ki imajo pokrov kuhalne plošče, pred uporabo očistite vsa razlitja in počakajte, da se štedilnik ohladi, šele nato zaprite pokrov.
- Naprave ne upravljajte z zunanjim časovnikom ali ločenim sistemom za daljinski nadzor.
- Za čiščenje površin pečice ne uporabljajte abrazivnih čistil, saj lahko opraskajo površino, kar lahko povzroči razbitje steklenih vrat ali poškodbo površin.
- Ne uporabljajte parnih čistilnikov za čiščenje naprave.
- Vaša naprava je proizvedena v skladu z ustreznimi lokalnimi in mednarodnimi standardi in predpisi.
- Vzdrževanje in popravila smejo izvajati le pooblašteni serviserji. Namestitev in popravila, ki jih izvede nepooblaščen serviser, so lahko nevarna. Kakršno koli spreminjanje specifikacij naprave je lahko nevarno. Neprimerna varovala kuhalne plošče lahko povzročijo nesreče.
- Pred priključitvijo naprave preverite, da so lokalni pogoji distribucije (narava plina in plinskega tlaka ali električne napetosti in frekvence) in specifikacije naprave združljivi. Specifikacije za to napravo so navedene na etiketi.

 **POZOR:** Ta naprava je zasnovana samo za peko hrane in je namenjena le za notranjo uporabo v gospodinjstvu. Ne sme se uporabljati za druge namene, kot je npr. negospodinjaska uporaba, v poslovnem okolju ali za ogrevanje prostorov.

- Sprejeti so bili vsi mogoči ukrepi za zagotavljanje vaše varnosti. Ker se lahko steklo zlomi, bodite

previdni pri čiščenju, da stekla ne opraskate. Poskrbite, da s pripomočki ne boste udarjali ali trkali po steklu.

- Pazite, da med namestitvijo napajalni kabel ni zagozden. Če je napajalni kabel poškodovan, ga mora zamenjati proizvajalec, serviser ali podobna usposobljena oseba, da bi se izognili tveganjem.
- Poskrbite, da se otroci in domače živali ne bodo zadrževali v bližini naprave.

1.2 NAMESTITVENA OPOZORILA

- Naprave ne uporabljajte, preden ni dokončno nameščena.
- Napravo mora namestiti pooblaščen serviser. Proizvajalec ni odgovoren za škodo, ki bi jo lahko povzročila neustrezna postavitvev in namestitvev s strani nepooblaščenih oseb.
- Ko je naprava razpakirana, preverite, da se med prevozom ni poškodovala. V primeru okvare naprave ne uporabljajte in se nemudoma obrnite na pooblaščen servis. Ker so materiali embalaže (najlon, spenjači, stiropor itd.) lahko nevarni za otroke, jih nemudoma zberite in odstranite.
- Napravo zaščitite pred atmosferskimi vplivi. Ne izpostavljajte je soncu, dežju, snegu, prahu ali preveliki vlagi.
- Materiali, ki obdajajo napravo (npr. kuhinjske omarice) morajo biti sposobni vzdržati temperaturo najmanj 100 °C.
- Temperatura spodnje površine kuhalne plošče lahko med delovanjem naraste, zato je pod izdelek treba namestiti ploščo.

1.3 MED UPORABO

- Med delovanjem v napravo ali v bližino naprave ne dajajte vnetljivih ali gorljivih materialov.



Štedilnika ne pustite nenadzorovanega, medtem ko kuhate s trdo ali tekočo maščobo. Pri močnem segrevanju se lahko vnamejo. Nikoli ne vlivajte vode na ogenj, ki ga povzroči olje. Namesto tega izklopite štedilnik in ponev pokrijte s pokrovom ali požarno odejo.

- Ponve vedno položite na sredino kuhalne plošče, ročaje pa obrnite na varno mesto, da jih ni mogoče prevrniti ali zgrabiti.
- Če izdelka dlje časa ne boste uporabljali, izklopite glavno krmilno stikalo.
- Pazite, da so krmilni gumbi naprave vedno v položaju »0« (ustavljeno), ko naprave ne uporabljate.

1.4 MED ČIŠČENJEM IN VZDRŽEVANJEM

- Pred izvajanjem kakršnega koli čiščenja ali vzdrževanja poskrbite, da bo naprava izklopljena iz omrežja.
- Ne odstranite krmilnih gumbov, da bi očistili nadzorno ploščo.
- Da bi ohranili učinkovitost in varnost naprave, vam priporočamo, da vedno uporabljate originalne rezervne dele in da pokličete naše pooblašene serviserje, kadar je to potrebno.

Izjava o skladnosti CE

CE Zagotavljamo, da so naši izdelki skladni z ustreznimi evropskimi direktivami, sklepi in predpisi ter zahtevami, ki so navedene v referenčnih standardih.

Ta naprava je bila zasnovana za uporabo pri kuhanju doma. Vsaka druga uporaba (kot je ogrevanje prostora) je neprimerna in nevarna.

 Navodila za uporabo se nanašajo na več modelov. Opazite lahko razlike med temi navodili in svojim modelom.

Odlaganje stare naprave



Ta simbol na izdelku ali embalaži označuje, da z izdelkom ne smete ravnati kot z običajnimi gospodinjskimi odpadki. Predati ga morate na ustrezno zbiralno mesto za recikliranje električne in elektronske opreme. S pravilnim odlaganjem tega izdelka boste pomagali preprečiti morebitne negativne posledice na okolje in zdravje ljudi, do česar lahko pride v primeru neustreznega odstranjevanja tega izdelka. Za bolj podrobne informacije o recikliranju tega izdelka se obrnite na lokalni mestni urad, službo za odlaganje gospodinjskih odpadkov ali trgovca, pri katerem ste izdelek kupili.

2. NAMESTITEV IN PRIPRAVA ZA UPORABO

! **OPOZORILO:** To napravo mora namestiti pooblaščen serviser ali usposobljen tehnik v skladu z navodili v tem priročniku in v skladu z veljavnimi lokalnimi predpisi.

- Nepravilna namestitev lahko povzroči škodo in poškodbo, za katero proizvajalec ne prevzema nobene odgovornosti, garancija pa ne velja.
- Pred namestitvijo preverite, da so lokalni pogoji distribucije (električna napetost in frekvenca in/ali narava plina in tlak plina) in nastavitve naprave združljivi. Pogoji nastavitve za to napravo so navedeni na etiketi.
- Upoštevat je treba zakone, odloke, direktive in standarde, ki veljajo v državi uporabe (varnostni predpisi, ustrezno recikliranje v skladu s predpisi itd.).

Navodila za monterja

Splošna navodila

- Odstranite embalažni material z naprave in dodatkov ter preverite, da naprava ni poškodovana. Če sumite, da obstaja kakršna koli poškodba, naprave ne uporabljajte in se nemudoma obrnite na pooblaščenega serviserja ali usposobljenega tehnika.
- Poskrbite, da v neposredni bližini naprave ni vnetljivih ali gorljivih materialov, kot so zavese, olja, krpe, itd., ki hitro zagorijo.
- Delovna površina in pohištvo, ki obkroža napravo mora biti izdelano iz materialov, ki so odporni na temperature nad 100 °C.
- Če je nad napravo nameščena napa ali kuhinjska omarica, mora biti med površino štedilnika in kuhinjsko omarico/napo spodaj prikazana varnostna razdalja.

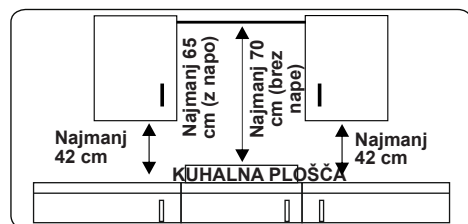

- Naprave ne nameščajte neposredno nad pomivalni stroj, hladilnik, zamrzovalnik, pralni stroj ali sušilni stroj.
- Če lahko prostoročno dostopate do dna naprave, morate izpostavljeni del zaščititi z ustrezno pregrado, da preprečite dostop do dna naprave..

2.1 NAMESTITEV KUHALNE PLOŠČE

Napravi je priložen montažni komplet, ki vključuje lepilna tesnila, pritrdilne nosilce in vijake.

- Izrežite velikosti odprtine, kot so prikazane na sliki. Pri določanju položaja odprtine na delovni površini upoštevajte spodaj navedene postavke (v mere je vključena tudi namestitev kuhalne plošče).

B (mm)	290	min. A (mm)	50
T (mm)	520	min. C (mm)	50
H (mm)	47.5	min. E (mm)	250
C1 (mm)	270	min. F (mm)	10
C2 (mm)	490	G (mm)	20
D (mm)	50	I (mm)	25
J (mm)	5		

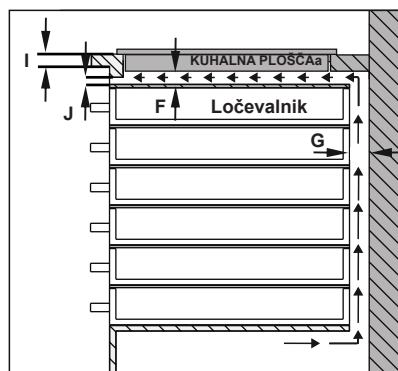
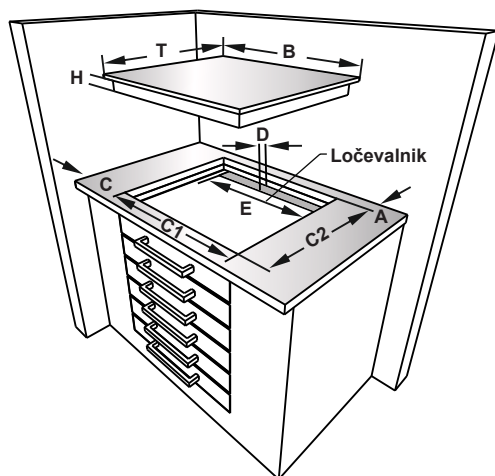
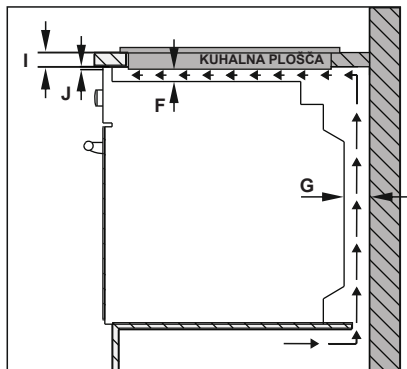
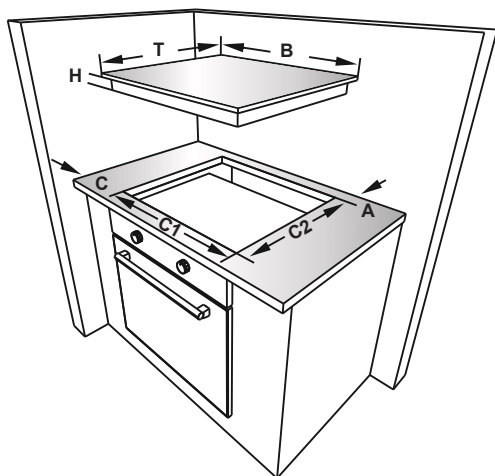

- Priložen enostranski samolepilni tesnilni trak namestite okoli celotnega spodnjega roba štedilnika. Traku ne raztegujte.

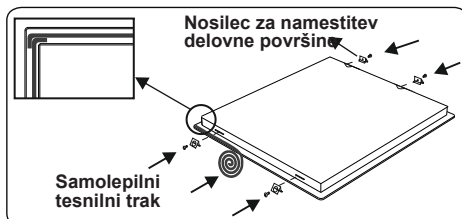

- 4 nosilce delovne površine privijte na stranske stene naprave.
- Napravo vstavite v odprtino.

2.2 ELEKTRIČNA POVEZAVA IN VARNOST

! **OPOZORILO:** Električno povezavo te naprave mora izvesti pooblaščen serviser ali usposobljen električar v skladu z navodili v tem priročniku in v skladu z veljavnimi lokalnimi predpisi.

! **OPOZORILO: NAPRAVA MORA BITI OZEMLJENA.**

- Preden napravo priključite na električno napajanje, preverite skladnost nazivne napetosti naprave (odtisnjene na identifikacijski ploščici naprave) z razpoložljivo omrežno napetostjo, omrežno električno ožičenje pa mora biti sposobno obvladati nazivno moč naprave (prav tako navedeno na identifikacijski ploščici).
- Med nameščanjem uporabite samo izolirane kable. Nepravilna priključitev lahko poškoduje napravo. Če je omrežni kabel poškodovan in ga je treba zamenjati, mora to opraviti usposobljena oseba.
- Ne uporabljajte adapterjev, več vtičnic in/ali podaljškov.
- Napajalni kabel ne sme biti v bližini vročih delov naprave in ga ne smete upogibati ali stiskati. Drugače se lahko kabel poškoduje in povzroči kratek stik.
- Če naprava z omrežjem ni povezana s pomočjo vtiča, uporabite prekinjevalec stikala za vse pole (z vsaj 3 mm kontaktnega prostora), da boste izpolnjevali varnostne predpise.
- Stikalo, opremljeno z varovalko, mora biti enostavno dosegljivo, ko je naprava nameščena.
- Prepričajte se, da so vsi priključki dovolj pritrjeni.
- Napajalni kabel pritrdite v kabelsko sponko in zaprite pokrov.
- Priključek priključne omarice se nahaja na priključni omarici.

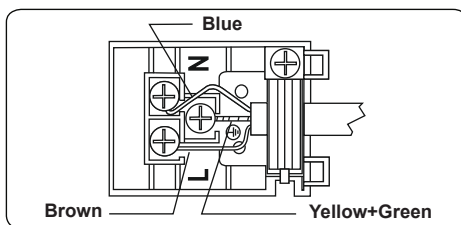

3. LASTNOSTI IZDELKA



Pomembno: Specifikacije za izdelek se razlikujejo in videz vaše naprave se lahko razlikuje od naprave, prikazane na slikah v nadaljevanju.

Seznam delov

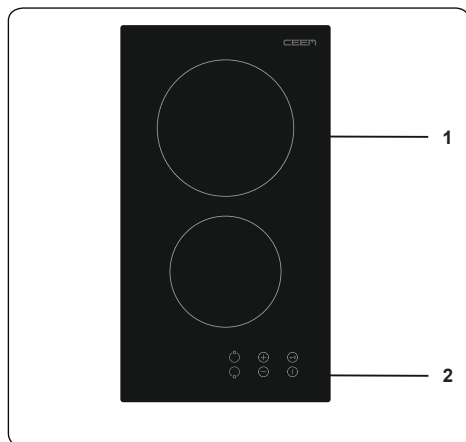

1. Keramičen grelnik

2. Nadzorna plošča

4. UPORABA IZDELKA

4.1 KRMILJENJE KUHALNE PLOŠČE

Napravo upravljate s pritiskanjem na gumbе, kar potrjujejo prikazovalniki in zvočni signali.

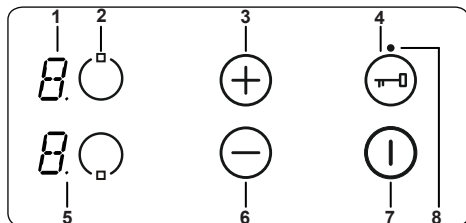

- 1- prikazovalnik grelnika
- 2- Vklp/izklp grelnika
- 3- Povečanje nastavitve ogrevanja
- 4- zaklepanje ključa
- 5- Decimalna vejica
- 6- Zmanjšanje nastavitve ogrevanja
- 7- vklop/izklp
- 8- Indikator zaklepanja tipke

Opisi načinov		
Stand-By-Mode	S-Mode	Omrežje je priključeno na upravljanje kuhalne plošče in vsi prikazovalniki grelnih teles so izklopljeni ali pa je aktiven prikazovalnik preostale toplote.
Delovni način	B-Mode	Vsaj en prikazovalnik grelnika prikazuje nastavitve toplote med "0" in "9".
Način zaklepanja	Način VR	Upravljanje kuhalne plošče je zaklenjeno.

Vklp in izklp naprave

Če je aparat v stanju pripravljenosti, ga v način delovanja preklpите tako, da vsaj za 1 sekundo pritisnete gumb za vklop/izklp. Za uspešno delovanje se oglasi zvočni signal.

Na vseh prikazovalnikih grelnikov se prikaže "0", vse decimalke, ki ustrezajo grelnikom, pa utripajo (1 sekundo vklopljeno, 1 sekundo izklopljeno).

Če v 10 sekundah ne pride do nobene operacije, se prikazovalnik na vseh grelnikih izklopi.

Če se zasloni izklopijo, se grelnik preklopi v stanje pripravljenosti.

Če ga pritisnete za več kot 2 sekundi (v načinu delovanja), se naprava izklopi in ponovno preide v način S. Napravo lahko

izklopite s pritiskom kadar koli; tudi če so hkrati pritisnjeni drugi gumbi.

Če je v grelniku preostala toplota, se to na ustreznem prikazovalniku grelnika prikaže s črko "H".

Selecting a Heater

Če je izbran en grelec z ustreznim gumbom za aktiviranje/deaktiviranje grelca \odot , na prikazovalniku grelnika utripa decimalna vejica. Za izbrani grelnik lahko stopnjo toplote nastavite med 1 in 9 s pritiskom na gumbе za nastavitve toplote \oplus \ominus .

Gumbе je treba pritisniti v 3 sekundah po izbiri grelnika, sicer se izbira grelnika izbriše in decimalna točka za nastavitve grelnika izgine. Če v 10 sekundah ne izvedete nobenega nadaljnega postopka, se grelnik vrne v način S.

Nastavitve ogrevanja lahko vedno spremenite tako, da pritisnete \oplus \ominus . Na voljo so nastavitve od 1 do 9.

Vsako uporabo gumba ali vsako spremembo prikaza spremlja zvok zvočnega signala.

Nastavitve stopnje kuhanja z in brez povečanja toplote

Vsi grelniki so opremljeni s funkcijo povečanja toplote.

Če potrebujete funkcijo povečanja toplote, nastavite ogrevanje s trenutne stopnje na stopnjo 9 tako, da pritisnete gumb \ominus samo gumb. Ko dosežete 9. stopnjo, pritisnite \oplus za aktiviranje povečanja toplote. Na zaslonu bo utripala črka "A" izmenično z vrednostjo nastavitve ogrevanja "9", kar kaže, da je funkcija povečanja ogrevanja aktivna.

Če je funkcija povečanja toplote aktivna, bo grelnik deloval z največjo močjo še nekaj časa, odvisno od nastavitve toplote, izbrane pred aktiviranjem funkcije povečanja toplote.

Ko se čas povečanja toplote izteče, se na zaslonu grelnika prikaže samo nastavitve toplote.

Povečanje toplote lahko deaktivirate tako, da pritisnete \ominus dokler se ne prikaže nastavitve ogrevanja "0".

Izklop posameznih grelnikov

Grelnik lahko izklopite na tri različne načine:

- Hkratno pritiskanje \oplus in \ominus gumbi
- Zmanjšanje nastavitve ogrevanja na "0" s pritiskom na \ominus gumb
- Uporaba funkcije časovnega izklopa ustreznega grelnika.

Hkratno delovanje ⊕ in ⊖ gumbi

Ustrezno grelni telo je treba izbrati z gumbom Activate/Deactivate Heater.  , decimalna vejica na prikazovalniku ustreznega grelnika bo utripala.. Izklop grelnika, ⊕ in ⊖ je treba pritisniti hkrati. Ko je to uspešno, se oglasi zvočni signal in na zaslonu za nastavitve toplote se prikaže "0".

Če je za izbrano grelni telo aktiven časovnik, se na prikazovalnikih grelnega telesa in časovnika prikaže "0", indikator območja kuhanja in funkcija časovnika pa se izklopita.

Če je za grelnik na voljo preostala toplota, je to označeno s črko "H" v prikazovalniku nastavitve toplote.

Zmanjšanje nastavitve ogrevanja na "0" z upravljanjem ⊖ gumb

Grelnik lahko izklopite tudi tako, da zmanjšate nastavitve ogrevanja na "0". Pri tem se izklopijo tudi pripadajoča decimalna točka grelnika, pripadajoči indikator kuhalne cone in prikazovalnik časovnika.

Če je v grelniku še preostala toplota, je to na prikazovalniku nastavitve toplote označeno s črko "H".

Uporaba funkcije časovnega izklopa ustreznega grelnika (če je na voljo)

Po odštevanju do nič se časovnik ustavi. Ustrezni grelnik bo na zaslonu grelnika prikazal "0", na zaslonu časovnika pa "00". Kazalnik ustreznega območja kuhanja bo izginil.

Izgine tudi indikator izbire dvojne/trojne cone, če je ta aktivna.

Poleg tega se ob ustavitvi časovnika oglasi zvočni signal. S pritiskom na katerikoli gumb boste utišali časovnik.

Zaklepanje s ključem





Funkcija ključavnice se uporablja za nastavitve varnega načina na aparatu in se lahko uporablja samo v načinu delovanja (B-način). Funkcija zaklepanja postane aktivna, ko gumb za zaklepanje ključa  je pritisnjena vsaj 2 sekundi. To dejanje potrdi zvočni signal, indikator zaklepanja ključa pa utripa, kar pomeni, da je grelnik zaklenjen.

Če je grelnik zaklenjen, je mogoče napravo izklopiti le s pritiskom na  , so vsi drugi gumbi blokirani in s pritiskom na gumbe ni mogoče opraviti nobenih nastavitvev. Če v načinu blokade pritisnete kateri koli drug gumb, se oglasi zvočni signal, indikator blokade tipk pa utripa.

Samo izklop s pritiskom na gumb  je mogoče. Če pa je naprava izklopljena, je ni mogoče ponovno zagnati, ne da bi bila odklenjena.



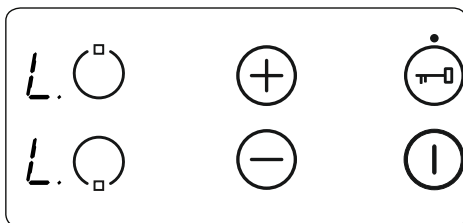

Otroška ključavnica

Funkcija otroške ključavnice se uporablja za zaklepanje naprave v zapletenem večstopenjskem postopku. Otroška ključavnica (in odklepanje) je na voljo samo v načinu S.

Prvi,  pritisnite, dokler se ne oglasi zvočni signal, nato pa  in  hkrati pritisniti vsaj 0,5 sekunde, vendar ne dlje kot 1 sekundo. Nato se dotaknite  da aktivirate otroško ključavnico. Na vseh štirih prikazovalnikih grelnika se kot potrditev prikaže "L".



Če časovnik minutnika še vedno deluje, se bo nadaljeval, dokler ne bo dosežena vrednost "00" in časovnik bo zapisal. Po potrditvi zaključka časovnika se naprava popolnoma zaklene. Dokler je aparat zaklenjen, ni mogoče uporabljati nobenega od gumbov.

Otroško zaporo lahko deaktivirate s pritiskom na  dokler se ne oglasi zvočni signal. Nato  in  hkrati pritisniti vsaj 0,5 sekunde, nato pa pritisniti  samo. Kot potrditev uspešnega odklepanja se "L" ne bo več prikazoval.

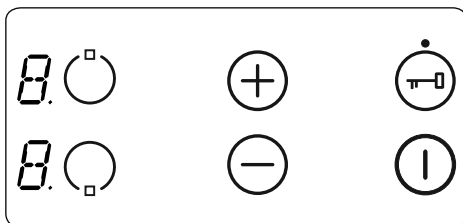

Varnostne funkcije upravljanja na dotik

Za preprečevanje nenamernih operacij so na voljo naslednje varnostne funkcije.

Varnostni izklop senzorja

Vključen je nadzor gumbov, ki preprečuje neželeno delovanje aparata z gumbi. Če je eden ali več gumbov pritisnjenih dlje kot 12 sekund, se za deset minut oglasi zvočni signal, ki opozarja na nepravilno delovanje. Na gumb lahko na primer položite predmet, lahko pride do napake senzorja in podobno.

Zaradi varnostnega izklopa bo kuhalna plošča prešla v način S in vsi prikazovalniki grelnika bodo utripali z "F". Če ni nepravilnega delovanja, vizualni in zvočni signali izginejo.

Če je prisotna preostala toplota, se na vseh drugih prikazovalnikih grelnih teles prikaže "H".

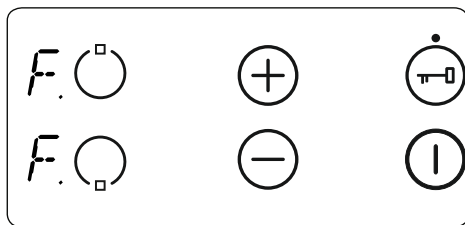

Izklop zaradi previsoke temperature

Ker so upravljalni elementi zelo blizu grelnika na sredini sprednje strani kuhalne plošče, se lahko zgodi, da varnostni izklop senzorja ne zazna nepravilno postavljenega lonca, zato se kuhalna plošča segreje na zelo visoko temperaturo. Zaradi tega so steklo in gumbi nevarni za dotik.

Da bi preprečili poškodbe krmilne enote kuhalne plošče, upravljalni elementi nenehno spremljajo temperaturo in se v primeru pregrevanja izklopijo.

To se na prikazovalniku grelnika pokaže s črko "t", dokler se temperatura ne zniža.

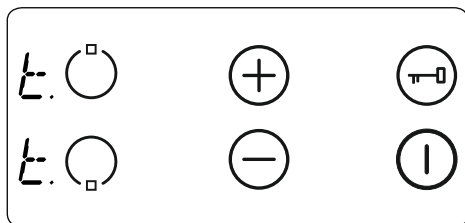

Ko se temperatura zniža, črka "t" na prikazovalniku grelnika izgine in krmilna enota kuhalne plošče se vrne v način S. To pomeni, da lahko uporabnik ponovno vklopi

aparat s pritiskom na .

Omejitve časa delovanja

Krmilna enota kuhalne plošče ima omejen čas delovanja. Če v določenem času ne spreminite nastavitve ogrevanja, se grelno telo samodejno izklopi. Za 10 sekund se prikaže "0", vendar je lahko prisotne nekaj preostale toplote. Omejitev časa delovanja je odvisna od izbrane nastavitve ogrevanja.

Ko se grelec samodejno izklopi, kot je opisano zgoraj, ga je mogoče uporabljati, pri čemer se uporabi najdaljši čas delovanja za to nastavitev toplote.

Funkcije preostale toplote

Po vseh postopkih kuhanja se v keramičnem steklu shrani nekaj toplote, ki se imenuje preostala toplota. Naprava lahko približno izračuna, kako vroče je to steklo. Če je izračunana temperatura višja od + 60 °C, se to prikaže na ustreznem prikazovalniku grelnika, dokler izračunana temperatura ostaja nad + 60 °C, tudi po izklopu aparata.

Kazalnik preostale toplote ima najnižjo prioriteto in ga prepiše vsaka druga vrednost na zaslonu, tudi med varnostnim izklopom in prikazom kode napake. Ko se po prekinitvi napajanja kuhalna plošča napolni z električno energijo, indikator preostale toplote utripa. Če je bila preostala toplota grelnega telesa pred prekinitvijo napajanja večja od + 60 °C, bo prikazovalnik utripal, dokler bo preostala toplota ostala ali dokler grelno telo ne bo izbrano za drugo kuhanje.

Namigi in nasveti

 Pomembno: Kadar keramični grelniki delujejo pri višjih temperaturah, se lahko ogrevane površine prižigajo in ugašajo. To je posledica varnostne naprave, ki preprečuje pregrevanje stekla. Pri visokih temperaturah je to normalno, saj ne poškoduje kuhalne plošče in povzroči manjšo zakasnitev časa kuhanja.

⚠ OPOZORILO:

- Kuhalno ploščo nikoli ne uporabljajte brez posode na kuhalnem polju.
- Uporabljajte le ploščate posode z dovolj debelim dnom.
- Prepričajte se, da je dno posode suho, preden jo postavite na kuhalno ploščo.
- Med delovanjem kuhalnega polja je treba paziti, da je ponev pravilno

centrirana nad kuhanim poljem.

- Zaradi varčevanja z energijo nikoli ne uporabljajte posode s premerom, ki se razlikuje od premera uporabljene kuhalne plošče.

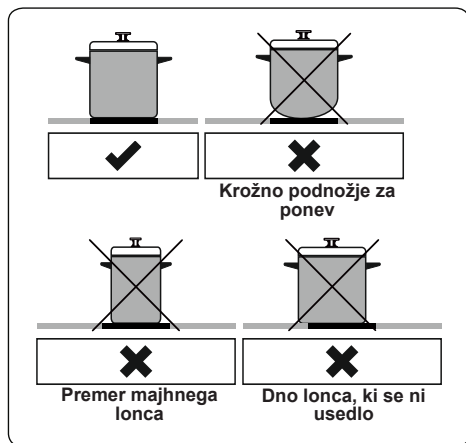

- Ne uporabljajte loncev z grobim dnom, saj lahko opraskajo steklokeramično površino.
- Če je mogoče, na posode vedno namestite pokrove, da preprečite izgubo toplote.
- Temperatura dostopnih delov se lahko med delovanjem aparata poviša. Med delovanjem in dokler se kuhalna plošča po delovanju popolnoma ne ohladi, poskrbite, da se otroci in živali ne približajo kuhalni plošči.
- Če na kuhalni plošči opazite razpoko, jo je treba takoj izklopiti in zamenjati s strani pooblaščenega servisnega osebja.

5. ČIŠČENJE IN VZDRŽEVANJE

5.1 ČIŠČENJE

⚠ OPOZORILO: Napravo izklopite in počakajte, da se ohladi, šele nato začnite s čiščenjem.

Splošna navodila

- Preverite, ali so čistilni materiali ustrezni in priporočeni s strani proizvajalca, preden jih uporabite na pečici.
- Uporabite kremaste čistilce ali tekoča čistila, ki ne vsebujejo delčkov. Ne

uporabljajte jedkih (korozivnih) krem, abrazivnih čistilnih praškov, debele žičnate volne ali trdega orodja, saj lahko poškodujejo površine štedilnika.

🚫 Ne uporabljajte čistil, ki vsebujejo delce, saj lahko slednji opraskajo steklo, emajlirane in/ali prebarvane dele vaše naprave.

- Če pride do izlivanja katere koli tekočine, jo takoj očistite, da se izognete poškodbam delov.

🚫 Za čiščenje katerih koli delov naprave ne uporabljajte parnih čistilnikov.

Čiščenje keramičnega stekla

Keramično steklo lahko drži težke pripomočke, vendar lahko počni, če ga udarimo z ostrim predmetom.

⚠ OPOZORILO: Keramične kuhalne plošče – Če je površina razpokana, izklopite napravo, da preprečite pojav električnega udara, in pokličite servis.

- Za čiščenje steklokeramičnega stekla uporabite kremasto ali tekoče čistilo. Nato jih sperite in temeljito osušite s suho krpo.

🚫 Ne uporabljajte čistilnih materialov, namenjenih kovini, saj lahko poškodujejo steklo.

- Če se v dnu ali prevlekah posode uporabljajo snovi z nizkim tališčem, lahko poškodujejo steklokeramično kuhalno ploščo. Če na steklokeramično kuhalno ploščo padejo plastika, aluminijasta folija, sladkor ali sladka živila, jih čim prej varno postrgajte z vroče površine. Če se te snovi stopijo, lahko poškodujejo steklokeramično kuhalno ploščo. Kadar kuhate zelo sladke jedi, kot je marmelada, predhodno nanesite plast ustreznega zaščitnega sredstva, če je mogoče.

- Prah na površini odstranite z mokro krpo.
- Kakršne koli spremembe barve keramičnega stekla ne bodo vplivale na strukturo ali trpežnost keramike in se ne pojavijo zaradi spremembe v materialu.

Spremembe barve keramičnega stekla se lahko pojavijo zaradi številnih razlogov:

1. Razlita živila niso bila očiščena s površine.
2. Uporaba nepravilne posode na kuhalni

plošči povzroči razjedanje plošče.

3. Uporaba napačnih čistilnih materialov

Čiščenje delov iz nerjavnega jekla (če obstajajo)

- Dele naprave iz nerjavnega jekla redno čistite.
- Dele iz nerjavnega jekla obrišite z mehko, vlažno krpo. Nato jih temeljito osušite s suho krpo.



Delov iz nerjavnega jekla ne čistite, ko so še vroči od kuhanja.



Kisa, kave, mleka, soli, vode, limone ali paradižnikovega soka ne puščajte v stiku z deli iz nerjavnega jekla dlje časa.

6. ODPRAVLJANJE TEŽAV IN PREVOZ

6.1 ODPRAVLJANJE TEŽAV



Če imate z napravo po pregledu teh osnovnih korakov za odpravljanje težav še vedno težave, se obrnite na pooblaščenega serviserja ali usposobljenega tehnika.

Težava	Verjeten vzrok	Rešitev
Zaslon nadzorne kartice kuhalne plošče je zatemnjen. Kuhalne plošče ali kuhalnih območij ni mogoče vklopiti.	Ni napajanja.	Preverite varovalko v gospodinjstvu za napravo. S preizkusom drugih naprav preverite, ali je prišlo do prekinitve električnega toka.
Kuhalna plošča se med delovanjem izklopi, na zaslonu pa se prikaže „F“.	Na krmilnikih se je nabrala vlaga ali pa je na njih postavljen predmet.	Osušite krmilnike ali odstranite predmet.
Kuhalna plošča se med delovanjem izklopi.	Ena od kuhalnih območij je bila predolgo vklopljena.	Ob ponovnem vklopu lahko kuhalno območje znova uporabljate.
Krmilniki kuhalne plošče ne delujejo in sveti lučka LED za zaklep za otroke.	Vključen je zaklep za otroke.	Izklopite zaklep za otroke.

6.2 PREVOZ

Če morate izdelek prepeljati, uporabite originalno embalažo izdelka in ga nesite v originalni škatli. Upoštevajte znake za prevoz na embalaži. Vse samostojne dele prilepite na izdelek, da preprečite poškodbe izdelka med prevozom.

Če nimate originalne embalaže, pripravite nosilno škatlo, da je naprava, še posebej pa zunanje površine izdelka, zaščitena pred zunanjimi vplivi.

Celotno Izjavo o skladnosti lahko prenesete s spletnega mesta www.baytronic.at



Izjava o skladnosti

Zagotavljamo, da so naši izdelki skladni z ustreznimi evropskimi direktivami, sklepi in predpisi ter zahtevami, ki so navedene v referenčnih standardih.



Simbol na izdelku ali embalaži označuje, da s tem izdelkom ni dovoljeno ravnati kot z običajnimi gospodinjstvi odpadki. Treba ga je oddati na ustrezno zbirno reciklirno mesto za električno in elektronsko opremo. S pravilnim odlaganjem tega izdelka boste pomagali pri preprečevanju potencialnih negativnih vplivov na okolje in zdravje ljudi, ki ga sicer lahko povzroči neprimerno odlaganje tega izdelka. Za podrobnejše informacije o recikliranju tega izdelka se obrnite na lokalne oblasti, pristojne za odstranjevanje odpadkov ali trgovino, v ka-teri ste kupili izdelek.

Die vollständige Konformitätserklärung finden Sie unter: www.baytronic.at



FR

Cet appareil,
ses accessoires
et cordons
se recyclent

REPRISE
À LA LIVRAISON



OU

À DÉPOSER
EN MAGASIN



OU

À DÉPOSER
EN DÉCHÈTERIE



Points de collecte sur www.quefairedemesdechets.fr
Privilégiez la réparation ou le don de votre appareil !



FR

LE TRI
+ FACILE



NOTICE



Vertrieben durch
BAYTRONIC HandelsgmbH
Harterfeldweg 4
A - 4481 Asten
office@baytronic.at

52202020