

CEEM™

DE Gebrauchsanweisung Trockner

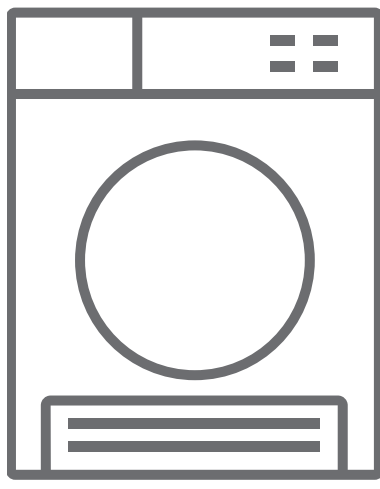







TH 720

Vielen Dank, dass Sie sich für dieses Produkt entschieden haben.

Diese Bedienungsanleitung enthält wichtige Sicherheitshinweise und Anweisungen zur Bedienung und Wartung Ihres Gerätes.

Bitte nehmen Sie sich die Zeit, diese Bedienungsanleitung vor Benutzung Ihres Gerätes zu lesen, und bewahren Sie sie zum künftigen Nachschlagen auf.

Symbol	Text	Beschreibung
	WARNUNG	Gefahr ernsthafter oder sogar tödlicher Verletzungen
	STROMSCHLAGEFAHR	Gefährliche Spannung
	Brand	Brandgefahr
	Achtung	Gefahr von Verletzungen oder Sachschäden.
	Wichtig/Hinweis	Informationen zur richtigen Bedienung des Systems
		Anweisungen lesen.
		Heiße Oberfläche

INHALT

1. SICHERHEITSHINWEISE	5
1.1. Elektrische Sicherheit.....	5
1.2. Kindersicherheit.....	6
1.3. Produktsicherheit.....	7
1.4. Bestimmungsgemäßer Gebrauch.....	9
1.5. Auf einer Waschmaschine aufstellen.....	10
1.6. Wasseranschluss (mit optionalem Ablaufschlauch)	12
1.6.1. Wasserablaufschlauch anschließen	12
1.7. Einstellen der Füße	12
1.8. Stromanschluss.....	12
1.9. Einbau unter einer Arbeitsplatte	12
2. ÜBERSICHT	13
3. WÄSCHE VORBEREITEN	14
3.1. Sortierung der Wäsche für das Trocknen.....	14
3.2. Vorbereitung der Wäsche für das Trocknen	15
3.3. Beladegewicht	15
4. VERWENDUNG DES TROCKNERS	16
4.1. Bedienfeld.....	16
4.1.1. Programmwahlknopf.....	16
4.1.2. Elektronische Anzeige und Zusatzfunktionen.....	16
4.2. Programmauswahl und Verbrauchstabelle.....	17
4.2.1. Hilfsfunktionen	18
4.2.2. Starten des Programms.....	19
4.2.3. Energiesparmodus	20
4.2.4. Programmfortschrittsanzeige.....	20
4.3. Information zur Trommelbeleuchtung.....	20
5. REINIGUNG UND PFLEGE	22
5.1. Flusensiebe reinigen	22
5.2. Wassertank leeren.....	22
5.3. Wärmetauscher reinigen	23
5.4. Reinigung des Feuchtesensors.....	23
5.5. Reinigung der Innenseite der Einfülltür	24
6. GERÄUSCHE DER MASCHINE	25
7. TECHNISCHE DATEN	26

8. FEHLERBEHEBUNG.....	27
9. AUTOMATISCHE FEHLERWARNUNGEN UND ABHILFEMAßNAHMEN	29
10. UMWELTSCHUTZ UND VERPACKUNG	30
10.1. Informationen zur Verpackung.....	30
11. ERLÄUTERUNG DES ENERGIELABELS UND HINWEISE ZUM ENERGIESPAREN	30
11.1. Energielabel.....	30
11.2. Energieeffizienz	31

WICHTIGE HINWEISE

- Dieses Gerät darf von Kindern ab 8 Jahren sowie von Personen mit eingeschränkten körperlichen, sensorischen oder geistigen Fähigkeiten bzw. mit mangelnder Erfahrung oder mangelnden Kenntnissen verwendet werden, sofern diese unter Aufsicht handeln oder hinsichtlich der sicheren Bedienung des Geräts angewiesen wurden und die möglichen Risiken kennen. Dieses Gerät ist kein Kinderspielzeug – halten Sie Kinder davon fern. Kinder dürfen Reinigungs- und Wartungsmaßnahmen am Gerät nur unter Aufsicht Erwachsener durchführen.
- Dieser Trockner ist ausschließlich für den Einsatz im Haushalt in Innenräumen vorgesehen. Bei kommerzieller Nutzung erlöschen alle Garantieansprüche.
- Kinder unter 3 Jahren sollten vom Gerät ferngehalten werden, es sei denn, sie werden ständig beaufsichtigt.
- Verwenden Sie dieses Produkt ausschließlich für Wäsche, die auf dem Etikett ausdrücklich als für Trocknung geeignet markiert ist.
- Der Hersteller übernimmt keinerlei Haftung für Schäden infolge unsachgemäßen Einsatzes oder Transports.
- Stellen Sie sicher, dass die Lüftungsöffnungen nicht verdeckt werden.
- Installation und Reparatur der Maschine dürfen ausschließlich durch qualifizierte Servicetechniker durchgeführt werden. Der Hersteller übernimmt keinerlei Haftung für Schäden infolge unautorisierter Reparaturen.

! **WARNUNG:** Besprühen und übergießen Sie den Trockner niemals mit Wasser, um ihn zu reinigen!

Gefahr eines elektrischen Schlages!

- An Seitenwand und Rückwand des Geräts müssen jeweils mindestens 3 cm frei bleiben. Wenn Sie das Gerät unter einer Arbeitsplatte montieren, müssen auch oben 3 cm frei bleiben.
- Die Montage/Demontage beim Einbau unter einer Arbeitsplatte darf ausschließlich durch qualifizierte Servicetechniker durchgeführt werden.
- Prüfen Sie das Produkt vor dem Aufstellen und Anschließen auf sichtbare Beschädigungen. Beschädigtes Produkt nicht anschließen und nicht in Betrieb nehmen.
- Haustiere vom Trockner fernhalten.
- Verwenden Sie Weichmacher und ähnliche Produkte gemäß den Anweisungen der jeweiligen Hersteller.
- Nehmen Sie alle Objekte aus den Taschen von Kleidungsstücken, zum Beispiel Feuerzeuge und Streichhölzer.
- Das Gerät darf nicht hinter einer abschließbaren Tür, einer Schiebetür oder einer Tür aufgestellt werden, deren Scharnier an der dem Wäschetrockner gegenüberliegenden Seite angebracht ist, sofern sich die Einfülltür des Waschtrockners dadurch nicht mehr vollständig öffnen lässt.

! **WARNUNG:** Blockieren Sie die Belüftungsöffnungen im Gerätegehäuse oder in der integrierten Struktur nicht.

- Bevor Sie sich an eine Fachfirma zur Installation und zum Anschluss des Trockners wenden, lesen Sie die Informationen im Benutzerhandbuch zum elektrischen Anschluss und zum Wasseranschluss. Sind die genannten Voraussetzungen in Ihrem

Haushalt nicht gegeben, lassen Sie diese von einem Elektriker beziehungsweise Klempner herstellen.

- Die Vorbereitung des Aufstellungsorts für den Trockner und die Bereitstellung der Anschlüsse für Strom, Wasser und Abwasser ist Aufgabe des Kunden. Prüfen Sie den Trockner vor dem Aufstellen und Anschließen auf Beschädigungen. Ein beschädigtes Gerät nicht anschließen! Von beschädigten Produkten können Gesundheitsgefahren ausgehen.
- Stellen Sie den Trockner auf eine stabile und flache Oberfläche.
- Betreiben Sie den Trockner in einer staubfreien Umgebung mit guter Belüftung.
- Der Freiraum zwischen Trockner und Fußboden darf **nicht** durch Teppiche, Holz, Platten oder andere Gegenstände verschmälert werden.
- **Belüftungsöffnungen am Sockel des Trockners nicht blockieren!**
- Das Gerät darf nicht hinter einer abschließbaren Tür, einer Schiebetür oder einer Tür aufgestellt werden, deren Scharnier an der dem Wäschetrockner gegenüberliegenden Seite angebracht ist, sofern sich die Einfülltür des Waschtrockners dadurch nicht mehr vollständig öffnen lässt.
- Alle Anschlüsse müssen auch dann stabil und sicher bleiben, wenn der Trockner an seine endgültige Position bewegt wird. Trocknerrückwand nicht an Wasserhähne, Steckdosen usw. anlehnen!
- Der Betriebstemperaturbereich des Trockners liegt zwischen +5 °C und +35 °C. Wird der Trockner

außerhalb dieses Temperaturbereichs betrieben, kann die Trocknungsleistung beeinträchtigt sein, und es kann zu Schäden am Gerät kommen.

- Das Gerät ist sehr schwer! Vorsicht beim Bewegen! Immer Schutzhandschuhe tragen!
- Gerät immer an einer Wand aufstellen!
- Rückseite des Geräts muss zur Wand zeigen!
- Beim Aufstellen des Geräts Ausrichtung mit Wasserwaage prüfen! Waagerechten Stand einstellen! Diese Schritte bei jeder Ortsveränderung des Geräts wiederholen!
- Trockner nicht auf das Stromkabel stellen!

Entsorgung des Altgeräts

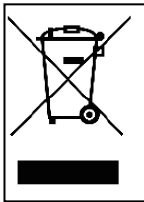

Das Symbol der durchgestrichenen Mülltonne auf dem Produkt oder seiner Verpackung bedeutet, dass das Gerät nicht zusammen mit dem übrigen Hausmüll entsorgt werden darf, sondern einer getrennten Sammlung zugeführt werden muss. Sie können das Gerät kostenlos bei Ihrem örtlichen Rückgabe- und Sammelsystem entsorgen. Die entsprechenden Adressen können bei Ihrer zuständigen Stadt- oder Gemeindeverwaltung erfragt werden. Alternativ können Sie kleine Elektro- und Elektronik-Altgeräte (WEEE) mit einer Kantenlänge von bis zu 25 cm bei jedem Einzelhändler mit einer Verkaufsfläche für Elektro- und Elektronikgeräte (EEE) von mindestens 400 m² oder bei einem Lebensmittelhändler, der mindestens mehrmals im Jahr Elektro- und Elektronikgeräte anbietet, mit einer Gesamtverkaufsfläche von 800 m² kostenlos abgeben. Größere Elektro- und Elektronik-Altgeräte können beim Kauf eines neuen Produkts

desselben Typs kostenlos an den jeweiligen Einzelhändler zurückgegeben werden. Bezüglich der Vorgehensweise bei der Rücknahme von Elektro- und Elektronik-Altgeräten im Falle der Lieferung eines neu gekauften Produkts wenden Sie sich bitte an Ihren Einzelhändler.

Bitte entfernen Sie nach Möglichkeit alle Batterien und Akkus sowie alle abnehmbaren Lampen, bevor Sie das Gerät entsorgen.

Bitte beachten Sie, dass Sie für die Löschung aller personenbezogenen Daten auf dem zu entsorgenden Gerät verantwortlich sind.

1. SICHERHEITSHINWEISE

In diesem Abschnitt finden Sie Sicherheitshinweise, die die Gefahr von Personen- und Sachschäden reduzieren. Bei Nichtbeachtung dieser Hinweise erlöschen alle Garantieansprüche.

1.1. Elektrische Sicherheit

- Das Gerät darf nicht über ein externes Schaltgerät wie z. B. eine Zeitschaltuhr angeschlossen und nicht mit einem Stromkreis verbunden werden, der von Seiten des Versorgungsunternehmens regelmäßig an- und abgeschaltet wird.
- Stromstecker nicht mit nassen Händen anfassen. Zum Trennen des Geräts von der Stromversorgung immer den Stecker ziehen. Bei Nichtbeachtung besteht die Gefahr eines elektrischen Schlages.
- Connect the dryer to a groundedDie erforderliche Spannung und die notwendige Sicherung sind auf dem Typenschild angegeben. **(Hinweise zum Typenschild siehe Übersicht)**
- Spannung- und Frequenzwerte auf dem Typenschild müssen mit den Werten der Stromversorgung in Ihrem Haushalt übereinstimmen.
- Wenn Sie den Trockner länger nicht nutzen sowie vor Aufstellungs-, Anschluss-, Wartungs-, Reinigungs- und Reparaturarbeiten: Trockner von der Stromversorgung trennen! Bei Nichtbeachtung kann der Trockner beschädigt werden.
- Auch nach dem Aufstellen und Anschließen muss der Stecker jederzeit frei zugänglich sein.

 Wenn Netzkabel und/oder Netzstecker beschädigt sind, bestehen Brand- und Stromschlaggefahr. Bei Schäden muss das Netzkabel ersetzt werden. Dies muss von qualifiziertem Personal durchgeführt

werden.

 Um die Gefahr eines elektrischen Schlages auszuschließen, verwenden Sie keine Verlängerungskabel, keine Mehrfachsteckdosen und keine Adapter zum Verbinden des Trockners mit der Stromversorgung.

1.2. Kindersicherheit

- Dieses Gerät darf nicht von Personen (einschließlich Kindern) benutzt werden, die unter körperlichen oder geistigen Einschränkungen leiden oder denen es an der nötigen Erfahrung im Umgang mit solchen Geräten mangelt. Eine Ausnahme kann gemacht werden, wenn solche Personen ständig beaufsichtigt werden und/oder gründlich in der Verwendung des Gerätes unterwiesen wurden.
- Dieses Gerät darf von Kindern ab 8 Jahren sowie von Personen mit eingeschränkten körperlichen, sensorischen oder geistigen Fähigkeiten bzw. mit mangelnder Erfahrung oder mangelnden Kenntnissen verwendet werden, sofern diese unter Aufsicht handeln oder hinsichtlich der sicheren Bedienung des Geräts angewiesen wurden und die möglichen Risiken kennen. Dieses Gerät ist kein Kinderspielzeug – halten Sie Kinder davon fern. Kinder dürfen Reinigungs- und Wartungsmaßnahmen am Gerät nur unter Aufsicht Erwachsener durchführen.
- Sorgen Sie dafür, dass sich Kinder niemals unbeaufsichtigt in der Nähe des Geräts aufhalten.
- Sie könnten sich beim Spielen im Gerät einschließen und dabei zu Tode kommen.
- Lassen Sie nicht zu, dass Kinder die Glastür des Geräts berühren, während das Gerät läuft.

Die Glasoberfläche kann sehr heiß werden und Hautverbrennungen verursachen.

- Verpackungsmaterialien von Kindern fern halten.
- Bei Verschlucken und bei Kontakt mit Waschmitteln oder anderen Waschzusätzen mit Haut oder Augen kann es zu Vergiftungserscheinungen sowie Haut- und Schleimhautreizungen kommen.
- Reinigungsmaterialien außerhalb der Reichweite von Kindern aufbewahren. Elektrische Geräte sind eine Gefahrenquelle für Kinder.
- Kinder vom laufenden Gerät fernhalten!
- Um sicherzustellen, dass der Trocknungszyklus nicht von Kindern unterbrochen wird, können Sie die Kindersicherung aktivieren.
- Stellen Sie sicher, dass Kinder nicht auf dem Gerät sitzen oder auf/in das Gerät steigen.

1.3. Produktsicherheit

 **Aufgrund von Brandgefahr dürfen die folgenden Wäscheteile und Produkte NIEMALS im Trockner getrocknet werden:**

- Keine ungewaschenen Teile im Trockner trocknen!
- Kleidungsstücke, die mit Substanzen wie Speiseöl, Azeton, Alkohol, Benzin, Kerosin, Fleckentfernern, Terpentin, Wachs oder Wachsantfernern verschmutzt sind, müssen unter Verwendung von Waschmittel in heißem Wasser gewaschen werden, bevor sie zum Trocknen in den Waschtrockner gegeben werden.
- Reinigungstücher und -matten, die Reste von entflammaren Reinigungsmitteln oder Alkohol, Benzin, Kerosin, Fleckentfernern, Terpentin, Kerzen, Wachs, Wachsantfernern oder Chemikalien enthalten.
- Wäsche, die Reste von Haarspray,

Nagellackentferner und ähnlichen Substanzen enthält.

- Wäsche, auf denen Industriechemikalien zur Reinigung verwendet wurden (zum Beispiel chemische Reinigung).
- Wäsche, die jedwede Art von Schaum, Schwamm, Gummi oder gummiähnliche Teile oder Zubehörteile enthält. Dazu gehören Latexschwämme, Duschhauben, wasserdichte Gewebe, Stretchgewebe und Schaumkissen.
- Teile mit Füllungen und beschädigte Teile (Kissen und Jacken). Schaumstoff, der aus diesen Teilen austritt, kann während des Trocknungsprozesses Feuer fangen.
- Der Betrieb des Trockners in Umgebungen, die Mehlstaub oder Kohlenstaub enthalten, kann Explosionen verursachen.

 **ACHTUNG:** Unterwäsche, die Metallverstärkungen enthält, sollte nicht in den Trockner gelegt werden. Wenn Metall Verstärkungen sich lösen oder während des Trocknungsvorgangs abbrechen, kann der Trockner beschädigt werden.

 **FEUER:**R290

Gefahr von Brand und Schäden!

Dieses Produkt enthält umweltfreundliches, aber

entflammbares R290-Gas. Halten Sie offene Flammen und Zündquellen vom Produkt fern.

1.4. Bestimmungsgemäßer Gebrauch

⚠ ACHTUNG: Trockner niemals vor dem Ende des Trocknungszyklus stoppen, es sei denn, alle Teile werden schnell entnommen und ausgebreitet, damit die Hitze entweichen kann.

⚠ ACHTUNG: Sicherstellen, dass keine Tiere in den Trockner springen. Innenraum des Trockners prüfen, bevor Sie den Trockner in Betrieb setzen.

⚠ ACHTUNG: Wenn Sie ein Programm abbrechen oder bei einem Stromausfall während eines laufenden Programms kann es zu Überhitzung der Kleidungsstücke im Inneren des Trockners kommen. Die Konzentration von Hitze kann zur Selbstentzündung führen! Aktivieren Sie deshalb immer das Programm „Lüften“, um eine schnelle Abkühlung einzuleiten, oder entnehmen Sie schnell alle Wäschestücke aus dem Trockner und hängen Sie diese auf, damit die Hitze entweichen kann.

- Verwenden Sie den Trockner ausschließlich im Haushalt und nur für geeignete Gewebe (siehe Angaben auf Etikett). Alle anderen Nutzungsarten entsprechen nicht dem bestimmungsgemäßen Gebrauch und sind verboten.
- Bei kommerzieller Nutzung erlöschen alle Garantieansprüche.
- Dieses Gerät ist ausschließlich für den Einsatz im Haushalt ausgelegt. Stellen Sie es auf eine glatte und stabile Oberfläche.
- Nicht gegen die Tür des Trockners lehnen. Nicht auf die Tür des Trockners setzen. Der Trockner kann umkippen!

- Um Temperaturen sicherzustellen, bei denen es nicht zu Schäden an der Wäsche kommt (also um eine Entzündung der Wäsche zu verhindern), startet nach dem Heizprozess ein Kühlprozess. Anschließend wird das Programm beendet. Entfernen Sie nach dem Ende des Programms unverzüglich die gesamte Wäsche aus dem Gerät.

 **ACHTUNG:** Verwenden Sie den Trockner niemals ohne Flusenfilter oder mit beschädigtem Flusenfilter.

- Flusenfilter müssen **nach jeder Verwendung** gereinigt werden, wie in **Flusenfilter reinigen** angegeben.
- Flusenfilter müssen nach der feuchten Reinigung getrocknet werden. Feuchte Filter können während des Trocknungsprozesses zu Funktionsstörungen führen.
- Rund um den Trockner dürfen sich keine Flusen ansammeln (gilt nicht für Geräte, die ins Freie entlüften).

 **WICHTIG:** Der Freiraum zwischen Trockner und Fußboden darf nicht durch Teppiche, Holz, Platten oder andere Gegenstände verschmälert werden. Bei Nichtbeachtung kann die Maschine nicht mehr genügend Luft ansaugen.

- Installieren Sie den Trockner nicht in Räumen mit Frostgefahr. Minustemperaturen wirken sich negativ auf die Leistung des Trockners aus. Kondenswasser, das in Pumpe und Schlauch gefriert, kann Schäden verursachen.

1.5. Auf einer Waschmaschine aufstellen

 **ACHTUNG:** Niemals eine Waschmaschine auf den Trockner stellen. Beachten Sie die beim Aufstellen des

Trockners auf einer Waschmaschine die folgenden Warnhinweise.

⚠ ACHTUNG: Der Trockner kann nur in der Waschmaschine mit der gleichen Kapazität und höher installiert werden.

- Um den Trockner auf einer Waschmaschine zu verwenden, setzen Sie zwischen den beiden Maschinen ein Befestigungsteil ein. Das Befestigungsteil muss von einem autorisierten Servicetechniker installiert werden.
- Wird der Trockner auf eine Waschmaschine gestellt, kann das Gesamtgewicht der beiden Produkte mit Beladung nahezu 150 kg erreichen. Stellen Sie die Geräte auf einem stabilen Boden auf, der über eine ausreichende Tragfähigkeit verfügt.

Geeigneter Installationstisch für Waschmaschine und Trockner					
Trockner (Tiefe)	Waschmaschine				
	37-41 cm	42-45 cm	46-49 cm	50-56 cm	57-63 cm
52,5 cm	X	✓	✓	✓	✓
56 cm	X	X	✓	✓	✓
61 cm	X	X	X	✓	✓
64 cm	X	X	X	X	✓

(Ausführliche Informationen finden Sie unter 7. Technische Daten)

Um die Trockner auf dem Waschmaschine aufzustellen, ist ein spezielles Stapelelement notwendig, das als optionales Zubehör verfügbar ist. Wenden Sie sich gegebenenfalls an den Kundendienst. Die Montageanweisungen werden zusammen mit dem Stapelelement geliefert.

CE-Konformitätserklärung

Konformitätserklärung

Hiermit erklärt die Baytronic Handels GmbH, dass der CEEM Wäschetrockner "TH 720" den gesetzlichen Anforderungen der Richtlinien:

2014/35/EU (LVD), 2014/30/EU (EMC), 2009/125/EC (Ökodesign) und 2011/65/EU (ROHS) entspricht.

Die vollständige Konformitätserklärung finden Sie unter www.baytronic.at

Wasseranschluss (mit optionalem Ablaufschlauch)

In Produkten mit Heizpumpe sammelt sich während der Trocknung Wasser im Wassertank an. Sie müssen das angesammelte Wasser nach jeder Trocknung leeren. Statt den Wassertank regelmäßig zu leeren, können Sie zum direkten Ablassen des Wassers auch den mitgelieferten Wasserablaufschlauch anschließen.

1.5.1. Wasserablaufschlauch anschließen

1. Ziehen Sie das Ende des Schlauches aus der Rückseite des Trockners heraus. Verwenden Sie dazu keine Werkzeuge!
2. Verbinden Sie ein Ende des mitgelieferten Ablaufschlauchs mit dem Schlitz, aus dem Sie den Schlauch gezogen haben.
3. Befestigen Sie das andere Ende des Ablaufschlauchs direkt mit dem Wasserablauf oder Becken.

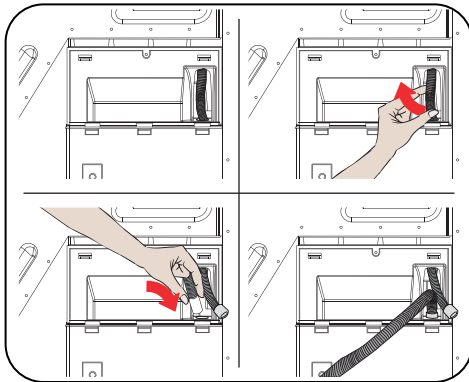

⚠ ACHTUNG: Schlauch so befestigen, dass er nicht verrutscht! Beim verrutschen des Schlauchs kann sonst Ihre Wohnung unter Wasser gesetzt werden!

🚫 WICHTIG: Der Ablaufschlauch muss auf einer Höhe von mindestens 80 cm installiert werden.

🚫 WICHTIG: Der Ablaufschlauch darf auf der Strecke zwischen Gerät und Ablauf nicht gebogen, geknickt und nicht eingeklemmt werden.

1.6. Einstellen der FüÙe

- Damit der Trockner möglichst geräusch- und vibrationsarm arbeitet, muss er stabil und waagrecht

aufgestellt sein. Stellen Sie die FüÙe so ein, dass das Gerät waagrecht steht.

- Drehen Sie die FüÙe nach links und rechts, bis der Trockner gerade und stabil steht.

🚫 WICHTIG: Die verstellbaren FüÙe niemals abnehmen!

1.7. Stromanschluss

⚠ ACHTUNG: Gefahr eines Brandes und eines elektrischen Schlages!

- Ihr Trockner ist für eine Stromversorgung mit 220–240 V und 50 Hz ausgelegt.
- Das Netzkabel des Trockners ist mit einem Spezialstecker ausgestattet. Schließen Sie diesen Stecker an eine geerdete Steckdose an, die mit einer Sicherung mit mindestens 16 A abgesichert ist, wie auf dem Typenschild angegeben. Die Versorgungsleistung muss mit einer 16-A-Sicherung abgesichert sein. Fehlt am Aufstellungsort eine entsprechende Steckdose oder eine entsprechende Absicherung, wenden Sie sich an einen Elektriker.
- Der Hersteller übernimmt keinerlei Haftung für Schäden infolge einer Verwendung ohne Erdung.

⚠ WICHTIG: Der Betrieb ihrer Maschine bei geringen Spannungswerten wird die Lebensdauer des Geräts verkürzen und die Leistung beeinträchtigen.

1.8. Einbau unter einer Arbeitsplatte

- An Seitenwand und Rückwand des Geräts müssen jeweils mindestens 3 cm frei bleiben. Wenn Sie das Gerät unter einer Arbeitsplatte montieren, müssen auch oben 3 cm frei bleiben.
- Die Montage/Demontage beim Einbau unter einer Arbeitsplatte muss durch qualifizierte Servicetechniker durchgeführt werden.

2. ÜBERSICHT

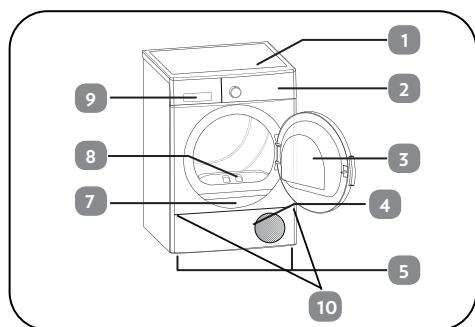

















1. Oberer Einsatz
2. Bedienfeld
3. Gerätetür
4. Belüftungsgitter
5. Verstellbare FüÙe
7. Typenschild
8. Flusensieb
9. Schubladenabdeckung
10. Sockelabdeckung

Sortierung der Wäsche für das Trocknen

Befolgen Sie beim Trocknen die Anweisungen auf den Wäscheetiketten. Trocknen Sie ausschließlich Teile mit dem Symbol „Für Trockner geeignet“.

- Befolgen Sie hinsichtlich Wäschearten und -mengen die Anweisungen in Abschnitt 4.3. Beladegewicht.

 Für Trockner geeignet	 Bügelfrei	 Schonendes Trocknen	 Nicht geeignet für Trockner
 Nicht trocken	 Keine chemische Reinigung	 Beliebige Temperaturen	 Hohe Temperaturen
 Mittlere Temperaturen	 Niedrige Temperaturen	 Ohne Hitze	 Hängend trocken
 Zum Trocknen ausbreiten	 Nass aufhängen	 Im Schatten ausbreiten	 Für chemische Reinigung geeignet

Trocknen Sie dünne, mehrschichtige und starke Gewebe niemals gemeinsam, weil diese bei unterschiedlichen Stufen trocknen. Kombinieren Sie Teile, die ähnliche Strukturen und Gewebe aufweisen. So erreichen Sie ein gleichmäßiges Trocknungsergebnis. Bleibt Restfeuchte zurück, wählen Sie ein Zeitprogramm für zusätzliche Trocknung.

⚠ WICHTIG: Empfindliche Gewebe, versteckte Gewebe, Wolle/Seide, Teile aus empfindlichen und teuren Geweben, luftdichte Teile und Tüllvorhänge sind für

Trockner ungeeignet!

2.1. Vorbereitung der Wäsche für das Trocknen

Gefahr von Explosionen und Brand!

Nehmen Sie alle Objekte aus den Taschen von Kleidungsstücken, zum Beispiel Feuerzeuge und Streichhölzer.

 **ACHTUNG:** Trocknertrommel und Gewebe können beschädigt werden!

- Beim Waschen können Kleidungsstücke miteinander verwickelt werden. Alle Teile vor dem Trocknen voneinander trennen!
- Alle Objekte aus den Taschen von Kleidungsstücken nehmen und außerdem:
- Textilgurte, Spitzenborten usw. zusammenbinden oder Wäschebeutel verwenden.
- Reißverschlüsse, Spangen und Klettverschlüsse schließen, Knöpfe öffnen.
- Für beste Trocknungsergebnisse Wäsche nach Gewebetyp und
- Trocknungsprogramm sortieren.
- Spangen und ähnlichem Metallteile entfernen.
- Gewebte Teile wie T-Shirts und Strickteile **schrumpfen im Allgemeinen beim ersten trocknen.** Mit Schonprogramm arbeiten.
- **Synthetik nicht zu stark trocknen. Dies führt zu Falten.**
- Beim Waschen von Teilen, die später getrocknet werden sollen, Weichmacher entsprechend den Angaben des Herstellers der Waschmaschine dosieren.

2.2. Beladegewicht

Befolgen Sie die Anweisungen unter

„Programmauswahl und Verbrauchstabelle“. **(Siehe: 5.2 Programmauswahl und Verbrauchstabelle).** Angaben in der Tabelle zum Beladegewicht nicht überschreiten!

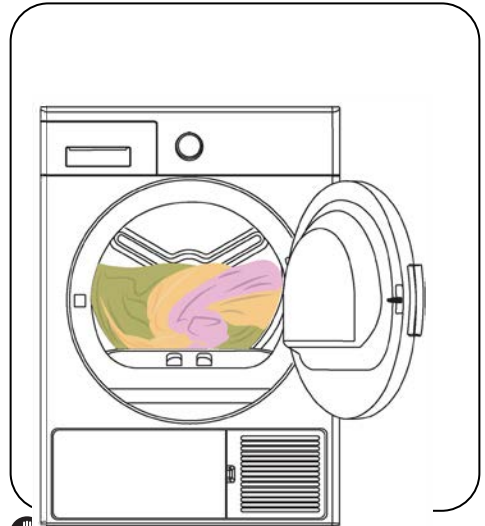

 **WICHTIG:** Die angegebenen Mengen nicht überschreiten! Bei Überladung wird die Trocknungsleistung beeinträchtigt, und die Wäsche kann beschädigt werden.

Wäsche	Beladegewicht trocken (Gramm)
Bettlaken (doppelt)	725
Kissenbezug	240
Badetuch	700
Handtuch	225
Hemd	190
Baumwollhemd	200
Jeans	650
Gewebe – Stoffhosen	400
T-Shirt	120

3. VERWENDUNG DES TROCKNERS

3.1. Bedienfeld

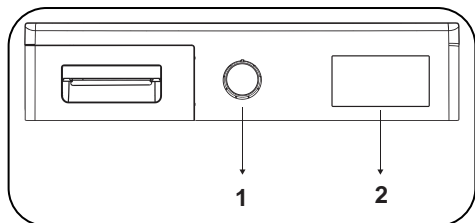

1. Programmwahlknopf
2. Elektronische Anzeige und Zusatzfunktionen

3.1.1. Programmwahlknopf

Wählen Sie mit dem Programmwahlknopf das gewünschte Trocknungsprogramm aus

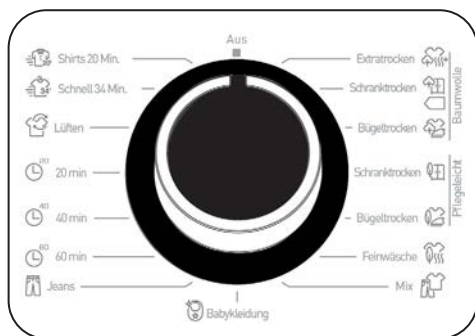

3.1.2. Elektronische Anzeige und Zusatzfunktionen

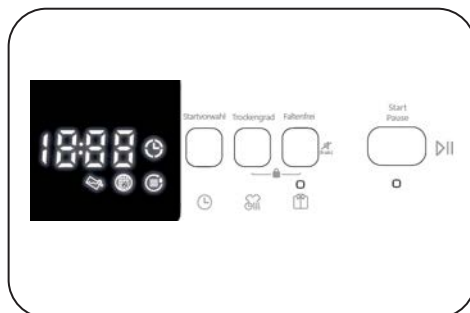

Anzeigesymbole:

Warnanzeige Wassertank	
Warnanzeige Flusenfilter	
Warnsymbol Wärmetauscherreinigung	

3.2. Programmauswahl und Verbrauchstabelle

Drücken Sie zum Starten des Programmes die Start/Pause-Taste. Die Start/Pause-LED, die anzeigt, dass das Programm gestartet wurde, und die Restzeit des Programms werden angezeigt.

Programm	Beladung (kg)	Waschen Maschine Schleuderdrehzahl	Ungefähre Restfeuchte	Dauer (Minuten)
Baumwolle extratrocken	7	1000	60%	196
Baumwolle schranktrocken	7	1000	60%	178
Baumwolle bügeltrocken	7	1000	60%	133
Pflegeleicht schranktrocken	3,5	800	40%	83
Pflegeleicht bügeltrocken	3,5	800	40%	54
Feinwäsche	2	600	50%	51
Mix	4	1000	60%	122
Babykleidung	3	1000	60%	90
Jeans	4	1000	60%	133
60 min	-	-	-	60
40 min	-	-	-	40
20 min	-	-	-	20
Lüften	-	-	-	10
Schnell 34'	1	1200	50%	34
Shirts 20'	0.5	1200	50%	20

Energieverbrauchswerte				
Programm	Beladung (kg)	Waschen Maschine Schleuderdrehzahl	Ungefähre Restfeuchte	Energieverbrauchswerte (kWh)
Baumwolle schranktrocken	7	1000	60%	1,70
Baumwolle bügeltrocken	7	1000	60%	1,35
Pflegeleicht schranktrocken	3,5	800	40%	0,75
Leistungsaufnahme im Modus „Aus“ P_o (W)				0,5
Leistungsaufnahme im Modus „Ein“ P_L (W)				1

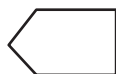

Das Programm „Baumwolle schranktrocken“ ist das Standard-Trocknungsprogramm, das mit voller oder halber Beladung gestartet werden kann, und auf das sich die Angaben von Label und Produktrechnung beziehen. Dieses Programm weist die höchste Energieeffizienz auf und eignet sich zum Trocknen normal feuchter Teile.

* Standardprogramm Energielabel (EN 61121:2013)

Alle Werte in der Tabelle wurden nach der Norm EN 61121:2013 ermittelt. Die Verbrauchswerte können von den Angaben in der Tabelle abweichen, je nach Gewebetyp, Schleuderdrehzahl, Umgebungsbedingungen und Versorgungsspannung.

3.2.1. Hilfsfunktionen

In der Tabelle sind die Zusatzfunktionen für die Programme angegeben.

Option	Beschreibung
Faltenfrei	Wenn Sie die „Faltenfrei“-Option wählen und die Gerätetür beim Programmende nicht öffnen, wird die 1-stündige Faltenfrei-Phase auf 2 Stunden verlängert. Nach Auswahl der Faltenfrei-Option hören Sie ein Tonsignal. Sie können die Option durch erneutes Drücken der Taste abbrechen. Wenn Sie die Tür öffnen oder die Start/Pause-Taste drücken, während der Faltenfrei-Funktion läuft, wird diese abgebrochen.
Trocknungsstufe	Der nach der Trocknung erzielte Feuchtegrad kann zusätzlich zur Standardeinstellung um weitere 3 Stufen erhöht werden. Auf diese Weise wird die Wäsche trockener. Die über die Standardeinstellung (Stufe 1) hinaus wählbaren Stufen sind: 2 (niedrig), 3 (mittel) und 4 (hoch). Nach der Auswahl leuchtet die Leuchte der entsprechenden Trocknungsstufe auf.
Verzögerter Start	Sie können den Start eines Programms um 3, 6 oder 9 Stunden verzögern. Aktivieren Sie die gewünschte Startverzögerung durch wiederholtes Drücken der Start/Pause-Taste. Nach Ablauf der Verzögerungszeit wird das Programm automatisch gestartet. Während der Startverzögerung besteht die Möglichkeit, Optionen zu aktivieren/deaktivieren.
Deaktivierung Tonsignal nach Programmende	Am Ende des Programmablaufs wird ein Tonsignal wiedergegeben. Um diesen Hinweis zu deaktivieren, halten Sie drei Sekunden die Optionstaste „Schonendes Trocknen“ gedrückt. Zur Bestätigung der Deaktivierung wird ein Tonsignal wiedergegeben.
Kindersicherung	Mit der Kindersicherung-Option können Sie Änderungen am Programmablauf durch die Betätigung von Tasten während des Programms verhindern. Zum Aktivieren der Kindersicherung drücken Sie die Tasten „Trockenstufe“ und „Faltenfrei“ gleichzeitig 3 Sekunden lang. Bei aktivierter Kindersicherung sind alle Tasten deaktiviert. Die Kindersicherung wird am Ende des Programms nicht automatisch deaktiviert. Zum Deaktivieren der Kindersicherung am Ende des Programms stellen Sie den Programmauswahlknopf auf „Aus“. Stellen Sie dann den Programmwahlknopf auf die erste Position. Die Kindersicherung ist weiterhin aktiv. Zum Deaktivieren der Kindersicherung drücken Sie die Tasten „Trockenstufe“ und „Faltenfrei“ gleichzeitig für 3 Sekunden. Beim Aktivieren/ Deaktivieren der Kindersicherung wird 2 Sekunden lang „CL“ auf dem Display angezeigt und erlischt dann; außerdem ertönt ein Warnton. Warnung Wenn das Gerät läuft oder die Kindersicherung aktiv ist, wird bei Drehen des Programmauswahlknopfs eine akustische Warnung ausgegeben und „CL“ erscheint 2 Sekunden lang am Display. Wenn Sie dann den Programmwahlknopf drehen, hören Sie eine akustische Warnung. Selbst wenn Sie den Programmknopf auf ein anderes Programm einstellen, wird das vorherige Programm weiterhin ausgeführt. Zur Auswahl eines neuen Programmes müssen Sie die Kindersicherung deaktivieren und den Programmauswahlknopf auf die „Aus“-Position stellen.

3.2.2. Starten des Programms

Während der Programmauswahl blinkt die LED „Start/Pause“. Drücken Sie die Start/Pause-Taste, um das Programm zu starten. Die LEDs „Start/Pause“ und „Trocknen“ leuchten.

Programm	Beschreibung
Baumwolle extratrocken	Mit diesem Programm werden starke und mehrschichtige Gewebe getrocknet, zum Beispiel Baumwollhandtücher, Bettlaken, Kopfkissenbezüge, Bademäntel. Die Trocknung erfolgt bei hoher Temperatur, damit die Teile anschließend in den Schrank gelegt werden können.
Baumwolle schranktrocken	Mit diesem Programm werden Baumwollschlafanzüge, Unterwäsche, Tischtücher usw. so getrocknet, dass sie anschließend in den Schrank gelegt werden können.
Baumwolle bügeltrocken	Mit diesem Programm werden Baumwollteile so getrocknet, dass sie anschließend gebügelt werden können. Die aus dem Trockner entnommene Wäsche ist noch feucht.
Pflegeleicht schranktrocken	Mit diesem Programm werden Synthetiktextilien wie Hemden, T-Shirts und Blusen bei niedrigeren Temperaturen als beim Baumwollprogramm so getrocknet, dass sie anschließend in den Schrank gelegt werden können.
Pflegeleicht bügeltrocken	Mit diesem Programm werden Synthetiktextilien wie Hemden, T-Shirts und Blusen bei niedrigeren Temperaturen als beim Baumwollprogramm so getrocknet, dass sie anschließend gebügelt werden können. Die aus dem Trockner entnommene Wäsche ist noch feucht.
Feinwäsche	Mit diesem Programm werden dünne Teile wie Hemden, Blusen und Seidentextilien bei niedriger Temperatur so getrocknet, dass sie anschließend getragen werden können.
Mix	Mit diesem Programm werden Mischgewebe Baumwolle/Synthetik so getrocknet, dass sie ihre Farbe nicht verlieren und anschließend getragen werden können.
Babykleidung	Mit diesem Programm werden empfindliche Kleidungsstücke für Kinder bei niedriger Temperatur so getrocknet, dass sie anschließend getragen werden können.
Jeans	Mit diesem Programm werden Jeans getrocknet.
Zeitprogramme	Um die erforderliche Trocknungsstufe bei einer niedrigen Temperatur zu erreichen, können Sie die Zeitprogramme „20 min“, „40 min“ und „60 min“ verwenden.
Lüften	Bei diesem Programm erfolgt 10 Minuten lang eine Belüftung ohne Hitze, um Ihre Wäsche aufzufrischen.
Auffrischen	Dieses Programm lüftet ohne Anwendung von Hitze 10 Minuten lang, um Ihre Wäsche aufzufrischen.
Schnell 34'	1 kg Baumwollwäsche, die bei hoher Geschwindigkeit in der Waschmaschine geschleudert wurde, wird in 34 Minuten getrocknet.
Shirts 20'	2 bis 3 Hemden sind nach 20 Minuten bügelfertig.

 **Wichtig:** Öffnen Sie während des Programmes nicht die Gerätetür. Falls Sie die Tür öffnen müssen, sollte sie möglichst kurz offen gehalten werden.

3.2.3. Energiesparmodus

Wenn Sie bei der Programmwahl 15 Minuten lang keine Taste drücken, schaltet der Trockner in den Energiesparmodus, um den Energieverbrauch zu senken. Die LED „Ende“ blinkt, d. h. sie leuchtet 0,5 Sekunden lang und ist dann 3 Sekunden lang aus. Um ein Programm zu wählen und zu starten, müssen Sie das Gerät aus- und wieder einschalten.

3.2.4. Programmfortschrittsanzeige Während des Programmes

Wenn Sie die Tür während eines Programmes öffnen, wechselt das Gerät in den Bereitschaftsmodus. Drücken Sie zum Fortsetzen des Programmes die Start/Pause-Taste, sobald die Tür geschlossen ist.

Öffnen Sie während des Programmes nicht die Gerätetür. Falls Sie die Tür öffnen müssen, sollte sie möglichst kurz offen gehalten werden.

Programmende

Sobald das Programm fertig ist, schalten sich die Warn-LEDs von Start/Pause, Wassertankstand, Filterreinigung und Wärmetauscherreinigung ein. Darüber hinaus wird bei Programmende eine akustische Warnung ausgegeben. Sie können die Wäsche herausnehmen, um das Gerät auf eine neue Beladung vorzubereiten.

 **Wichtig:** Reinigen Sie nach jedem Programm das Flusensieb. Leeren Sie den Wassertank nach jedem Programm.

 **Wichtig:** Falls Sie die Wäsche nach Programmende nicht herausnehmen, wird automatisch das 1-stündige Knitterschutz-Programm aktiviert. Dieses Programm dreht die Trommel zur Verhinderung von Falten in regelmäßigen Intervallen.

3.3. Information zur Trommelbeleuchtung

- Dieses Gerät ist mit einer LED-Beleuchtung in der Trommel ausgestattet. Dieses Licht geht automatisch an, wenn die Tür geöffnet wird. Das Licht geht nach einer Zeit automatisch wieder aus.
- Dieses Ein- und Ausschaltverhalten kann nicht geändert werden.
- Bitte versuchen Sie nicht, diese LED-Beleuchtung zu ersetzen oder etwas daran zu ändern.

PROGRAMME	OPTIONEN				
	Startverzögerung	Deaktivierung des Warntons	Kindersicherung	Trockengrad	Knitterschutz
Baumwolle extratrocken	✓	✓	✓	✓	✓
Baumwolle schranktrocken	✓	✓	✓	✓	✓
Baumwolle bügeltrocken	✓	✓	✓	✓	✓
Pflegeleicht schranktrocken	✓	✓	✓	✓	✓
Pflegeleicht bügeltrocken	✓	✓	✓	✓	✓
Feinwäsche	✓	✓	✓	X	✓
Mix	✓	✓	✓	✓	✓
Babykleidung	✓	✓	✓	✓	✓
Jeans	✓	✓	✓	✓	✓
60 min	✓	✓	✓	X	✓
40 min	✓	✓	✓	X	✓
20 min	✓	✓	✓	X	✓
Lüften	✓	✓	✓	X	✓
Schnell 34'	✓	✓	✓	X	✓
Shirts 20'	✓	✓	✓	X	✓
X	Nicht auswählbar				
✓	Auswählbar				

 **ACHTUNG:** Die Optionen „Empfindlich“ und „Trocknungsstufe“ sind nicht gleichzeitig aktivierbar.

4. REINIGUNG UND PFLEGE

Wichtig: Verwenden Sie zur Reinigung Ihres Trockners keine industriellen Chemikalien. Verwenden Sie keinen Trockner, der mit industriellen Chemikalien gereinigt wurde.

4.1. Flusensiebe reinigen

Wichtig: Vergessen Sie nicht, die Flusensiebe nach jeder Benutzung zu reinigen.

So reinigen Sie die Flusensiebe:

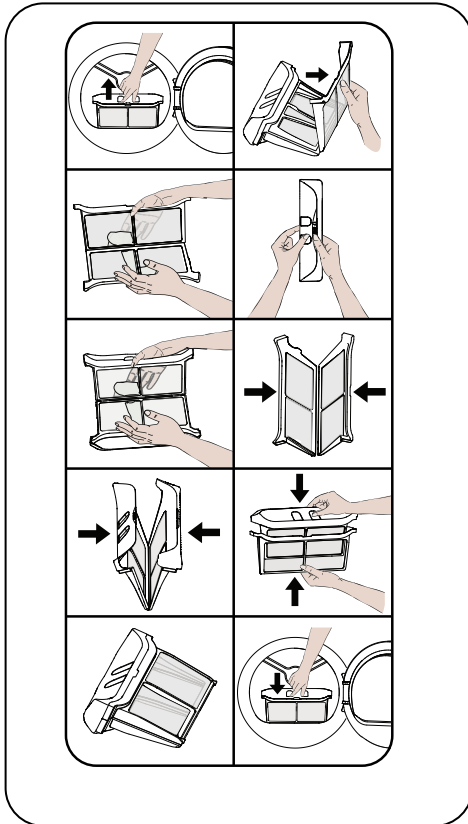

1. Öffnen Sie die Gerätetür.
2. Ziehen Sie die Flusensiebe zum Entfernen nach oben.
3. Außenfilter öffnen
4. Reinigen Sie den Außenfilter von Hand oder mit einem weichen Tuch.
5. Innenfilter öffnen

6. Reinigen Sie den Innenfilter von Hand oder mit einem weichen Tuch.

7. Filter schließen und Haken anbringen

8. Innenfilter im Außenfilter platzieren

9. Flusensieb wieder anbringen

Falls Sie nach längerer Benutzung des Trockners eine Schicht auf der Oberfläche des Siebs bemerken, sollten Sie das Sieb mit warmem Wasser von dieser Schicht befreien. Trocknen Sie das Sieb sorgfältig, bevor Sie es wieder anbringen.

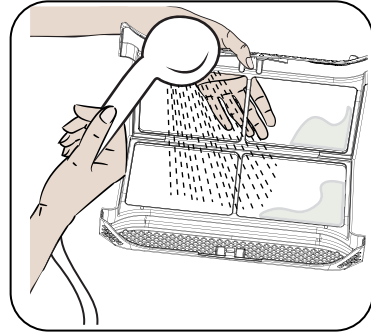

4.2. Wassertank leeren

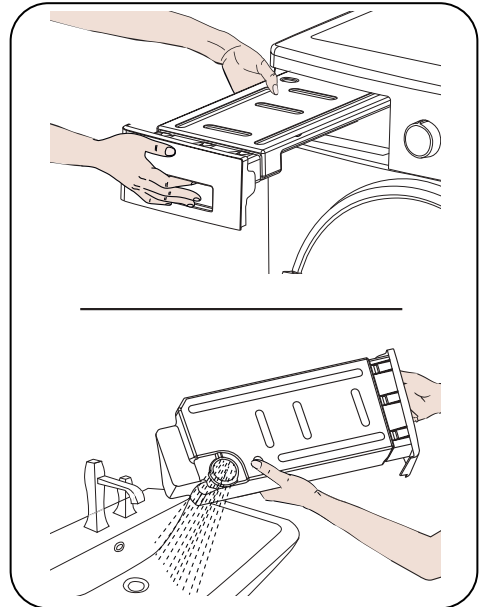

1. Ziehen Sie an der Schubladenabdeckung und nehmen Sie vorsichtig den Tank heraus.

2. Leeren Sie den Wassertank.
3. Falls sich Flusen an der Ablaufkappe im Tank angesammelt haben, reinigen sie sie mit Wasser.
4. Bringen Sie den Wassertank wieder an.

Wichtig: Entfernen Sie den Wassertank niemals, während ein Programm läuft. Das kondensierte Wasser im Wassertank eignet sich nicht zum Verzehr.

Wichtig: Vergessen Sie nicht, den Wassertank nach jeder Benutzung zu leeren.

4.3. Wärmetauscher reinigen

Wichtig: Reinigen Sie den Wärmetauscher, wenn die Warnung „Wärmetauscherreinigung“ angezeigt wird.

Wichtig: Selbst wenn die „Wärmetauscherreinigung-Warn-LED“ nicht leuchtet: Reinigen Sie den Wärmetauscher nach jeder 30. Trocknung oder einmal im Monat.

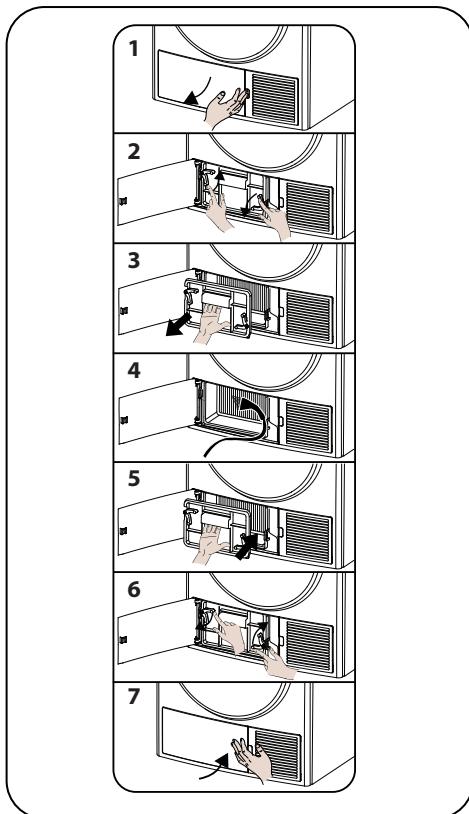

Öffnen Sie nach Abschluss der Trocknung die Gerätetür und warten Sie, bis sich das Gerät abgekühlt hat.

1. Öffnen Sie die Trittschutzabdeckung wie abgebildet.
2. Entriegeln Sie den Deckel des Wärmetauschers durch Drehen in Pfeilrichtung.
3. Nehmen Sie den Deckel des Wärmetauschers wie abgebildet ab.
4. Reinigen Sie die Vorderseite des Wärmetauschers wie gezeigt.
5. Befestigen Sie den Deckel des Wärmetauschers wieder wie gezeigt.
6. Verriegeln Sie den Deckel des Wärmetauschers durch Drehen in Pfeilrichtung.
7. Schließen Sie die Trittschutzabdeckung wie gezeigt.

! WARNUNG: NICHT MIT BLOßEN HÄNDEN REINIGEN, DA DIE WÄRMETAUSCHERLAMELLEN SCHARF SIND. SIE KÖNNTEN SICH DIE HÄNDE VERLETZEN.

4.4. Reinigung des Feuchtesensors

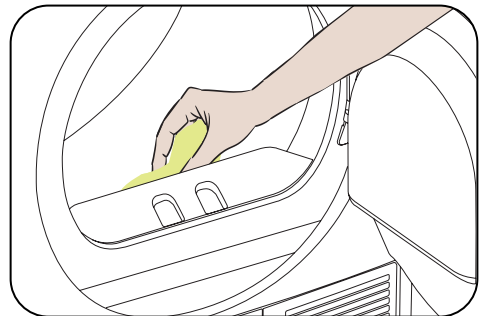

Im Gerät befinden sich Feuchtigkeitssensoren, die erkennen, ob die Wäsche trocken ist.

So reinigen Sie die Sensoren:

1. Öffnen Sie die Gerätetür.
2. Lassen Sie das Gerät abkühlen, falls es nach der Trocknung noch heiß ist.

3. Wischen Sie die Metallflächen des Sensors mit einem in Essig getauchten weichen Tuch ab, trocknen Sie sie anschließend

Wichtig: Reinigen Sie die Metallflächen des Sensors 4-mal im Jahr.

Wichtig: Reinigen Sie die Metallflächen des Sensors nicht mit metallischen Gegenständen.

Warnung: Verwenden Sie zur Reinigung von Sensoren wegen Brand- und Explosionsgefahr keine Lösungsmittel, Reinigungsmittel oder ähnliche Produkte.

4.5. Reinigung der Innenseite der Einfülltür

WICHTIG: DENKEN SIE DARAN, NACH JEDEM TROCKNUNGSVORGANG DIE INNENSEITE DER EINFÜLLTÜR ZU REINIGEN.

Öffnen Sie die Einfülltür des Trockners, und reinigen Sie alle inneren Oberflächen und die Dichtung mit einem weichen, feuchten Tuch

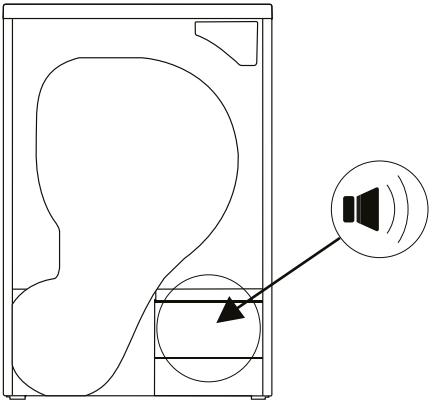
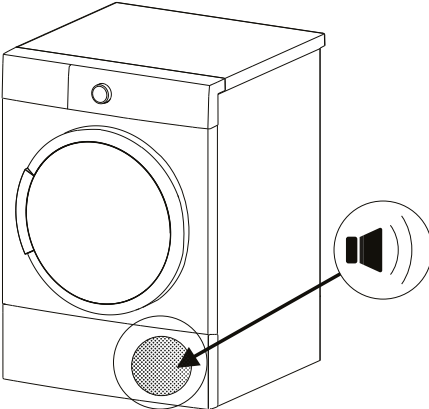

5. GERÄUSCHE DER MASCHINE

HERKUNFT DES GERÄUSCHS	DEFINITION
 A line drawing of a washing machine drum. A circular area at the bottom is highlighted with a dashed line. An arrow points from a speaker icon (a trapezoid with two curved lines) to this area, indicating the location of the pump.	<p>Pumpgeräusche</p> <p>Die Pumpe wird beim Einschalten der Maschine und zu bestimmten Zeiten während des Betriebs aktiviert. Während dieser Vorgänge ist es normal, Pumpen- und Wassergeräusche zu hören.</p>
 A line drawing of a front-loading washing machine. A circular area at the bottom front is highlighted with a dashed line. An arrow points from a speaker icon (a trapezoid with two curved lines) to this area, indicating the location of the compressor.	<p>Kompressorgeräusche</p> <p>Es ist normal, dass der Kompressor zu gewissen Zeiten ein metallisches Geräusch abgibt, während die Maschine läuft.</p>

6. TECHNISCHE DATEN

Marke	CEEM
Modellbezeichnung	TH 720
Höhe	Min: 845 mm / Max: 855 mm*
Breite	596 mm
Tiefe	525 mm
Kapazität (max.)	7 kg**
Nettogewicht (mit Kunststofftür)	39,9 kg
Nettogewicht (mit Glastür)	41,4 kg
Spannung	220-240 V
Leistungsaufnahme	1000 W

*Min. Höhe: Höhe ohne Einsatz der verstellbaren Füße. Max. Höhe: Höhe mit maximal verlängerten verstellbaren Füßen.

**Trockengewicht der Wäsche vor dem Waschen:



Wichtig: Die technischen Daten können zur Verbesserung der Qualität des Trockners ohne Vorankündigung geändert werden.



Wichtig: Die angegebenen Werte wurden unter Laborbedingungen entsprechend den geltenden Standards ermittelt. Diese Werte können je nach Umgebungsbedingungen und Verwendung des Trockners unzutreffend sein.



Achtung:

1. Aus Sicherheitsgründen ist gesetzlich eine Raumgröße von mindestens 1 m³ je 8 g Kältemittel bei solch einem Gerät vorgeschrieben. Bei 110 g Propangas würde die minimal erlaubte Raumgröße 13,75 m³ betragen.

2. Kältemittel: Brandgefahr/Vergiftungsgefahr/Gefahr von Materialschäden und Geräteschäden. Das Gerät enthält ein Kältemittel, das zwar umweltfreundlich, aber entflammbar ist: R290. Bei unsachgemäßer Entsorgung bestehen Brand- oder Vergiftungsgefahr. Entsorgen Sie das Gerät sachgemäß und beschädigen Sie die Rohre des Kältemittelkreislaufs nicht.

- Art des Kältemittels: R290
- Gasmenge: 110 g
- Ozonzerstörungspotenzial: 0
- Treibhauspotenzial: 3

1. Explosions- oder Brandgefahr. Entfernen Sie jegliche Feuerzeuge und Streichhölzer aus den Taschen.

2. Stellen Sie den Trockner nicht in der Nähe von offenem Feuer und Zündquellen auf.

7. FEHLERBEHEBUNG

Ihr Trockner führt während des Trocknungsprozesses ständig Selbsttests durch. Bei Störungen werden Korrekturmaßnahmen und Warnhinweise ausgelöst.

⚠️ WARNUNG: Wenn Sie die Schritte in diesem Abschnitt durchgeführt haben und das Problem weiterhin besteht, wenden Sie sich an Ihren Händler oder Servicetechniker. Störungen niemals selbst beheben!

PROBLEM	URSACHE	LÖSUNG
Der Trocknungsprozess dauert sehr lange.	Das Flusensieb ist verstopft.	Waschen Sie den Filter mit lauwarmem Wasser.
	Der Wärmetauscher könnte verstopft sein.	Reinigen Sie den Wärmetauscher.
	Belüftungsgitter an der Vorderseite des Gerätes sind geschlossen.	Öffnen Sie Türen/Fenster, damit die Raumtemperatur nicht zu stark ansteigt.
	Am Feuchtigkeitssensor befindet sich eine Kalkschicht.	Reinigen Sie den Feuchtigkeitssensor.
	Der Trockner ist mit zu viel Wäsche beladen.	Überladen Sie den Trockner nicht.
	Die Wäsche wurde nicht ausreichend geschleudert.	Wählen Sie eine höhere Schleuderdrehzahl an Ihrer Waschmaschine.
Die Wäsche kommt am Ende des Trocknungsprogramms feucht aus dem Gerät.	 Die Wäsche, die am Ende des Trocknungsprogramms heiß aus dem Gerät kommt, fühlt sich im Allgemeinen feuchter an.	
	Das verwendete Programm ist für die Wäscheart ungeeignet.	Prüfen Sie die Pflegeetiketten an den Wäschestücken, wählen Sie ein für die Wäscheart geeignetes Programm und nutzen Sie zusätzlich die Zeitprogramme.
	Das Flusensieb ist verstopft.	Waschen Sie den Filter mit lauwarmem Wasser.
	Der Wärmetauscher könnte verstopft sein.	Reinigen Sie den Wärmetauscher.
	Der Trockner ist mit zu viel Wäsche beladen.	Überladen Sie den Trockner nicht.
	Die Wäsche wurde nicht ausreichend geschleudert.	Wählen Sie eine höhere Schleuderdrehzahl an Ihrer Waschmaschine.
Der Trockner kann nicht geöffnet oder Programm kann nicht gestartet werden. Der Trockner wird bei Anpassung nicht aktiviert.	Der Trockner ist möglicherweise nicht angeschlossen.	Stellen Sie sicher, dass der Stecker richtig in der Steckdose sitzt.
	Die Gerätetür ist offen.	Stellen Sie sicher, dass die Gerätetür richtig geschlossen ist.
	Möglicherweise haben Sie kein Programm eingestellt oder die Start/Pause-Taste gedrückt.	Stellen Sie sicher, dass ein Programm eingestellt wurde und der Trockner nicht im Bereitschaftsmodus (Pause) ist.
	Die Kindersicherung ist aktiv.	Deaktivieren Sie die Kindersicherung.

PROBLEM	URSACHE	LÖSUNG
Das Programm wurde grundlos unterbrochen.	Die Gerätetür wurde nicht richtig geschlossen.	Stellen Sie sicher, dass die Gerätetür richtig geschlossen ist.
	Es kam zu einem Stromausfall.	Drücken Sie die Start/Pause-Taste zum Starten des Programmes.
	Der Wassertank ist voll.	Leeren Sie den Wassertank.
Kleidungsstücke sind eingelaufen, verfilzt oder beschädigt.	Das verwendete Programm ist für die Wäscheart ungeeignet.	Prüfen Sie die Pflegeetiketten an den Wäschestücken und wählen Sie ein geeignetes Programm für die Art der Wäsche.
Wasser leckt an der Gerätetür.	An den Innenflächen der Gerätetür und an den Flächen der Dichtung der Gerätetür hat sich Kalk angesammelt.	Reinigen Sie die Innen- und Dichtungsflächen der Ladetür.
Die Gerätetür öffnet sich eigenständig.	Die Gerätetür wurde nicht richtig geschlossen.	Drücken Sie die Ladetür zu, bis Sie das Schließgeräusch hören.
Das Wassertank-Warnsymbol leuchtet/blinkt.	Der Wassertank ist voll.	Leeren Sie den Wassertank.
	Der Wasserablaufschlauch ist geknickt.	Prüfen Sie den Wasserablaufschlauch, falls das Gerät direkt mit dem Wasserablauf verbunden ist.
Das Wärmetauscherreinigung-Warnsymbol leuchtet.	Der Wärmetauscher ist verunreinigt.	Reinigen Sie den Wärmetauscher.
Das Filterreinigung-Warnsymbol leuchtet.	Das Flusensieb ist verschmutzt.	Reinigen Sie den Filter.
	Die Filterhalterung könnte durch Fusseln verstopft sein.	Reinigen Sie den Filtersitz.
	Möglicherweise gibt es eine Schicht, die eine Verstopfung auf der Oberfläche des Fusselfilters verursacht.	Waschen Sie den Filter mit lauwarmem Wasser.
Das Warnsymbol für die Filter- und Wärmetauscherreinigung blinkt.	Die Filterhalterung könnte durch Fusseln verstopft sein.	Reinigen Sie den Filtersitz.
	Möglicherweise gibt es eine Schicht, die eine Verstopfung auf der Oberfläche des Fusselfilters verursacht.	Waschen Sie den Filter mit lauwarmem Wasser.
	Der Wärmetauscher könnte verstopft sein.	Reinigen Sie den Wärmetauscher.
Das Programm kann nicht gestartet werden und die Filter-Warnlampe blinkt.	Der Filter könnte nicht eingesetzt sein.	Wechseln Sie den Filter
	Die Filter-Warnleuchte blinkt, obwohl der Filter eingesetzt ist.	Rufen Sie den Kundendienst an.

8. AUTOMATISCHE FEHLERWARNUNGEN UND ABHILFEMAßNAHMEN

Ihr Wäschetrockner ist mit einem integrierten Fehlererkennungssystem ausgestattet, das Fehlfunktionen durch Blinksignale der Betriebsanzeigen meldet. Nachstehend finden Sie die häufigsten Fehlercodes.

Fehlercode	Lösung
E03/ 	Wasserbehälter leeren; falls dies das Problem nicht behebt, den nächstgelegenen autorisierten Serviceanbieter kontaktieren.
E04	Wenden Sie sich an den nächstgelegenen autorisierten Serviceanbieter.
E05	Wenden Sie sich an den nächstgelegenen autorisierten Serviceanbieter.
E06	Wenden Sie sich an den nächstgelegenen autorisierten Serviceanbieter.
E07	Wenden Sie sich an den nächstgelegenen autorisierten Serviceanbieter.
E08	Möglicherweise gibt es Spannungsschwankungen im Stromnetz. Warten Sie, bis die Spannung für den Betriebsbereich geeignet ist.

9. UMWELTSCHUTZ UND VERPACKUNG

9.1. Informationen zur Verpackung

Die Verpackung dieses Produkts besteht aus wiederverwertbaren Materialien. Verpackung nicht zusammen mit Haushaltsabfällen oder anderen Abfällen entsorgen. Bei der Abfallsammelstelle Ihrer Gemeinde abgeben!

10. ERLÄUTERUNG DES ENERGIELABELS UND HINWEISE ZUM ENERGIESPAREN

10.1. Energielabel

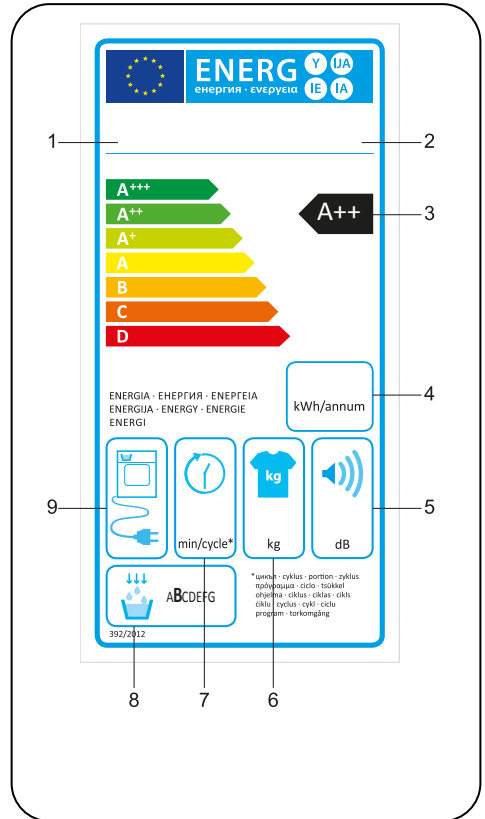

1. Marke
2. Modell
3. Energieeffizienzklasse
4. Jährlicher Energieverbrauch
5. Geräusentwicklung beim Trocknen
6. Beladegewicht (trocken)
7. Zykluszeit Baumwolle schranktrocken
8. Kondensationseffizienzklasse
9. Maschinentechnologie

10.2. Energieeffizienz

- Betreiben Sie den Trockner bei voller Kapazität, aber überladen Sie ihn nicht.
- Beim Waschen der Wäsche sollte die maximale Schleuderdrehzahl ausgewählt werden. So wird die Trocknungszeit verkürzt und der Energieverbrauch reduziert.
- Teile des gleichen Wäschetyps zusammen trocknen!
- Bei der Programmauswahl die Empfehlungen im Benutzerhandbuch beachten.
- Lassen Sie für die Luftzirkulation ausreichend Freiraum an der Vorder- und Rückseite des Trockners. Gitter an der Vorderseite der Maschine nicht verdecken.
- Falls möglich, auf das Programmende warten, bevor Sie die Tür öffnen! Falls Sie die Tür öffnen müssen, Tür nur kurz öffnen!
- Während des Trocknungsvorgangs keine neue (feuchte) Wäsche einlegen.
- Haare und Flusen, die sich von der Wäsche lösen und in der Luft verklumpen, werden in den „Flusenfiltern“ gesammelt. Stellen Sie sicher, dass die Filter vor und nach jeder Benutzung gereinigt werden.
- Achten Sie bei Modellen mit einer Wärmepumpe darauf, den Wärmetauscher mindestens einmal im Monat oder nach 30 Programmdurchläufen zu reinigen.

PRODUKTDATENBLATT	
Konformität mit delegierter Verordnung (EU) Nr. 392/2012 der Kommission	
Herstellernamen oder Marke	CEEM
Modellbezeichnung	TH 720
Nennkapazität (kg)	7
Typ des Trockners	Wärmepumpentrockner
Energieeffizienzklasse ⁽¹⁾	A++
Jährlicher Energieverbrauch (kWh) ⁽²⁾	211
Automatisch oder nicht automatisch	Automatisch
Energieverbrauch des Standard-Baumwollprogramms bei voller Beladung (kWh)	1,7
Energieverbrauch des Standard-Baumwollprogramms bei halber Beladung (kWh)	0,96
Energieverbrauch des Modus „Off“ für das Standard-Baumwollprogramm bei voller Beladung P_o (W)	0,5
Energieverbrauch des Modus „Left On“ für das Standard-Baumwollprogramm bei voller Beladung P_L (W)	1
Dauer des Modus „Left On“ (min)	k.A.
Standard-Baumwollprogramm ⁽³⁾	
Programmdauer des Standard-Baumwollprogramms bei voller Beladung, T_{dry} (min.)	178
Programmdauer des Standard-Baumwollprogramms bei halber Beladung, $T_{dry1/2}$ (min.)	107
Gewichtete Programmdauer des Standard-Baumwollprogramms bei voller und halber Beladung (T_t)	137
Kondensationseffizienzklasse ⁽⁴⁾	B
Mittlere Kondensationseffizienz des Standard-Baumwollprogramms bei voller Beladung C_{dry}	81%
Mittlere Kondensationseffizienz des Standard-Baumwollprogramms bei halber Beladung $C_{dry1/2}$	81%
Gewichtete Kondensationseffizienz des Standard-Baumwollprogramms bei voller Beladung und halber Beladung C_t	81%
Geräuschpegel des Standard-Baumwollprogramms bei voller Beladung ⁽⁵⁾	65
Integriert	Nein

(1) Skala von A+++ (höchste Effizienz) bis D (niedrigste Effizienz)

(2) Energieverbrauch auf Basis von 160 Trocknungszyklen des Standard-Baumwollprogramms bei voller und halber Beladung und Verbrauch der Niedrigenergiemodi. Der tatsächliche Energieverbrauch pro Zyklus hängt vom Nutzungsverhalten ab.

(3) „Trocknungsprogramm Baumwolle schranktrocken“ bei voller und halber Beladung ist das Standard-Trocknungsprogramm, auf das sich die Angaben auf dem Label und im Datenblatt beziehen. Dieses Programm eignet sich für das Trocknen normal feuchter Baumwollwäsche und ist das effizienteste Programm im Hinblick auf den Energieverbrauch für Baumwolle.

(4) Skala von G (niedrigste Effizienz) bis A (höchste Effizienz)

(5) Gewichteter Mittelwert – LwA in dB(A) re 1 pW

Entsorgung



Das Symbol der durchgestrichenen Abfalltonne auf Rädern auf dem Produkt oder seiner Verpackung bedeutet, dass das Gerät nicht im Hausmüll entsorgt werden darf, sondern eine separate Entsorgung erfordert. Sie können das Altgerät kostenfrei bei einer geeigneten kommunalen Sammelstelle für Elektro- und Elektronikaltgeräte, z.B. einem Wertstoffhof, abgeben. Die Adressen erhalten Sie von Ihrer Stadt- bzw. Kommunalverwaltung. Alternativ können Sie Elektroaltgeräte beim Kauf eines neuen Geräts der gleichen Art und mit derselben Funktion bei einem stationären Händler unentgeltlich zurückgeben. Bezüglich der Modalitäten der Rückgabe eines Altgeräts im Fall der Auslieferung des neuen Geräts, wenden Sie sich bitte an Ihren Händler.

Bitte Entnehmen Sie – sofern möglich – vor der Entsorgung des Produkts sämtliche Batterien und Akkus sowie alle Lampen, die zerstörungsfrei entnommen werden können.

Wir weisen darauf hin, dass Sie für die Löschung personenbezogener Daten auf dem zu entsorgenden Gerät selbst verantwortlich sind.

Das Gerät kann Stoffe enthalten, die bei falscher Entsorgung Umwelt und menschliche Gesundheit gefährden können. Das Materialrecycling hilft, Abfall zu reduzieren und Ressourcen zu schonen. Durch die getrennte Sammlung von Altgeräten und deren Recycling tragen Sie zur Vermeidung negativer Auswirkungen auf die Umwelt und die menschliche Gesundheit bei.

Entsorgung



Das Symbol der durchgestrichenen Abfalltonne auf Rädern auf dem Produkt oder seiner Verpackung bedeutet, dass das Gerät nicht im Hausmüll entsorgt werden darf, sondern eine separate Entsorgung erfordert. Sie können das Altgerät kostenfrei bei einer geeigneten kommunalen Sammelstelle für Elektro- und Elektronikaltgeräte, z.B. einem Wertstoffhof, abgeben. Die Adressen erhalten Sie von Ihrer Stadt- bzw. Kommunalverwaltung. Alternativ können Sie Elektroaltgeräte kostenfrei bei Händlern zurückgeben, die Geräte dieser Art im Sortiment führen. Bezüglich der Modalitäten der Rückgabe eines Altgeräts im Fall der Auslieferung des neuen Geräts, wenden Sie sich bitte an Ihren Händler.

Bitte Entnehmen Sie – sofern möglich – vor der Entsorgung des Produkts sämtliche Batterien und Akkus sowie alle Lampen, die zerstörungsfrei entnommen werden können.

Wir weisen darauf hin, dass Sie für die Löschung personenbezogener Daten auf dem zu entsorgenden Gerät selbst verantwortlich sind.

Élimination des déchets



Le symbole de la poubelle barrée sur le produit ou son emballage signifie que l'appareil ne doit pas être jeté avec les ordures ménagères, mais doit être éliminé séparément. Vous pouvez vous débarrasser gratuitement de l'ancien équipement dans un point de collecte qui accepte les anciens appareils électriques et électroniques, par ex. une déchetterie. Vous trouverez les adresses auprès de votre commune ou sur le site RecyclingMap.ch. Vous pouvez également renvoyer gratuitement les anciens appareils électriques aux revendeurs qui ont des appareils de ce type dans leur gamme de produits. Veuillez contacter votre revendeur pour savoir comment retourner un ancien appareil lors de la livraison du nouvel appareil. Veuillez retirer - si possible - toutes les piles et batteries ainsi que toutes les ampoules qui peuvent être retirées de manière non destructive avant de vous débarrasser du produit.

Nous attirons votre attention sur le fait que vous êtes vous-même responsable de la suppression des données personnelles sur l'appareil à éliminer.

Smaltimento



Il simbolo del bidone della spazzatura barrato riportato sul prodotto o sulla sua confezione indica che l'apparecchiatura non deve essere smaltita con altri rifiuti domestici, ma richiede, invece, uno smaltimento differenziato. È possibile smaltire gratuitamente le vecchie apparecchiature presso un punto di raccolta comunale idoneo per le vecchie apparecchiature elettriche ed elettroniche, ad es. un centro di riciclaggio. Gli indirizzi possono essere ottenuti dalla città o dal governo locale. In alternativa, puoi restituire gratuitamente i vecchi elettrodomestici ai rivenditori che hanno elettrodomestici di questo tipo nella loro gamma di prodotti. Contatta il tuo rivenditore in merito ai metodi che è possibile utilizzare per restituire un vecchio apparecchio al momento della consegna del nuovo apparecchio.

Rimuovi, se possibile, tutte le batterie e gli accumulatori nonché tutte le lampade che possono essere rimosse in modo non distruttivo prima di smaltire il prodotto.

Vorremmo sottolineare che sei tu stesso responsabile della cancellazione dei dati personali sul dispositivo da smaltire.



52472019-230608-00

