

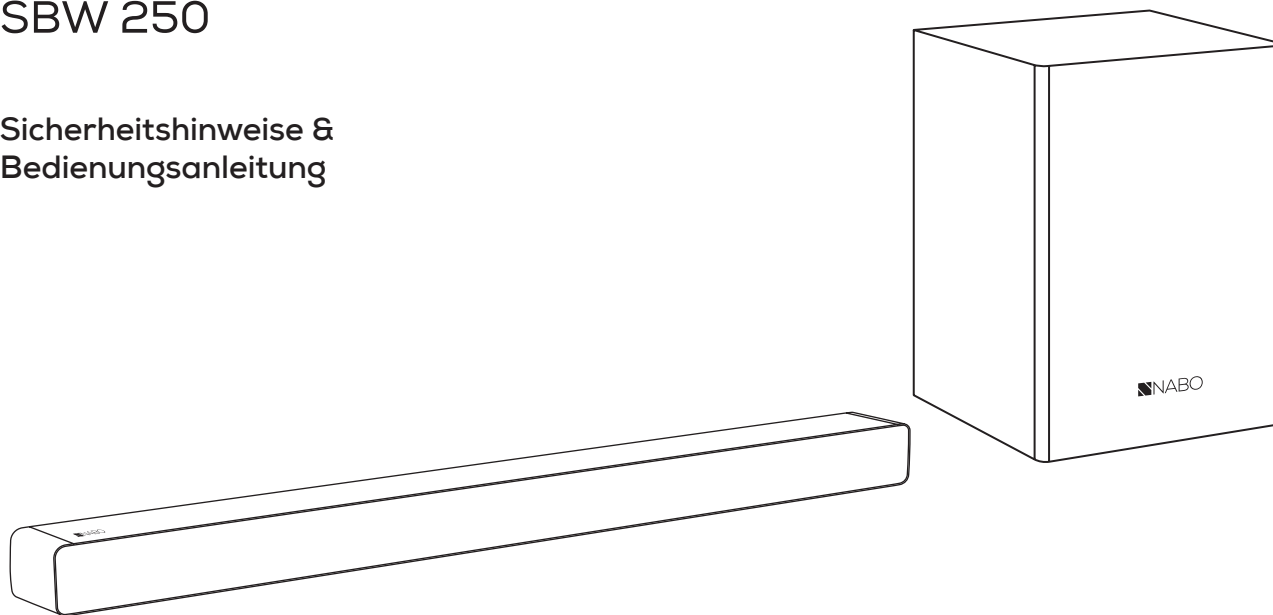

SOUNDBAR 2.1

SBW 250

Sicherheitshinweise &
Bedienungsanleitung



Sehr geehrter NABO-Kunde,

vielen Dank, dass Sie sich für ein NABO Produkt entschieden haben.

NABO Produkte sind so konzipiert, dass sie selbst bei Topausstattung noch kinderleicht in der Bedienung sind.

Wir arbeiten ständig daran die Qualität unserer Produkte auf höchstem Niveau zu halten und stetig zu verbessern.

Bitte lesen Sie diese Bedienungsanleitung vor Gebrauch durch und beachten Sie die Sicherheitshinweise.

Wir wünschen Ihnen viel Freude bei der Verwendung ihres NABO Produkts.

NABO-Sales-Team

Wenn das Produkt nicht ordnungsgemäß funktioniert, senden Sie es an den von NABO autorisierten Kundendienst. Unsere Mitarbeiter helfen Ihnen, die Probleme zu lösen.

Um die Produktleistung zu verbessern, aktualisieren wir die Produkte. Änderungen vorbehalten!

WARNHINWEISE

- Lesen Sie sich vor dem Anschließen und der Inbetriebnahme des Produkts diese Bedienungsanleitung aufmerksam durch. Bewahren Sie die Bedienungsanleitung für zukünftige Nachschlagezwecke sorgfältig auf.
- Öffnen Sie unter keinen Umständen das Gehäuse des Produkts. Im Inneren befinden sich keine durch den Benutzer zu wartenden Komponenten. Lassen Sie Reparaturen an diesem Produkt ausschließlich von qualifiziertem Fachpersonal ausführen.
- Schalten Sie das Produkt bei Nichtgebrauch stets aus. Sollten Sie das Produkt über einen längeren Zeitraum nicht verwenden, schalten Sie es aus und trennen Sie es von der Stromversorgung.
- Achten Sie darauf, das Produkt nicht in der Nähe von Wärmequellen oder an Orten zu montieren bzw. aufzustellen, an denen es direkter Sonneneinstrahlung ausgesetzt ist.
- Achten Sie darauf, das Produkt nicht an Orten zu montieren bzw. aufzustellen, an denen es Regen oder Feuchtigkeit ausgesetzt ist.
- Schützen Sie das Produkt vor tropfenden oder spritzenden Flüssigkeiten und stellen Sie keine mit Flüssigkeiten gefüllten Gefäße (z. B. Vasen) darauf ab.
- Stellen Sie das Produkt auf eine waagerechte, flache und stabile Oberfläche und montieren bzw. stellen Sie es ausschließlich an solchen Orten auf, an denen eine ausreichende Belüftung sichergestellt ist. Verdecken Sie niemals die sich am Produkt befindlichen Lüftungsschlitze, um Fehlfunktionen und Schäden durch Überhitzung zu vermeiden.
- Verwenden Sie zur Reinigung der Außenflächen des Produkts ein weiches, trockenes Tuch. Greifen Sie unter keinen Umständen auf Chemikalien oder Reinigungsmittel zurück.
- Bei dieser Bedienungsanleitung handelt es sich lediglich um ein Dokument mit Hinweisen zur Bedienung und nicht etwa um ein Kriterium für die Konfiguration.
- Verwenden Sie ausschließlich das vom Hersteller angegebene Zubehör.
- Der Netzstecker dient zur Unterbrechung der Stromversorgung und muss daher stets frei zugänglich bleiben.

Warnung: Setzen Sie Batterien keiner Hitze (z. B. Sonneneinstrahlung, Feuer o. Ä.) aus.

Achtung: Werden die Batterien durch Batterien eines ungeeigneten Typs ersetzt, besteht die Gefahr einer Explosion. Ersetzen Sie sie daher stets durch Batterien desselben oder eines gleichwertigen Typs.



Das Symbol mit dem Blitz innerhalb eines gleichseitigen Dreiecks warnt den Benutzer vor nicht isolierter gefährlicher Spannung im Inneren des Produktgehäuses, die so stark sein kann, dass für Personen die Gefahr von elektrischen Schlägen besteht.



Das Symbol mit dem Ausrufezeichen weist den Benutzer auf das Vorhandensein wichtiger Anweisungen und Hinweise zur Bedienung hin.



Dieses Warnzeichen weist den Benutzer darauf hin, vom Öffnen etwaiger Abdeckungen des Produkts dringend abzusehen, um elektrischen Schlägen oder der Entstehung eines Brandes vorzubeugen. Wartungsarbeiten dürfen nur von qualifiziertem Fachpersonal durchgeführt werden.

MERKMALE

- LINE-Eingang
- Optischer Eingang
- USB-Anschluss
- ARC-Funktion
- Wireless Audio-Wiedergabe

LIEFERUMFANG

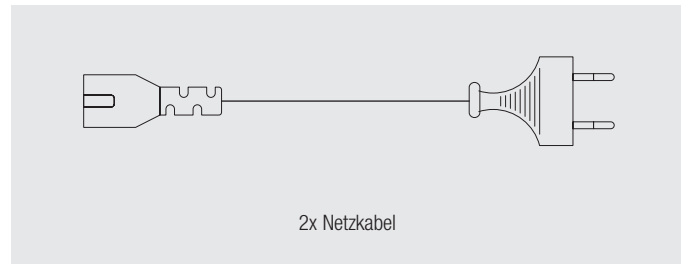
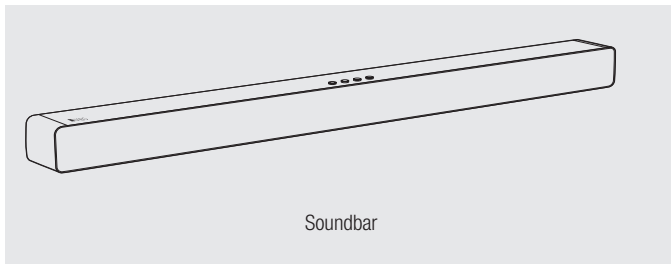
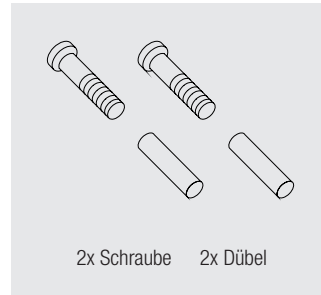
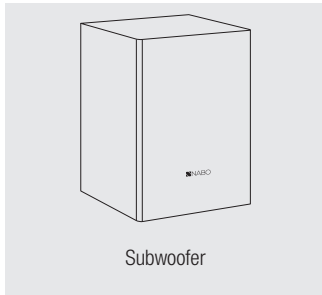

WANDMONTAGE

Um Verletzungen vorzubeugen, ist sicherzustellen, dass die Soundbar gemäß den nachstehend aufgeführten Montageanweisungen sicher an der Wand angebracht wird.

1. Bohren Sie zunächst einmal zwei Löcher (Durchmesser: etwa 6 mm) in die Wand und achten Sie darauf, wie in der Abbildung rechts gezeigt einen Abstand von 854 mm zwischen den Bohrlöchern einzuhalten. Treiben Sie dann die zwei dem Produkt beiliegenden Dübel in die beiden Bohrlöcher hinein, setzen Sie die zwei beiliegenden Schrauben ein und ziehen Sie sie fest (siehe Abbildung 1).

2. Achten Sie darauf, dass der Abstand zwischen den Schraubenköpfen und der Wand 4 mm beträgt (siehe Abbildung 2).

3. Montieren Sie nun die Soundbar sicher an der Wand, indem Sie sie an den Schraubenköpfen aufhängen (siehe Abbildung 3).



Abbildung 1



Abbildung 2

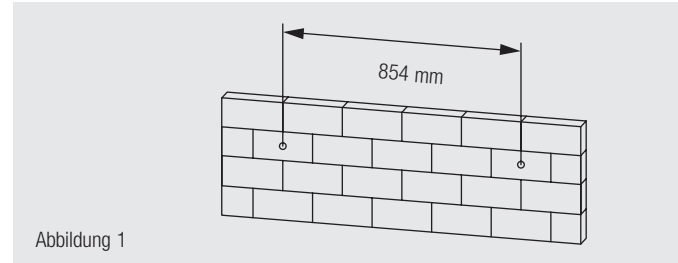

Abbildung 3

BEDIENELEMENTE UND KOMPONENTEN

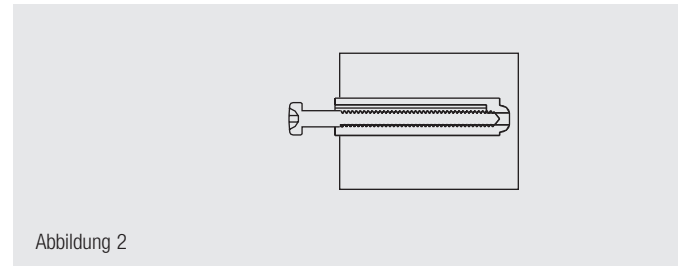
Frontblende

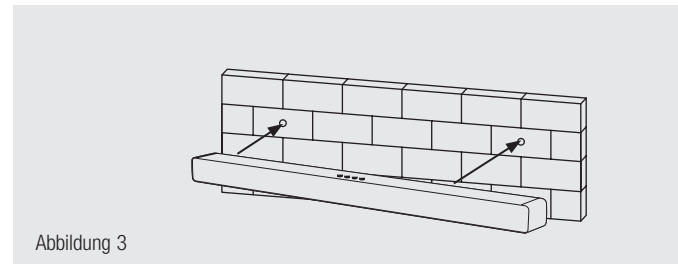
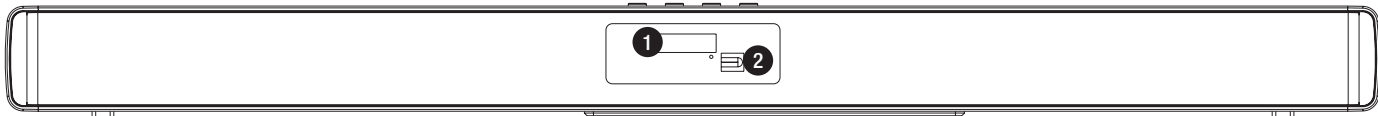

Oberseite



Rückblende

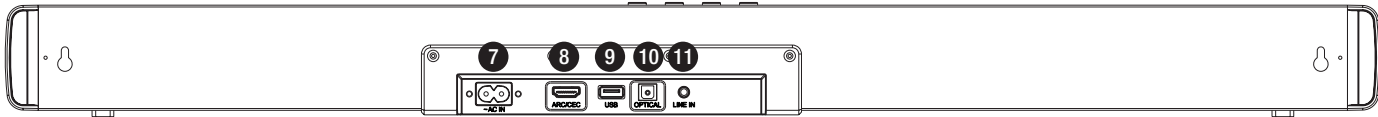

- | | |
|------------------------------|---|
| 1. Display | 7. AC IN (Netzeingang) |
| 2. Fernbedienungssensor | 8. ARC/CEC (HDMI Eingang) |
| 3. Ein-/Ausschalten | 9. USB |
| 4. Quelle | 10. Optical (Optischer Digitaler Audiogang) |
| 5. Lautstärke verringern (-) | 11. LINE Eingang |
| 6. Lautstärke erhöhen (+) | |

ANSCHLÜSSE UND VERBINDUNGSMÖGLICHKEITEN

Optischer Eingang

- Nehmen Sie das **optische Kabel** zur Hand, und schließen Sie ein Ende an den sich an der Soundbar befindlichen **optischen Eingang** und das andere Ende an den **optischen Ausgang** eines VCD-, CD-, VCR- oder DVD-Players an.
- Drücken Sie dann die Taste  auf der Fernbedienung, um in den Modus des optischen Eingangs zu gelangen. Auf dem Display wird Ihnen daraufhin [**OPT**] angezeigt.

Hinweis: Der Audioausgang des externen Geräts muss auf PCM eingestellt sein.

LINE Eingang

Diese Soundbar ist mit einer zusätzlichen Gruppe von Anschlüssen versehen, bei denen es sich um Audioeingänge handelt. Über diese Eingänge können Sie die analogen Stereo-Audiosignale von externen Geräten wie VCD-, CD-, VCR-, und DVD-Playern einspeisen.

Nehmen Sie das **Audiokabel** zur Hand, und schließen Sie ein Ende an den sich an der Soundbar befindlichen Stereo-Eingang **LINE Eingang** und das andere Ende an den **Stereo Ausgang** eines VCD-, CD-, VCR- oder DVD-Players an. Drücken Sie dann die Taste  auf der Fernbedienung, um in den **LINE-Modus** zu gelangen. Auf dem Display wird Ihnen daraufhin die entsprechende Signalquelle [**LINE**] angezeigt.

ARC (Audio Rückkanal)

Bei der ARC-Funktion handelt es sich um einen Audio-Rückkanal (Audio Return Channel), der für die digitale Audioausgabe bei LCD-Fernsehgeräten verwendet wird, um eine optimal synchronisierte Tonqualität zu erzielen.

Nehmen Sie das **HDMI-Kabel** zur Hand und schließen Sie ein Ende an den sich an der Soundbar befindlichen **ARC/CEC-Eingang** und das andere Ende an den **ARC-Ausgang** des LCD-Fernsehgeräts an. Drücken Sie dann wiederholt die Taste  auf der Fernbedienung, um den ARC-Modus auszuwählen.

Hinweis: Der Audioausgang des externen Geräts muss auf PCM eingestellt sein.

Audioeingang

Audioausgang

Optischer Eingang

Optischer Ausgang

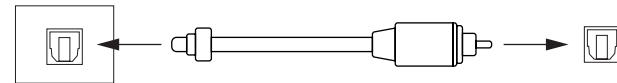

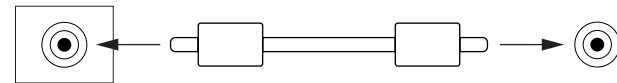

LINE Eingang

LINE Ausgang



ANSCHLÜSSE UND VERBINDUNGSMÖGLICHKEITEN

Wireless Audio

Drücken Sie zunächst einmal die Taste  auf der Fernbedienung, um die Soundbar einzuschalten. Drücken Sie dann die sich ebenfalls auf der Fernbedienung befindliche Taste , um den Wireless Audio-Modus zu aktivieren. Wird Ihnen [**no bt**] auf dem Display angezeigt, bedeutet dies, dass sich die Soundbar im Kopplungszustand befindet und nach dem Wireless Audio-Signal sucht. Wählen Sie nun auf Ihrem Smartphone den Bluetooth-Namen der Soundbar [**NABO SBW 250**] aus der Liste der verfügbaren Geräte aus und geben Sie, sollten Sie dazu aufgefordert werden, das Passwort [**0000**] ein. Die Soundbar leitet daraufhin den Beginn einer Synchronisierung ein, um die auf Ihrem Smartphone gespeicherten Titel wiederzugeben. War der Kopplungsvorgang erfolgreich, wird Ihnen [**bt**] auf dem Display angezeigt und es ertönt ein Signalton.



Möchten Sie die Wireless Audio-Verbindung trennen, deaktivieren Sie einfach die Bluetooth-Funktion Ihres Smartphones.

Hinweis: Für eine erfolgreiche Wireless Audio-Kopplung dürfen sich die Soundbar und Ihr Smartphone nicht weiter als zehn Meter voneinander entfernt befinden.

Achten Sie darauf, den Bluetooth-Namen [**NABO SBW 250**] in Ihrem Smartphone nicht versehentlich zu löschen.

Im Wireless Audio-Modus lassen sich die Tasten [**Wiedergabe / Pause**], [**Nächster**], [**Vorheriger**], [**Lautstärke + -**] weiterhin verwenden.

Koppeln eines Subwoofer



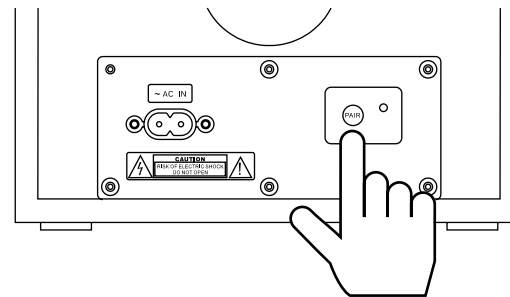

Stellen Sie zunächst einmal sicher, dass das Netzkabel des Subwoofer ordnungsgemäß an die Netzsteckdose angeschlossen ist. Sorgen Sie anschließend dafür, dass der Subwoofer das drahtlose Audiosignal von der Soundbar empfangen kann, indem Sie die Soundbar einschalten und die Taste  fünf Sekunden lang gedrückt halten. Beginnt die sich am Subwoofer befindliche LED-Anzeigeleuchte rot zu blinken, befindet sich der Subwoofer im Kopplungszustand bzw. auf der Suche nach dem drahtlosen Signal. Haben Sie den Subwoofer und die Soundbar erfolgreich miteinander gekoppelt, leuchtet die LED-Anzeigeleuchte durchgehend blau. Möchten Sie die Verbindung trennen, halten Sie entweder die Taste [**PAIR**] am Subwoofer oder die Taste  fünf Sekunden lang gedrückt. Die LED-Anzeigeleuchte des Subwoofers beginnt daraufhin wieder rot zu blinken. Drücken Sie nun erneut die sich am Subwoofer befindliche Taste [**PAIR**] oder halten Sie die Taste  an der Soundbar fünf Sekunden lang gedrückt, werden der Subwoofer und die Soundbar wieder miteinander gekoppelt (bzw. die Verbindung wird wiederhergestellt).

Rückseite des Subwoofers



ANSCHLÜSSE UND VERBINDUNGSMÖGLICHKEITEN

USB

1. Schließen Sie einen USB-Datenträger an den sich auf der Rückblende des Produkts befindlichen USB-Anschluss an.
2. Drücken Sie dann wiederholt die Taste  auf der Fernbedienung, um in den USB-Modus zu gelangen.
3. Die Soundbar beginnt daraufhin automatisch mit der Wiedergabe der auf dem angeschlossenen USB-Datenträger gespeicherten MP3-Titel. Sollte die Wiedergabe nicht automatisch beginnen, drücken Sie die Taste  auf der Fernbedienung. Möchten Sie zum vorherigen/nächsten Titel springen, drücken Sie die Tasten  /  auf der Fernbedienung.

FERNBEDIENUNG

Verwenden der Fernbedienung

Setzen Sie die Batterien in die Fernbedienung ein. Richten Sie die Fernbedienung auf den sich hinter der Frontblende verborgenen Fernbedienungssensor. Die Fernbedienung funktioniert bis zu einer Reichweite von acht Metern und innerhalb eines Winkels von ca. 30° (links und rechts) zum Sensor.

Einsetzen der Batterien

1. Öffnen Sie die Abdeckung des Batteriefachs auf der Rückseite der Fernbedienung.
2. Setzen Sie dann unter Beachtung der korrekten Polarität (im Batteriefach mit den Symbolen [+] und [-] angegeben) zwei 1,5-V-Batterien des Typs AAA in das Batteriefach ein.
3. Bringen Sie anschließend die Batteriefachabdeckung wieder an.

Hinweis: Entnehmen Sie bei längerer Nichtbenutzung der Fernbedienung die Batterien. Schwache Batterien können auslaufen und die Fernbedienung irreparabel beschädigen. Die Batterien dürfen keinen hohen Temperaturen (z. B. Sonneneinstrahlung, Feuer usw.) ausgesetzt werden. Verhalten Sie sich umweltgerecht und entsorgen Sie Batterien den gesetzlichen Bestimmungen entsprechend.

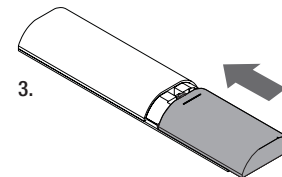
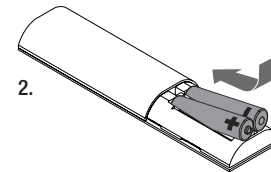
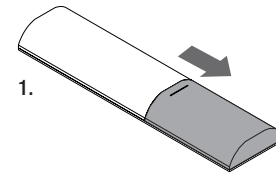

FERNBEDIENUNG

Bedienung

1. Ein-/Ausschalten
2. Stummschaltung
3. Wiedergabe/Pause
4. Lautstärke erhöhen (+)
5. Lautstärke verringern (-)
6. Vorheriger Titel
7. Nächster Titel
8. Wireless Audio
9. Quelle
10. Film
11. Musik
12. Nachrichten

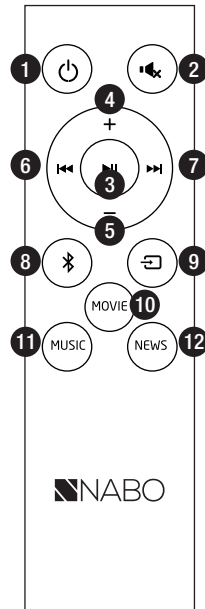

Drücken Sie diese Taste, um das Produkt einzuschalten. Drücken Sie sie erneut, um es in den Standby-Modus zu versetzen.



Drücken Sie diese Taste, um die Tonausgabe vorübergehend zu deaktivieren. Drücken Sie die Taste ein weiteres Mal, um die Tonausgabe wieder zu aktivieren.



- Drücken Sie diese Taste zum Unterbrechen der Wiedergabe. Drücken Sie die Taste erneut, um die Wiedergabe fortzusetzen.
- Halten Sie diese Taste 3 Sek. lang gedrückt, um eine bestehende Wireless Audio-Verbindung zu trennen.



- Drücken Sie die Taste [+], um den Lautstärkepegel zu erhöhen.
- Drücken Sie die Taste [-], um den Lautstärkepegel zu verringern.



- Drücken Sie die Taste [>>], um zum nächsten Titel zu springen.
- Drücken Sie die Taste [<<], um den vorherigen Titel erneut wiederzugeben.



Drücken Sie diese Taste, um den Wireless Audio-Modus zu aktivieren.



Drücken Sie wiederholt diese Taste, um zwischen den Modi: Wireless Audio, LINE Eingang, USB, Optischer Eingang und ARC/CEC (HDMI) umzuschalten.



Drücken Sie diese Taste, um den Eq2-Equalizer-Modus für Filme zu aktivieren.



Drücken Sie diese Taste, um den Eq1-Equalizer-Modus für Musik zu aktivieren.



Drücken Sie diese Taste, um den Eq3-Equalizer-Modus für Nachrichten zu aktivieren.

PROBLEMBEHEBUNG

Versuchen Sie Probleme mit dem Produkt durch Anwendung der nachstehend aufgeführten Maßnahmen zur Behebung stets zunächst einmal selbst zu lösen, bevor Sie sich an den Kundendienst wenden.

Problem	Ursache(n)	Abhilfe
Das Produkt lässt sich nicht einschalten.	<ul style="list-style-type: none">• Das Netzkabel ist nicht bzw. nicht ordnungsgemäß an die Netzsteckdose angeschlossen.	<ul style="list-style-type: none">• Vergewissern Sie sich, dass das Netzkabel ordnungsgemäß angeschlossen ist.
Kein Ton oder Ton ist verzerrt.	<ul style="list-style-type: none">• Die Audiokabel sind nicht ordnungsgemäß angeschlossen.• Der Lautstärkepegel ist auf das niedrigste Niveau eingestellt.• Der Ton ist stummgeschaltet.	<ul style="list-style-type: none">• Schließen Sie die Audiokabel ordnungsgemäß an.• Erhöhen Sie den Lautstärkepegel.• Drücken Sie auf der Fernbedienung die Taste [MUTE], um die Tonausgabe wieder zu aktivieren.• Drücken Sie die Taste [Wiedergabe / Pause].
Die Fernbedienung funktioniert nicht.	<ul style="list-style-type: none">• Es befinden sich keine Batterien in der Fernbedienung.• Die Batterien sind entladen bzw. aufgebraucht.• Sie haben die Fernbedienung nicht auf den Fernbedienungssensor am Produkt ausgerichtet.• Die Fernbedienung befindet sich außerhalb ihrer Reichweite.• Das Produkt ist ausgeschaltet.	<ul style="list-style-type: none">• Setzen Sie zwei 1,5-V-Batterien des Typs AAA ein.• Setzen Sie neue Batterien ein.• Richten Sie die Fernbedienung auf den Fernbedienungssensor am Produkt.• Stellen Sie sicher, dass sich die Fernbedienung in Reichweite befindet.• Schalten Sie das Produkt aus und trennen Sie es von der Stromversorgung. Schalten Sie es anschließend wieder ein.

TECHNISCHE DATEN

Spannungsversorgung	Soundbar	AC 100 – 240 V / 50/60 Hz
	Subwoofer	AC 100 – 240 V / 50/60 Hz
Max. Ausgangsleistung	Soundbar	2x 25 W
	Subwoofer	50 W
Frequenzgang	Soundbar	150 Hz – 20 kHz
	Subwoofer	50 Hz – 160 Hz
Abmessungen & Gewicht	Soundbar (B x H x T)	920 x 63 x 80 mm 2,1 kg
	Subwoofer (B x H x T)	200 x 293 x 230 mm 2,9 kg
Betriebsbedingungen	Temperatur	0 ~ 40 °C
	Relative Luftfeuchtigkeit	5 ~ 90 %
Anschlüsse	HDMI ARC 3,5 mm Klinke Opt In	

KONFORMITÄTSEKTLÄRUNG

Hiermit erklärt die Baytronic Handels GmbH, dass sich das Gerät NABO SBW 250 in Übereinstimmung mit der folgenden Anforderungen befindet: Funkanlagentyp Richtlinie 2014/53/EU und RoHS-Richtlinie 2011/65/EU.



Die vollständige Konformitätserklärung finden Sie unter: www.nabo.at/service/archiv

Importeur / Hersteller

Baytronic Handels GmbH
Harterfeldweg 4, 4481 Asten
office@baytronic.at



DE | Entsorgung Das Symbol der durchgestrichenen Abfalltonne auf Rädern auf dem Produkt oder seiner Verpackung bedeutet, dass das Gerät nicht im Hausmüll entsorgt werden darf, sondern eine separate Entsorgung erfordert. Sie können das Altgerät kostenfrei bei einer geeigneten kommunalen Sammelstelle für Elektro- und Elektronikaltgeräte, z.B. einem Wertstoffhof, abgeben. Die Adressen erhalten Sie von Ihrer Stadt- bzw. Kommunalverwaltung. Alternativ können Sie kleine Elektroaltgeräte mit einer Kantenlänge bis zu 25 cm bei Händlern mit einer Verkaufsfläche für Elektro- und Elektronikgeräte von mind. 400 m² oder Lebensmittelhändlern mit einer Gesamtverkaufsfläche von mind. 800 m², die zumindest mehrmals im Jahr Elektro- und Elektronikgeräte anbieten, unentgeltlich zurückgeben. Größere Altgeräte können beim Neukauf eines Geräts der gleichen Geräteart, das im Wesentlichen die gleichen Funktionen wie das neue Gerät erfüllt, bei einem entsprechenden Händler kostenfrei zurückgegeben werden. Bezüglich der Modalitäten der Rückgabe eines Altgeräts im Fall der Auslieferung des neuen Geräts, wenden Sie sich bitte an Ihren Händler.

Bitte Entnehmen Sie – sofern möglich – vor der Entsorgung des Produkts sämtliche Batterien und Akkus sowie alle Lampen, die zerstörungsfrei entnommen werden können.

Wir weisen darauf hin, dass Sie für die Löschung personenbezogener Daten auf dem zu entsorgenden Gerät selbst verantwortlich sind.



AT | Entsorgung Das Symbol der durchgestrichenen Abfalltonne auf Rädern auf dem Produkt oder seiner Verpackung bedeutet, dass das Gerät nicht im Hausmüll entsorgt werden darf, sondern eine separate Entsorgung erfordert. Sie können das Altgerät kostenfrei bei einer geeigneten kommunalen Sammelstelle für Elektro- und Elektronikaltgeräte, z.B. einem Wertstoffhof, abgeben. Die Adressen erhalten Sie von Ihrer Stadt- bzw. Kommunalverwaltung. Alternativ können Sie Elektroaltgeräte beim Kauf eines neuen Geräts der gleichen Art und mit derselben Funktion bei einem stationären Händler unentgeltlich zurückgeben. Bezüglich der Modalitäten der Rückgabe eines Altgeräts im Fall der Auslieferung des neuen Geräts, wenden Sie sich bitte an Ihren Händler.

Bitte Entnehmen Sie – sofern möglich – vor der Entsorgung des Produkts sämtliche Batterien und Akkus sowie alle Lampen, die zerstörungsfrei entnommen werden können.

Wir weisen darauf hin, dass Sie für die Löschung personenbezogener Daten auf dem zu entsorgenden Gerät selbst verantwortlich sind.

Das Gerät kann Stoffe enthalten, die bei falscher Entsorgung Umwelt und menschliche Gesundheit gefährden können. Das Materialrecycling hilft, Abfall zu reduzieren und Ressourcen zu schonen. Durch die getrennte Sammlung von Altgeräten und deren Recycling tragen Sie zur Vermeidung negativer Auswirkungen auf die Umwelt und die menschliche Gesundheit bei.

Stand 10.2022
Technische Änderungen,
Satz & Druckfehler vorbehalten.



www.nabo.at

Baytronic Handels GmbH

Harterfeldweg 4

4481 Asten

office@baytronic.at



[nabo.electronics](https://www.facebook.com/nabo.electronics)



[nabo.electronics](https://www.instagram.com/nabo.electronics)



[NABO Electronics](https://www.youtube.com/NABOElectronics)