

A	1	2	3	4
B				重要度
C				[B]
D	<p>技术要求</p> <ol style="list-style-type: none"> 1. 颜色要求：封面：黑白印刷 内页：黑白印刷； 批量时要求统一，不能有明显色差， 2. 版面内容：应印刷清晰、规范，不能有印刷缺陷； 图案与文字：双面印刷； 3. 页面印刷：双面印刷； 4. 成型方式：骑马钉； 5. 成品尺寸：A5 (140X210)， 尺寸公差按GB/T 1804-c； 6. 批量生产前须送样确认。 			
借(通)用件登记				
出图审查	标志	处数	更改文件号	签名
日期	设计	梁嘉莉	会签	刘金利
	审核	陈勉环	批准	日期
	工艺		日期	2021-04-21
				封面：80g双胶 内页：80g双胶
				广东奥马冰箱有限公司
				说明书
				CKNAB-U02
				重量 比例 共 1 张 第 1 张 视角符号 
1	2	3	4	



Gebrauchsanleitung

Einbaukühl-Gefrierkombi

KGI 2450



Inhalt

1. Sicherheitshinweise	1
2. Übersicht	12
3. Tür auf der gegenüberliegenden Seite montieren.....	13
4. Aufstellen	15
5. Tägliche Benutzung	19
6. Konformität / Entsorgung	25

Lesen Sie diese Bedienungsanleitung einschließlich der Tipps und Warnungen zu Ihrer eigenen Sicherheit und für die Sicherstellung einer ordnungsgemäßen Gerätebenutzung vor dem Aufbau und der ersten Verwendung des Gerätes sorgfältig durch. Es ist wichtig, dass alle Personen, die dieses Gerät verwenden, mit dessen Gebrauchs- und Sicherheitsfunktionen vertraut sind, um unnötige Fehler und Unfälle zu vermeiden. Bewahren Sie diese Bedienungsanleitung auf und achten Sie darauf, dass sie immer mit dem Gerät zusammen umbewegt oder verkauft wird, damit jede/-r Benutzer/-in zu jeder Zeit über die ordnungsgemäße und sichere Handhabung des Gerätes informiert ist.

Bewahren Sie diese Bedienungsanleitung zum Schutz von Leben und von Sachgegenständen gut auf; der Hersteller haftet nicht für Schäden aufgrund Nichtbeachtung.

Sicherheit von Kindern und schutzbedürftigen Personen

- Dieses Gerät kann von Kindern ab 8 Jahren und Personen mit eingeschränkten physischen, sensorischen oder geistigen Fähigkeiten oder unzureichenden Erfahrungen und Kenntnissen benutzt werden, wenn sie beaufsichtigt werden oder sie in die sichere Benutzung des Gerätes eingewiesen worden sind und die mit der Benutzung verbundenen Gefahren verstehen.
- Kinder im Alter von 3 bis 8 Jahren dürfen Nahrungsmittel/Getränke in das Kühlgerät

legen/stellen und aus diesem herausnehmen.

- Kinder sollten beaufsichtigt werden, um sicherzustellen, dass sie nicht mit dem Gerät spielen.
- Reinigung und Benutzerwartung dürfen nicht von Kindern unter 8 Jahren durchgeführt werden. Kinder ab 8 Jahre sind zu beaufsichtigen.
- Halten Sie alle Verpackungsmaterialien von Kindern fern. Es besteht Erstickungsgefahr.
- Wenn Sie das Gerät entsorgen, dann ziehen Sie den Stecker aus der Steckdose, schneiden Sie das Kabel (so nah wie möglich am Gerät) ab und entfernen Sie die Tür, um zu verhindern, dass spielende Kinder einen Stromschlag erleiden oder im Gerät eingeschlossen werden.
- Wenn Sie durch dieses Gerät, das eine magnetische Türabdichtung besitzt, ein älteres Gerät mit Tür-/Deckelschnappverschluss (Riegel) ersetzen möchten, dann vergessen Sie nicht, den Schnappverschluss vor der Entsorgung des alten Gerätes unbrauchbar zu machen. Hierdurch wird verhindert, dass das Gerät zu einer Todesfalle für Kinder wird.

Allgemeine Sicherheit

 **ACHTUNG!** Blockieren Sie nicht die Lüftungsöffnungen im Gehäuse des Geräts oder der Einbaustruktur und halten Sie sie von Fremdkörpern frei.

 **ACHTUNG!** Verwenden Sie keine anderen als die vom Hersteller empfohlenen mechanischen

Geräte oder Mittel, um den Abtauprozess zu beschleunigen.

 **ACHTUNG!** Beschädigen Sie den Kältemittelkreislauf nicht.

 **ACHTUNG!** Verwenden Sie im Inneren von Kühlgeräten keine anderen elektrischen Geräte (z. B. Eismaschinen), es sei denn, sie wurden vom Hersteller ausdrücklich für diesen Zweck zugelassen.

 **ACHTUNG!** Berühren Sie nicht die Glühbirne, wenn diese für längere Zeit eingeschaltet ist, denn sie könnte sehr heiß sein.¹⁾

 **ACHTUNG!** Vergewissern Sie sich beim Aufstellen des Geräts, dass das Netzkabel weder eingeklemmt noch beschädigt ist.

 **ACHTUNG!** Legen oder hängen Sie keine Mehrfachverteilersteckdosen oder tragbare Netzadapter hinter das Gerät.



- Lagern Sie keine explosiven Objekte wie Aerosoldosen, die brennbare Treibmittel enthalten, in diesem Gerät.
- Das Kältemittel Isobutan (KGI 2450), das im Kältekreislauf des Gerätes enthalten ist, ist ein Erdgas mit hoher Umweltverträglichkeit, das allerdings brennbar ist.
- Stellen Sie während des Transports und Aufstellens des Gerätes sicher, dass keine Komponenten des Kältekreislaufes beschädigt werden.

¹⁾ Wenn eine Beleuchtung im Kühlbereich vorhanden ist.



Sicherheitshinweise



- Meiden Sie offenes Feuer und Zündquellen
- Lüften Sie den Raum gründlich, in dem das Gerät aufgestellt ist.
- Es ist gefährlich, die Spezifikationen dieses Produkts auf irgendeine Art und Weise zu verändern oder zu modifizieren. Ein beschädigtes Netzkabel kann Kurzschluss, Feuer und/oder elektrischen Schock verursachen.
- Dieses Gerät ist für die Benutzung im Haushalt und ähnlichen Anwendungen bestimmt, wie beispielsweise:
 - Mitarbeiter-Küchenbereiche in Geschäften, Büros und anderen Arbeitsumgebungen;
 - Bauernhäuser und Anwendung durch Hotel- und Motलगäste sowie in anderen Wohnumgebungen;
 - Frühstückspensionen.
 - Catering und ähnliche Nicht-Einzelhandelsanwendungen.
-  **ACHTUNG!** Elektrische Komponenten des Produkts (Stecker, Netzkabel, Kompressor, usw.) dürfen nur von einem zertifizierten Kundendienst oder einem/-er qualifizierten Wartungstechniker/-in ersetzt werden.
-  **ACHTUNG!** Die mit dem Gerät mitgelieferte Glühbirne ist eine „Spezialglühbirne“, die nur für dieses Gerät geeignet ist. Diese „Spezialglühbirne“ ist nicht für Haushaltsbeleuchtungen geeignet.¹⁾
- Verwenden Sie keine Verlängerungskabel.

¹⁾ Wenn eine Beleuchtung im Kühlbereich vorhanden ist.



- Stellen Sie sicher, dass der Netzstecker nicht durch die Geräterückseite eingeklemmt oder beschädigt wird. Ein eingeklemmter oder beschädigter Netzstecker kann überhitzen und die Ursache von Brand sein.
- Stellen Sie sicher, dass der Netzstecker des Gerätes leicht zugänglich ist.
- Ziehen Sie nicht am Netzkabel.
- Stecken Sie den Netzstecker in keine Netzsteckdose, die locker ist. Es besteht Stromschlag- und Brandgefahr.
- Das Gerät darf ohne Kühlbereichinnenraumbelichtung nicht betrieben werden.
- Das Gerät ist schwer. Seien Sie beim Umstellen des Gerätes vorsichtig.
- Nehmen Sie mit nassen/feuchten Händen weder Gegenstände aus dem Gefrierbereich heraus noch fassen Sie diese an. Gefahr von Schürfwunden oder Verletzungen durch Frost.
- Das Gerät muss vor anhaltender direkter Sonneneinstrahlung geschützt werden.

Tägliche Benutzung

- Halten Sie die Kunststoffteile im Gerät von Hitze fern.
- Stellen Sie Lebensmittel nicht direkt an die Rückwand.
- Einmal aufgetaute Nahrungsmittel dürfen nicht erneut eingefroren werden.¹⁾

¹⁾ Wenn ein Gefrierbereich vorhanden ist:



- Bewahren Sie vorverpacktes Tiefkühlgut gemäß den Herstellerangaben auf.³⁾
- Die Aufbewahrungsempfehlungen für das Produkt sollten genau eingehalten werden. Schlagen Sie hierfür in den entsprechenden Anleitungen nach.
- Stellen/Legen Sie keine kohlenensäurehaltigen Getränke in den Gefrierbereich, weil diese innerhalb ihrer Verpackung Druck aufbauen, der zur Explosion führen kann, wodurch das Gerät beschädigt werden kann.³⁾
- Stieleis kann Verletzungen durch Frost verursachen, wenn es direkt aus dem Gerät heraus verzehrt wird.¹⁾
- Bitte folgen Sie den nachfolgenden Anleitungen, um einer Verschmutzung der Nahrungsmittel vorzubeugen:
 - Durch eine für längere Zeit geöffnete Kühlbereich-/Gefrierbereichtür kann die Temperatur in den Fächern des Geräts merklich ansteigen.
 - Reinigen Sie regelmäßig alle Oberflächen, die in Kontakt mit Nahrungsmitteln und dem Abtawasserablaufsystem kommen.
 - Reinigen Sie den Wassertank, wenn er für mehr als 48 Stunden nicht benutzt wurde. Spülen Sie das an eine Wasserversorgung angeschlossene Wassersystem durch, wenn es für mehr als 5 Tage kein Wasser gezogen hat.
- Bewahren Sie im Kühlbereich rohes Fleisch und Fisch in geeigneten Behältern auf, sodass sie nicht auf andere Nahrungsmittel tropfen oder mit anderen

¹⁾ Wenn eine Aufbewahrungsfach für frische Lebensmittel vorhanden ist:



Nahrungsmitteln in Kontakt kommen können.

- Zwei-Sterne-Gefrierfächer (wenn im Gerät vorhanden) sind geeignet, um Gefriergut aufzubewahren, Eiscreme aufzubewahren oder herzustellen und Eiswürfel herzustellen.
- Ein-, Zwei- und Drei-Sterne-Gefrierfächer (wenn im Gerät vorhanden) sind nicht für das Einfrieren frischer Nahrungsmittel geeignet.
- Wenn das Gerät für einen längeren Zeitraum nicht benutzt wird, dann schalten Sie es aus. Tauen Sie es anschließend ab und reinigen Sie es. Trocknen Sie es und lassen Sie die Kühlgerätetür(en) etwas geöffnet, um einer Schimmelbildung im Gerät vorzubeugen.

Reinigung und Pflege

- Schalten Sie das Gerät aus und ziehen Sie den Netzstecker aus der Netzsteckdose, bevor Sie mit der Reinigung beginnen.
- Reinigen Sie das Gerät nicht mit Metallgegenständen.
- Verwenden Sie keine spitzen Gegenstände, um Eis vom Gerät zu entfernen. Verwenden Sie einen Eiskratzer aus Kunststoff.¹⁾
- Überprüfen Sie regelmäßig das Abtauwasserablaufloch im Kühlschrankschrank auf Abtauwasser. Reinigen Sie bei Bedarf das Abtauwasserablaufloch.

¹⁾ Wenn ein Gefrierbereich vorhanden ist:

Wenn das Abtauwasserablaufloch verstopft ist, dann sammelt sich das Wasser am Boden des Gerätes an.¹⁾

Aufstellen

Wichtig! Folgen Sie für den elektrischen Anschluss gewissenhaft den Anleitungen der betreffenden Abschnitte.

- Packen Sie das Gerät aus und überprüfen Sie es auf mögliche Beschädigungen. Schließen Sie das Gerät nicht an, falls es beschädigt ist. Wenden Sie sich bei Beschädigungen umgehend an das Geschäft, in dem Sie das Gerät gekauft haben. Bewahren Sie für diesen Fall die Verpackung auf.
- Es wird empfohlen, mindestens vier Stunden zu warten, bevor Sie das Gerät an die Stromversorgung anschließen, damit das Öl zurück in den Kompressor fließen kann.
- Sorgen Sie um das Gerät herum für eine ausreichende Luftzirkulation, um Überhitzung zu vermeiden. Im Hinblick auf eine adäquate Luftzirkulation befolgen Sie bitte die entsprechenden Anleitungen bezüglich des Aufstellens.
- Richten Sie, sofern dies möglich ist, die Abstandshalter des Produkts gegen eine Wand, damit warme Komponente (Kompressor, Kondensator) nicht gegen die Wand drücken oder mit ihr in Kontakt kommen, um einer möglichen Brandgefahr vorbeugen.
- Stellen Sie das Gerät nicht in der Nähe von Heizkörpern oder Kochgeräten auf.

¹⁾ Wenn eine Aufbewahrungsfach für frische Lebensmittel vorhanden ist:

- Sorgen Sie dafür, dass der Netzstecker nach dem Aufstellen des Gerätes leicht zugänglich ist.

Service

- Elektrische Arbeiten im Rahmen von Serviceleistungen am Gerät dürfen nur von einer qualifizierten Elektrofachkraft oder kompetenten Personen durchgeführt werden.
- Dieses Produkt darf nur durch einen autorisierten Kundendienst unter Verwendung von Originalersatzteilen gewartet werden.

Energie sparen

- Stellen Sie keine heißen Nahrungsmittel in das Gerät;
- Stellen/Legen Sie Nahrungsmittel nicht dicht beieinander in das Gerät, weil dadurch die Luftzirkulation beeinträchtigt wird;
- Vergewissern Sie sich, dass keine Nahrungsmittel die Kühlbereichrückseite berühren.
- Öffnen Sie bei einem Stromausfalls nicht die Tür(en);
- Öffnen Sie die Tür(en) nicht zu oft;
- Lassen Sie die Tür(en) nicht zu lange geöffnet;
- Stellen Sie den Temperaturregler auf keine übermäßig kalten Temperaturen ein;
- Alle Zubehörteile wie beispielsweise Schubladen oder Ablagefächer sollten für einen möglichst niedrigen Energieverbrauch an der ab Werk eingesetzten Stelle verbleiben.

Umweltschutz

-  Dieses Gerät enthält weder im Kältekreislauf noch in den Dämmmaterialien Gase, die die Ozonschicht

schädigen. Das Gerät darf nicht über den normalen Hausmüll entsorgt werden. Der Schaumisolierung enthält brennbare Gase: Das Gerät muss gemäß den Vorschriften für das Gerät entsorgt werden. Informationen hierüber erhalten Sie von Ihrer Behörde vor Ort. Vermeiden Sie Beschädigungen des Kälteaggregats – besonders des Wärmetauschers. Die Materialien, die für dieses Gerät verwendet und mit dem Symbol  gekennzeichneten sind, sind recycelbar.



Dieses Symbol auf dem Produkt oder der Verpackung weist darauf hin, dass Sie das Produkt nicht über den Hausmüll entsorgen dürfen. Anstelle dessen sollten Sie es für die ordnungsgemäße Entsorgung zu einer Sammelstelle für Elektro- und Elektronikgeräte bringen. Durch die ordnungsgemäße Entsorgung des Produkts helfen Sie, möglichen negativen Folgen für Mensch und Umwelt entgegenzuwirken, die durch eine unsachgemäße Entsorgung des Gerätes entstehen könnten. Wenden Sie sich bitte für weitere Informationen zum Recycling dieses Produkts an Ihre Behörde vor Ort, das örtliche Entsorgungsunternehmen oder das Geschäft, in dem Sie das Produkt erworben haben.

Verpackungsmaterialien

Die mit diesem Symbol gekennzeichneten Materialien sind recycelbar.

Entsorgen Sie die Verpackungen in einem geeigneten Sammelcontainer, um sie zu recyceln.

Entsorgung des Gerätes

1. Ziehen Sie den Netzstecker aus der Netzsteckdose.
2. Schneiden Sie das Netzkabel ab und entsorgen Sie

es.



 **ACHTUNG!** Bitte achten Sie während der Benutzung, Reinigung und Entsorgung des Geräts auf Symbole wie beispielsweise die links stehend gezeigten gelben oder orangefarbenen Symbole, die auf der Geräterückseite (Rückwand oder Kompressor) angebracht sind. Das sind Symbole, die vor dem Risiko eines Brandes warnen. In den Kältemittelrohren und im Kompressor befinden sich entflammbare Materialien.

Bitte halten Sie während der Benutzung, Reinigung und Entsorgung Feuerquellen fern.

Übersicht

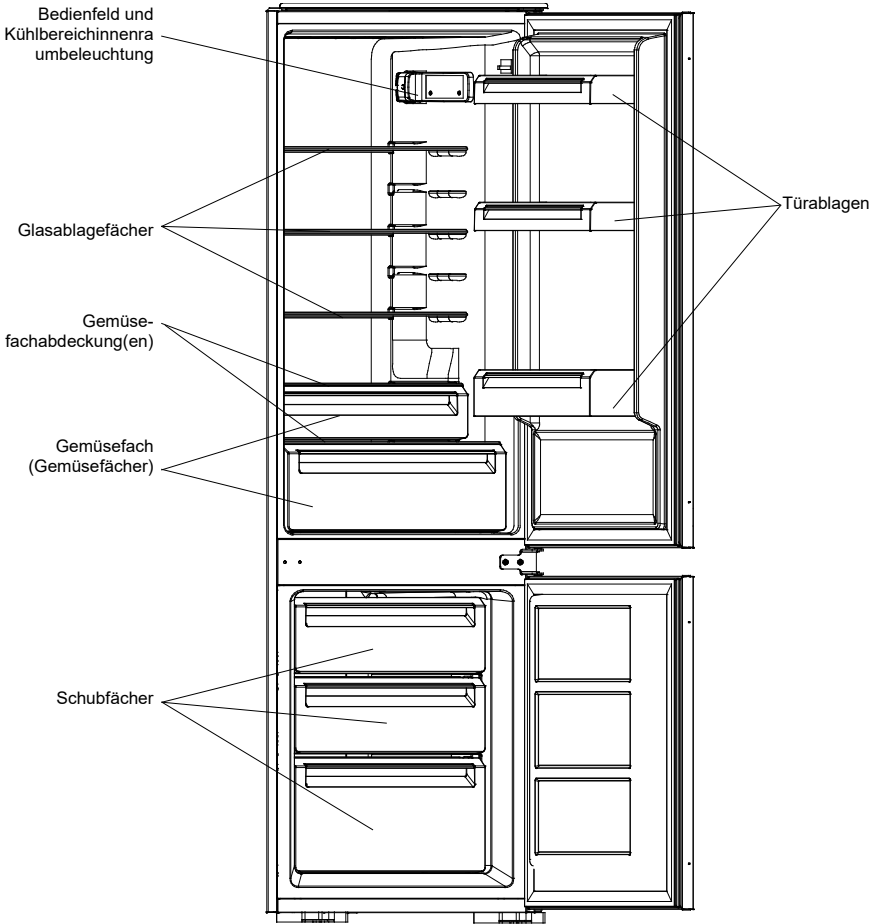

Hinweis: Die oberstehende Abbildung dient nur der Veranschaulichung. Ihr Gerät kann hiervon u.U. abweichen.

Tür auf der gegenüberliegenden Seite montieren

Benötigtes Werkzeug: Kreuzschlitzschraubendreher, Schlitzschraubendreher, Sechskantschlüssel.

- Vergewissern Sie sich, dass das Gerät vom Stromnetz getrennt und leer ist.
- Sie müssen das Gerät nach hinten ankippen, um die Kühlschranktür abnehmen zu können. Lehnen Sie das Gerät gegen einen stabilen Gegenstand, damit es während des Seitenwechsels der Tür nicht wegrutschen kann.
- Heben Sie alle abgebauten Teile gut auf, weil Sie diese für die Wiedermontage der Tür benötigen.
- Legen Sie das Gerät nicht flach auf den Boden, weil hierdurch das Kältesystem beschädigt werden kann.
- Es ist ratsam, dass die Gerätmontage von 2 Personen durchgeführt wird.

1. Schrauben Sie das obere Scharnier ab. Heben Sie dann die obere Tür an. Legen Sie die Tür auf eine gepolsterte Oberfläche, um Kratzer zu vermeiden.

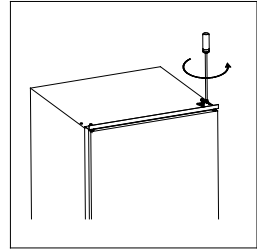

2. Schrauben Sie das mittlere Scharnier ab und heben Sie dann die untere Tür an. Legen Sie die Tür auf eine gepolsterte Oberfläche, um Kratzer zu vermeiden.

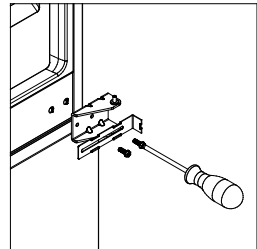

3. Entfernen Sie den Bolzen des unteren Scharniers auf der rechten Seite und montieren Sie ihn auf der linken Seite.

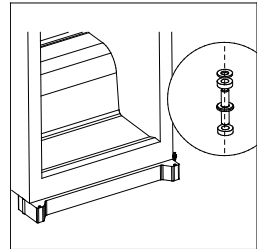

4. Entfernen Sie den mittleren Montagewinkel auf der linken Seite und montieren Sie ihn auf der rechten Seite. Bringen Sie anschließend die untere Tür wieder an.

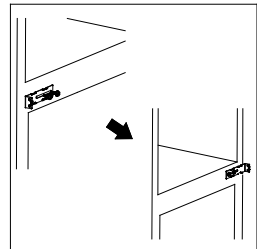

Tür auf der gegenüberliegenden Seite montieren

5. Entfernen Sie die Türdichtung der Kühl-Gefrierkombination. Drehen Sie die Dichtung um 180° und bringen Sie sie wieder an.

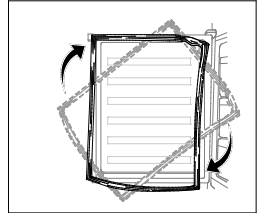

6. Montieren Sie das mittlere Scharnier auf der linken Seite. Vergewissern Sie sich vor dem endgültigen Festziehen des mittleren Scharniers, dass die untere Tür horizontal und vertikal so ausgerichtet ist, dass die Dichtungen an allen Seiten vollständig abdichten.

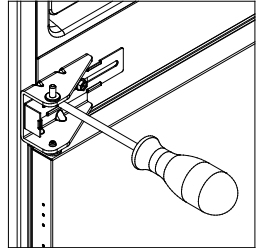

7. Schrauben Sie den oberen Gewindebolzen von der oberen Scharnierplatte ab. Drehen Sie die Scharnierplatte um und schrauben Sie anschließend den oberen Scharnierbolzen an der oberen Scharnierplatte fest.

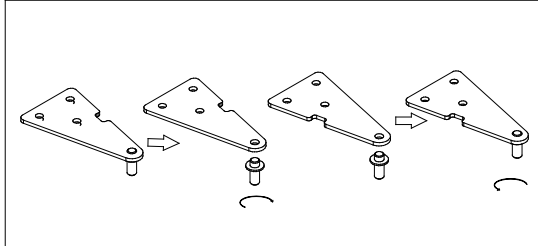

8. Bringen Sie die obere Tür an und montieren Sie danach das obere Scharnier auf der linken Seite. Vergewissern Sie sich vor dem endgültigen Festziehen des oberen Scharniers, dass die obere Tür horizontal und vertikal so ausgerichtet ist, dass die Dichtungen an allen Seiten vollständig abdichten. Benutzen Sie bei Bedarf zum fest anziehen des Scharniers einen Schraubenschlüssel.

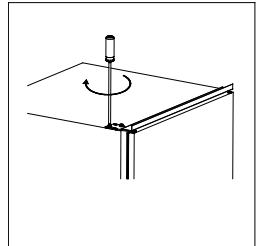

Aufstellen

Montagesätze



4 x Führung



4 x Abdeckung Führung

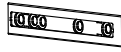

4 x Gleiter



4 x Gleiterabdeckung



27 x Schraube kurz



2 x Schraube lang



1 x Gummidichtung

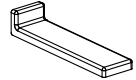

2 x Abdeckung mittlerer Montagewinkel

Installieren des Geräts

1. Vergewissern Sie sich, dass genug Freiraum für die Geräteabmessung und die benötigten Luftzirkulationsfreiräume zur Verfügung steht.

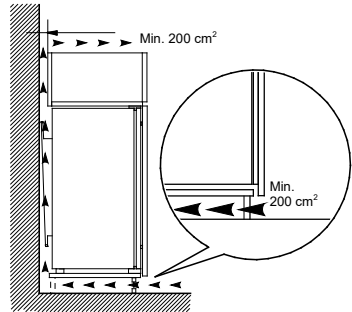
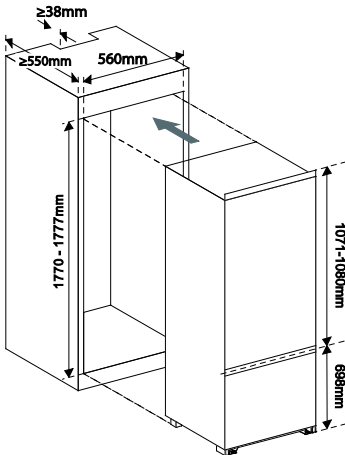

2. Drücken Sie das Gerät langsam und vorsichtig in das Einbaugehäuse. Vergewissern Sie sich, dass sich die Öffnungsseite so nah wie möglich an der Einbaugehäusewand befindet.

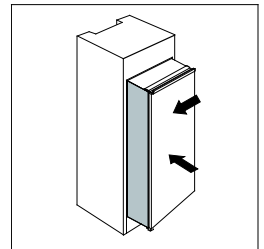

Aufstellen

- Schrauben Sie mit Hilfe der kurzen Schrauben die Führung an den Montagelöchern auf der Seite der Gerätetür an. Setzen Sie die Gleiter in der Führung ein. Öffnen und schließen Sie die Gerätetür und die Holztür vollständig, um zu überprüfen, ob die Holztür leichtgängig und vollständig geschlossen werden kann.

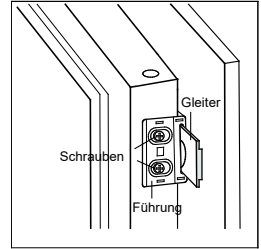

- Öffnen Sie die Gerätetür und die Holztür zusammen und markieren Sie die Position des Gleiters, in der er in allen Winkeln während des Öffnens und Schließens der Tür ohne zu hängen laufen kann. Nehmen Sie den Gleiter aus der Führung und befestigen Sie ihn mit Hilfe von zwei kurzen Schrauben an der Holztür. Befestigen Sie nun die Gleiterabdeckung auf dem Gleiter.
- Schrauben Sie die Führung von der Gerätetür ab.
- Wiederholen Sie die Schritte 2 bis 5, um die anderen drei Gleiter und Gleiterabdeckungen zu montieren.

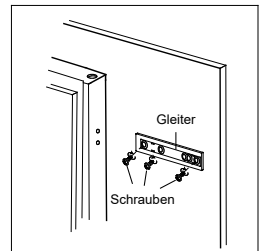

- Befestigen Sie die Führungen an den Gleitern und schrauben Sie sie mit kurzen Schrauben fest. Setzen Sie anschließend die Abdeckung für die Führung auf die Führungen.

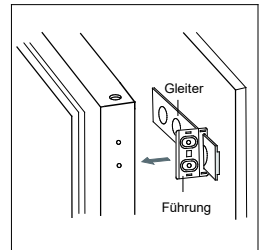

- Überprüfen Sie erneut, ob die Tür vollständig schließt, das Gerät ordnungsgemäß abgedichtet wird und sich die Tür leichtgängig bewegen lässt. Wenn dies nicht der Fall sein sollte, dann korrigieren Sie die Gleiter/Führung-Einheit(en). Befestigen Sie anschließend die unteren Montagewinkel mit Hilfe der 2 langen Schrauben am Holzeinbaugeschäube.

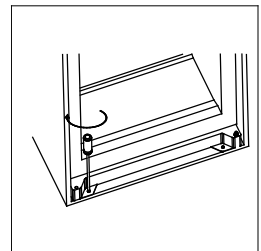

Aufstellen

9. Befestigen Sie die oberen Montagewinkel mit Hilfe von kurzen Schrauben am Holzeinbauehäuse.

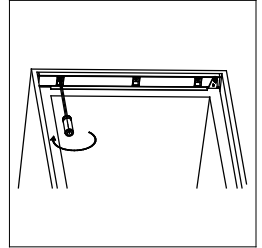

10. Bringen Sie die Gummiabdichtung auf der Türöffnungsseite am Zwischenraum zwischen Gerät und Holzeinbauehäuse an.

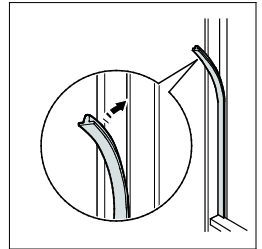

11. Befestigen Sie die beiden mittleren Montagewinkel mit Hilfe von kurzen Schrauben am Holzeinbauehäuse. Bringen Sie nun die Abdeckungen für die mittleren Montagewinkel am linken und rechten Montagewinkel an.

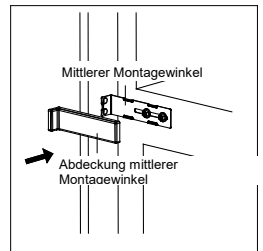
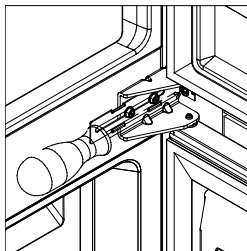

Aufstellen

Aufstellort

Stellen Sie das Gerät an einem Ort auf, an dem die Umgebungstemperatur der Klimaklassenangabe auf dem Typenschild des Gerätes entspricht:

Für Kühlgeräte mit Klimaklasse:

- Kaltgemäßigt: Dieses Kühlgerät ist für den Betrieb in einem Umgebungstemperaturbereich von 10 °C bis 32 °C (SN) vorgesehen;
- Kühlgemäßigt: Dieses Kühlgerät ist für den Betrieb in einem Umgebungstemperaturbereich von 16 °C bis 32 °C (N) vorgesehen;
- Subtropisch: Dieses Kühlgerät ist für den Betrieb in einem Umgebungstemperaturbereich von 16 °C bis 38 °C (ST) vorgesehen;
- Tropisch: Dieses Kühlgerät ist für den Betrieb in einem Umgebungstemperaturbereich von 16 °C bis 43 °C (T) vorgesehen.

Aufstellort

Das Gerät sollte ausreichend fern von Hitzequellen wie Radiatoren, Boilern, direkter Sonneneinstrahlung usw. aufgestellt werden.



Achtung! Es muss jederzeit möglich sein, das Gerät vom Stromnetz zu trennen. Aus diesem Grund muss nach dem Aufstellen der Netzstecker einfach zu erreichen sein.

Elektrischer Anschluss

Vergewissern Sie sich vor dem Anschluss des Geräts, dass die Stromversorgung in Ihrem Haushalt mit den Spannungs- und Frequenzangaben auf dem Typenschild des Geräts übereinstimmt. Das Gerät muss geerdet werden. Aus diesem Grund verfügt der Gerätenetzstecker über einen entsprechenden Kontakt. Wenn die Steckdose in Ihrem Haushalt nicht geerdet ist, dann schließen Sie das Gerät gemäß geltenden Vorschriften an einer separaten Erdleitung an. Wenden Sie sich hierfür an eine qualifizierte Elektrofachkraft.

Der Hersteller übernimmt keine Haftung, wenn obenstehend genannte Sicherheitsmaßnahmen nicht eingehalten wurden.

Dieses Gerät erfüllt die Anforderungen der EWG- Richtlinien.

Tägliche Benutzung

Erstinbetriebnahme

Innenreinigung

Reinigen Sie vor der erstmaligen Benutzung das Geräteinnere sowie alle Zubehörteile mit lauwarmem Wasser und einer neutralen Seife, um den typischen Geruch eines neuen Gerätes zu beseitigen. Trocken Sie das Geräteinnere anschließend vollständig.

Wichtig! Verwenden Sie keine Reinigungsmittel oder Scheuerpulver, weil diese die Oberfläche beschädigen würden.

Bedienfeld

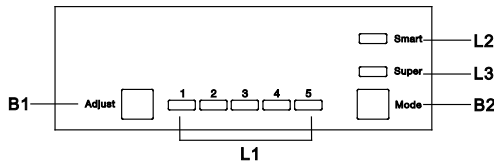

Tasten

B1 – Drücken Sie diese Taste, um die Kühlstufe des Kühlfaches in der Reihenfolge 1, 2, 3, 4 und 5 zyklisch einzustellen.

B2 – Drücken Sie diese Taste, um einen der Modi Smart, Super oder Benutzerdefiniert einzustellen.

Anzeige-LEDs

L1 – Anzeige der eingestellten Kühlstufe des Kühlfaches.

L2 – Leuchtet, wenn der Smart-Modus ausgewählt ist.

L3 – Leuchtet, wenn der Super-Modus ausgewählt ist.

Bedienung

Temperatureinstellung

Drücken Sie die Mode-Taste (**B2**), um den Modus für die benutzerdefinierte Einstellung auszuwählen.

Drücken Sie die Adjust-Taste (**B1**), um die Kühlstufe des Kühlfaches einzustellen. Eine niedrigere Einstellung bedeutet dabei eine tiefere Temperatur. Die Temperatur des Gefrierfaches wird automatisch auf ca. -18 °C geregelt.

Intelligenter Modus

Drücken Sie die Mode-Taste (**B2**), um den Smart-Modus auszuwählen.

Das Gerät regelt die Kühltemperatur entsprechend der Geräteumgebungstemperatur automatisch.

Supermodus

Drücken Sie die Mode-Taste (**B2**), um den Super-Modus auszuwählen.

Das Gerät regelt die Gefrierfachtemperatur auf die tiefst mögliche Temperatur. Nach 54 Stunden wird die Standardgefrierfachtemperatur automatisch wiederhergestellt.

Ausschalten des Geräts

Halten Sie die Adjust-Taste (**B1**) 5 Sekunden lang gedrückt, um das Gerät auszuschalten. Drücken Sie diese Taste erneut 5 Sekunden lang, um es wieder einzuschalten.

Tür-offen-Alarm

Der Alarm ertönt, wenn die Kühlschranktür länger als 90 s geöffnet ist und verstummt erst dann wieder, wenn die Kühlschranktür wieder geschlossen ist.

Tägliche Benutzung

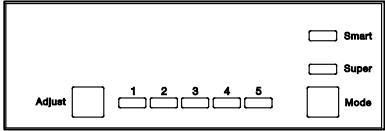
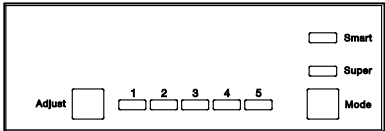
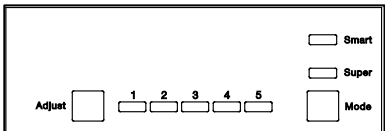
Empfohlene Temperatureinstellung		
Umgebungstemperatur	Gefrierbereich	Kühlbereich
Sommer	/	 <p>Stellen Sie eine Kühlstufe zwischen 2 – 4 ein</p>
Sommer	/	 <p>Stellen Sie die Kühlstufe 4 ein</p>
Winter	/	 <p>Stellen Sie eine Kühlstufe zwischen 4 – 6 ein</p>

Einflüsse auf die Aufbewahrung von Nahrungsmitteln

- Unter den empfohlenen Einstellungen beträgt die maximale Aufbewahrungszeit im Kühlbereich nicht mehr als 3 Tage.
- Unter den empfohlenen Einstellungen beträgt die maximale Aufbewahrungszeit im Gefrierbereich nicht mehr als 1 Monat.
- Die maximale Aufbewahrungszeit kann sich unter anderen Einstellungen u. U. verkürzen.

Tägliche Benutzung

Legen/Stellen Sie die verschiedenen Nahrungsmittel gemäß der nachstehenden Tabelle in die jeweiligen Gefrierfächer.

Kühlbereich	Art der Nahrungsmittel
Tür oder Türablagen des Kühlbereichs	<ul style="list-style-type: none"> Nahrungsmittel mit natürlichen Konservierungsstoffen wie beispielsweise Marmeladen, Säfte, Getränke und Gewürze. Bewahren Sie hier keine verderblichen Lebensmittel auf.
Gemüsefach (Salatschublade)	<ul style="list-style-type: none"> Obst, Kräuter und Gemüse sollten getrennt im Gemüsefach aufbewahrt werden. Bewahren Sie im Kühlschrank keine Bananen, Zwiebeln, Kartoffeln oder Knoblauch auf.
Mittleres Ablagefach Kühlbereich	<ul style="list-style-type: none"> Milchprodukte, Eier
Oberes Ablagefach Kühlbereich	<ul style="list-style-type: none"> Nahrungsmittel, die nicht zubereitet werden müssen wie beispielsweise Fertiggerichte, Wurstwaren und Essensreste.
Gefrierschublade(n)/-ablage	<ul style="list-style-type: none"> Nahrungsmittel für längerfristige Aufbewahrung. Untere Gefrierschublade(n)/-Ablage für rohes Fleisch, Geflügel, Fisch. Mittlere Gefrierschublade/-fach für Tiefkühlgemüse, Pommes Frites. Obere Gefrierschublade/-fach für Eiscreme, gefrorenes Obst, gefrorene Backwaren.

Einfrieren frischer Nahrungsmittel

- Der Gefrierbereich ist für das Einfrieren frischer Lebensmittel und für die langfristige Aufbewahrung gefrorener und tiefgefrorener Nahrungsmittel geeignet.
- Legen/Stellen Sie die einzufrierenden frischen Nahrungsmittel in den Gefrierbereich.
- Auf dem Typenschild finden Sie Angaben zu der maximalen Menge, die innerhalb von 24 Stunden eingefroren werden kann.
- Der Gefriervorgang dauert 24 Stunden: Stellen/Legen Sie während dieser Zeit keine weiteren Nahrungsmittel zum Einfrieren in den Gefrierbereich.

Aufbewahren gefrorener Nahrungsmittel

Lassen Sie das Gerät bei Erstinbetriebnahme oder nachdem das Gerät längere Zeit nicht benutzt wurde, mind. 2 h bei hoher Kühlstufe laufen, bevor Sie Nahrungsmittel in die Fächer/auf die Ablagen legen/stellen.

Wichtig! Für den Fall, dass Lebensmittel unerwartet auftauen, z. B. während eines Stromausfalls, der länger als der im Abschnitt Technische Daten unter „Anstiegszeit“ angegebene Zeitwert andauert, müssen die aufgetauten Lebensmittel umgehend verbraucht oder verarbeitet und erneut eingefroren (nach der Verarbeitung) werden.

Auftauen

Tiefgekühlte oder gefrorene Nahrungsmittel können je nach der für das Auftauen zur Verfügung stehenden Zeit vor ihrer Verwendung entweder im Kühlbereich oder bei Raumtemperatur aufgetaut werden.

Kleinere Nahrungsmittel können u. U. auch direkt im gefrorenen Zustand gegart werden. Dabei verlängert sich die nötige Garzeit entsprechend.

Tägliche Benutzung

Eiswürfel

Dieses Gerät kann mit einer oder mehreren Eiswürfelschalen zur Herstellung von Eiswürfeln ausgestattet sein.

Zubehör

Bewegbare Ablagen

Die Seitenwände der Kühl-Gefrierkombi sind mit verschiedenen Schienen versehen, sodass Sie die Ablagen Ihrem Wunsch entsprechend einsetzen können.

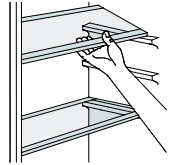

Einsetzen der Türfächer

Um die Aufbewahrung von Lebensmittelverpackungen unterschiedlicher Größe zu ermöglichen, können die Türfächer entfernt werden. Gehen Sie hierfür folgendermaßen vor: Ziehen Sie das Türfach solange langsam in die durch die Pfeile angezeigte Richtung, bis Sie es herausnehmen können.

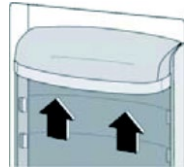

Hilfreiche Tipps und Hinweise

Nachfolgend finden Sie einige wichtige Tipps, um den Gefriervorgang optimal ablaufen zu lassen:

- Die maximale Nahrungsmittelmenge, die innerhalb von 24 Stunden eingefroren werden kann, ist auf dem Typenschild angegeben.
- Der Gefriervorgang dauert 24 Stunden. Während des Gefriervorgangs sollten keine weiteren Nahrungsmittel hinzugegestellt/-gelegt werden.
- Frieren Sie nur hochwertige, frische und gut gesäuberte Nahrungsmittel ein.
- Portionieren Sie Nahrungsmittel in kleineren Mengen, damit diese schnell und vollständig gefrieren und Sie diese in der jeweils gewünschten Menge wieder auftauen können.
- Wickeln Sie die Nahrungsmittel in Aluminium- oder Plastikfolie ein und stellen Sie sicher, dass die Verpackung luftdicht verschlossen ist;
- Achten Sie darauf, dass frische, ungefrorene Nahrungsmittel nicht mit den Nahrungsmitteln in Berührung kommen, die bereits gefroren sind, um einen Temperaturanstieg bei den bereits gefrorenen Nahrungsmitteln zu vermeiden.
- Magere Nahrungsmittel lassen sich besser und länger aufbewahren als fetthaltige. Salz reduziert die Aufbewahrungsdauer von Nahrungsmitteln;
- Fruchteis, das direkt nach der Entnahme aus dem Gefrierbereich verbraucht wird, kann u. U. Verletzungen auf der Haut durch Frost verursachen.
- Wir empfehlen, auf jeder Packung das Einfrierdatum zu vermerken, weil es Ihnen ermöglicht, das gewünschte Nahrungsmittel direkt herausnehmen zu können, denn bereits beim Herausnehmen besteht die Gefahr von Verletzungen der Haut durch Frost.
- Wir empfehlen, auf jeder Packung das Einfrierdatum zu vermerken, weil es Ihnen dadurch möglich wird, die max. Aufbewahrungsdauer zu wahren.

Tipps für die Aufbewahrung gefrorener Nahrungsmittel

Für eine optimale Funktion des Gerätes sollten Sie:

- Sich vergewissern, dass die durch den Handel eingefrorenen Nahrungsmittel durch den Einzelhändler ordnungsgemäß aufbewahrt wurden;
- Sicherstellen, dass Sie die tiefgekühlten Nahrungsmittel so schnell wie möglich zu Hause in den/das Gefrierschrank/-fach legen/stellen können.
- Öffnen Sie die Tür nicht zu oft und nicht länger als wirklich notwendig.
- Einmal aufgetaut verderben Lebensmittel sehr schnell und können nicht wieder eingefroren werden.
- Überschreiten Sie nicht die durch den Nahrungsmittelhersteller angegebene Aufbewahrungsdauer.

Tipps zum Kühlen frischer Nahrungsmittel

Um das beste Ergebnis zu erzielen:

- Stellen/Legen Sie keine warmen Nahrungsmittel oder dampfende Flüssigkeiten in den Kühlschrank.
- Decken Sie Nahrungsmittel ab oder wickeln Sie sie ein, besonders wenn diese ein starkes Aroma besitzen.
- Wickeln Sie Fleisch (alle Sorten) in Polyethylenfolie ein und bewahren Sie es auf der Glasablage über dem Gemüsefach auf.
- Bewahren Sie es so verpackt aus Sicherheitsgründen maximal ein oder zwei Tage auf.
- Gegarte Nahrungsmittel, kalte Gerichte usw. sollten Sie abdecken und auf ein Ablageregal legen.
- Früchte und Gemüse sollten Sie gründlich reinigen und in die mitgelieferten Spezialaufbewahrungsschubladen

Tägliche Benutzung

legen.

- Butter und Käse legen Sie am besten in luftdichte Behälter, wickeln sie in Aluminiumfolie ein oder legen sie in Polyethylenbeutel, um diese Nahrungsmittel so wenig Luft wie möglich auszusetzen.
- Milchflaschen sollten Sie mit einem Deckel verschlossen in den Türfächern aufbewahren.
- Bananen, Kartoffeln, Zwiebeln und Knoblauch dürfen, wenn sie nicht verpackt sind, nicht im Kühlschrank aufbewahrt werden.

Reinigen

Aus hygienischen Gründen sollte das Geräteinnere sowie dessen Zubehörteile regelmäßig gereinigt werden.



Achtung! Das Gerät darf während der Reinigung nicht am Stromnetz angeschlossen sein. Es besteht Stromschlaggefahr! Schalten Sie das Gerät vor der Reinigung aus und ziehen Sie den Netzstecker aus der Netzsteckdose oder öffnen Sie den Leistungsschutzschalter bzw. unterbrechen Sie die Sicherung. Reinigen Sie das Gerät niemals mit einem Dampfreiniger. In den elektrischen Komponenten könnte sich Feuchtigkeit absetzen. Stromschlaggefahr! Heiße Dämpfe können die Kunststoffteile beschädigen. Das Gerät muss trocken sein, bevor Sie es erneut in Betrieb nehmen.

Wichtig! Ätherische Öle und organische Lösungsmittel wie beispielsweise Zitronensaft, der Saft in Orangenschalen, Buttersäure oder Essigsäure enthaltende Reiniger können die Kunststoffteile angreifen.

- Achten Sie darauf, dass solche Substanzen nicht mit Teilen des Gerätes in Kontakt kommen.
- Verwenden Sie keine Scheuermittel
- Nehmen Sie die Nahrungsmittel aus dem Gefrierbereich. Bewahren Sie sie gut abgedeckt an einem kühlen Ort auf.
- Schalten Sie das Gerät aus und ziehen Sie den Netzstecker aus der Netzsteckdose oder öffnen Sie den Leistungsschutzschalter bzw. unterbrechen Sie die Sicherung.
- Reinigen Sie das Gerät und sein Innenraumzubehör mit einem Tuch und lauwarmem Wasser. Wischen Sie es nach der Reinigung mit frischem Wasser aus und danach trocken.
- Wenn das Gerät vollständig getrocknet ist, dann können Sie das Gerät wieder in Betrieb nehmen.

Reinigen des Abtauwasserablaufloches

Reinigen Sie regelmäßig das sich im Gefrierbereich hinten befindliche Abtauwasserablaufloch, um einem Hineinlaufen des Abtauwassers in den Kühlbereich vorzubeugen. Reinigen Sie es mit Hilfe eines Reinigungswerkzeugs wie in rechts stehender Abbildung gezeigt.

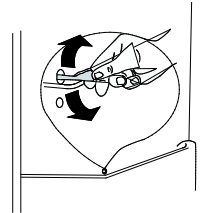

Ersetzen der Kühlbereichinnenraumbeleuchtung

Die Kühlbereichinnenraumbeleuchtung ist ein LED-Lampe. Setzen Sie sich für die Ersetzung der Kühlbereichinnenraumbeleuchtung mit einem/-er qualifizierten Techniker/-in in Verbindung.

Abtauen des Gefrierbereichs

Mit der Zeit bildet sich in den Fächern des Gefrierbereichs eine Eisschicht. Dieses sollte entfernt werden. Verwenden Sie niemals spitze Metallgegenstände, um Eis vom Verdampfer abzukratzen, weil er dadurch beschädigt werden könnte.

Wenn die Eisschicht an der Innenverkleidung zu stark geworden ist, dann sollten Sie das vollständige Abtauen des Gerätes wie nachstehend beschrieben durchführen:

- Ziehen Sie den Netzstecker aus der Netzsteckdose;
- Nehmen Sie alle in dem Gerät aufbewahrten Nahrungsmittel heraus, wickeln Sie diese in einigen Lagen Zeitungspapier ein und bewahren Sie sie an einem kühlen Ort auf;
- Lassen Sie die Tür geöffnet und stellen Sie ein Auffanggefäß unter das Gerät, um das Abtauwasser aufzufangen.
- Wischen Sie den Geräteinnenraum nach dem Abtauen vollständig trocken;
- Stecken Sie den Netzstecker wieder in die Netzsteckdose und nehmen Sie das Gerät wieder in Betrieb.

Tägliche Benutzung

Problembeseitigung



Achtung! Trennen Sie das Gerät vom Stromnetz, bevor Sie einen Fehler beheben. Nur qualifizierte Elektrofachkräfte dürfen Fehler beheben, die nicht in dieser Bedienungsanleitung aufgeführt sind.

Wichtig! Geräusche während des normalen Betriebs (Kompressor, Kältemittelzirkulation).

Problem	Mögliche Ursache	Lösung
Das Gerät arbeitet nicht	Das Gerät ist ausgeschaltet.	Drücken Sie die Adjust-Taste 5 Sekunden lang, um das Gerät einzuschalten.
	Der Netzstecker wurde nicht oder nicht ordnungsgemäß in die Netzsteckdose gesteckt	Stecken Sie den Netzstecker in eine Netzsteckdose.
	Die Sicherung ist durchgebrannt oder defekt	Überprüfen Sie die Sicherung und ersetzen Sie sie bei Bedarf.
	Die Steckdose ist defekt	Probleme mit der Stromversorgung dürfen nur durch eine Elektrofachkraft behoben werden.
Die Nahrungsmittel sind zu warm.	Die Kühltemperatur wurde nicht richtig eingestellt.	Schlagen Sie im Abschnitt „Temperatureinstellung“ unter „Erstinbetriebnahme“ nach.
	Die Tür war für einen längeren Zeitraum geöffnet.	Öffnen Sie die Tür nur so lange wie notwendig.
	Innerhalb der letzten 24 Stunden wurde eine größere Menge warmer Nahrungsmittel in das Gerät gelegt/gestellt.	Stellen Sie den Temperaturregler vorübergehend auf eine kältere Einstellung.
	Das Gerät steht in der Nähe einer Wärmequelle.	Bitte schlagen Sie im Abschnitt „Aufstellort“ nach.
Das Gerät kühlt zu stark	Es ist eine zu kalte Temperatur eingestellt.	Stellen Sie den Temperaturregler vorübergehend auf eine wärmere Einstellung.
Ungewöhnliche Geräusche	Das Gerät steht nicht eben.	Nivellieren Sie das Holzeinbaugeschäft, wenn es nicht ausnivelliert ist.
	Das Gerät berührt die Wand oder andere Gegenstände.	Verschieben Sie das Gerät vorsichtig.
	Eine Komponente an der Rückseite des Geräts wie beispielsweise eine Leitung berührt ein anderes Geräteteil oder die Wand.	Biegen Sie die Komponente bei Bedarf ein wenig zur Seite.
Wasser tropft auf den Boden	Das Abtauwasserablaufloch ist verstopft.	Schlagen Sie unter dem Kapitel „Reinigen“ nach.

Wenn die Fehlfunktion erneut auftritt, dann setzen Sie sich mit einem Kundendienst in Verbindung.

Konformität

Konformitätserklärung

Hiermit erklärt die baytronic Handels GmbH, dass sich das Produkt NABO KGI 2450 in Übereinstimmung mit den folgenden Anforderungen befindet: RoHS-Richtlinie 2011/65/EU, Niederspannungsrichtlinie 2014/35/EU, EMV-Richtlinie 2014/30/EU und Ökodesign-Richtlinie 2009/125/EG.



Die vollständige Konformitätserklärung finden Sie unter: <https://content.nabo.at/>

Importeur/Hersteller:

baytronic Handels GmbH | Harterfeldweg 4; A-4481 Asten | www.nabo.at

Entsorgung



AT | Entsorgung

Das Symbol der durchgestrichenen Abfalltonne auf Rädern auf dem Produkt oder seiner Verpackung bedeutet, dass das Gerät nicht im Hausmüll entsorgt werden darf, sondern eine separate Entsorgung erfordert. Sie können das Altgerät kostenfrei bei einer geeigneten kommunalen Sammelstelle für Elektro- und Elektronikaltgeräte, z.B. einem Wertstoffhof, abgeben. Die Adressen erhalten Sie von Ihrer Stadt- bzw. Kommunalverwaltung. Alternativ können Sie Elektroaltgeräte beim Kauf eines neuen Geräts der gleichen Art und mit derselben Funktion bei einem stationären Händler unentgeltlich zurückgeben. Bezüglich der Modalitäten der Rückgabe eines Altgeräts im Fall der Auslieferung des neuen Geräts, wenden Sie sich bitte an Ihren Händler.

Bitte Entnehmen Sie – sofern möglich – vor der Entsorgung des Produkts sämtliche Batterien und Akkus sowie alle Lampen, die zerstörungsfrei entnommen werden können.

Wir weisen darauf hin, dass Sie für die Löschung personenbezogener Daten auf dem zu entsorgenden Gerät selbst verantwortlich sind.

Das Gerät kann Stoffe enthalten, die bei falscher Entsorgung Umwelt und menschliche Gesundheit gefährden können.

Das Materialrecycling hilft, Abfall zu reduzieren und Ressourcen zu schonen. Durch die getrennte Sammlung von Altgeräten und deren Recycling tragen Sie zur Vermeidung negativer Auswirkungen auf die Umwelt und die menschliche Gesundheit bei.

DE | Entsorgung

Das Symbol der durchgestrichenen Abfalltonne auf Rädern auf dem Produkt oder seiner Verpackung bedeutet, dass das Gerät nicht im Hausmüll entsorgt werden darf, sondern eine separate Entsorgung erfordert. Sie können das Altgerät kostenfrei bei einer geeigneten kommunalen Sammelstelle für Elektro- und Elektronikaltgeräte, z.B. einem Wertstoffhof, abgeben. Die Adressen erhalten Sie von Ihrer Stadt- bzw. Kommunalverwaltung. Alternativ können Sie kleine Elektroaltgeräte mit einer Kantenlänge bis zu 25 cm bei Händlern mit einer Verkaufsfläche für Elektro- und Elektronikaltgeräte von mind. 400 m² oder Lebensmittelhändlern mit einer Gesamtverkaufsfläche von mind. 800 m², die zumindest mehrmals im Jahr Elektro- und Elektronikgeräte anbieten, unentgeltlich zurückgeben. Größere Altgeräte können beim Neukauf eines Geräts der gleichen Geräteart, das im Wesentlichen die gleichen Funktionen wie das neue Gerät erfüllt, bei einem entsprechenden Händler kostenfrei zurückgegeben werden. Bezüglich der Modalitäten der Rückgabe eines Altgeräts im Fall der Auslieferung des neuen Geräts, wenden Sie sich bitte an Ihren Händler.

Bitte Entnehmen Sie – sofern möglich – vor der Entsorgung des Produkts sämtliche Batterien und Akkus sowie alle Lampen, die zerstörungsfrei entnommen werden können.

Wir weisen darauf hin, dass Sie für die Löschung personenbezogener Daten auf dem zu entsorgenden Gerät selbst verantwortlich sind.

Ersatzteile / Kundenservice

Folgende Ersatzteile sind beim genannten Kundendienst erhältlich (Abhängig vom Gerät):

- (1) Thermostate, Temperatursensoren, Leiterplatten und Lichtquellen;
- (2) Türgriffe, Türscharniere, Einlegeböden und Einschübe

Die Ersatzteile sind 7 Jahre nach dem Inverkehrbringen des letzten Exemplars eines Modells erhältlich.

Türdichtungen sind 10 Jahre nach dem Inverkehrbringen des letzten Exemplars eines Modells erhältlich.

Details und mehr Informationen zum Kundendienst siehe beigefügte Kundenservicekarte.