



Gebrauchsanleitung

KGN 3471



Inhalt

1. Sicherheitshinweise	Seite 1~10
2. Geräteübersicht	Seite 11
3. Installation	Seite 11~12
4. Seite Türscharnier wechseln	Seite 13~17
5. Tägliche Nutzung	Seite 17~19
6. Reinigung und Wartung	Seite 19
7. Probleme und Lösungen	Seite 20~21
8. Konformität	Seite 22
9. Entsorgung	Seite 23

Lesen Sie diese Bedienungsanleitung einschließlich der Tipps und Warnungen zu Ihrer eigenen Sicherheit und für die Sicherstellung einer ordnungsgemäßen Gerätebenutzung vor dem Aufbau und der ersten Verwendung des Gerätes sorgfältig durch. Es ist wichtig, dass alle Personen, die dieses Gerät verwenden, mit dessen Gebrauchs- und Sicherheitsfunktionen vertraut sind, um unnötige Fehler und Unfälle zu vermeiden. Bewahren Sie diese Bedienungsanleitung auf und achten Sie darauf, dass sie immer mit dem Gerät zusammen umbewegt oder verkauft wird, damit jede/-r Benutzer/-in zu jeder Zeit über die ordnungsgemäße und sichere Handhabung des Gerätes informiert ist. Bewahren Sie diese Bedienungsanleitung zum Schutz von Leben und von Sachgegenständen gut auf; der Hersteller haftet nicht für Schäden aufgrund Nichtbeachtung.

Schutz von Kindern und hilfsbedürftigen Personen

- Dieses Gerät kann von Kindern ab 8 Jahren, von Personen mit reduzierten körperlichen, sensorischen und mentalen Fähigkeiten sowie von Personen mit unzureichenden Erfahrungen und Kenntnissen bedient werden, wenn sie beaufsichtigt werden oder in die sichere Benutzung des Gerätes eingewiesen worden sind und die mit der Benutzung verbundenen Gefahren verstehen.
- Kinder im Alter von 3 bis 8 Jahren dürfen Nahrungsmittel/Getränke in das Kühlgerät legen/stellen und aus diesem herausnehmen.





- Kinder sollten beaufsichtigt werden, um sicherzustellen, dass sie nicht mit dem Gerät spielen.
- Reinigung und Benutzerwartung dürfen nicht von Kindern unter 8 Jahren durchgeführt werden. Kinder ab 8 Jahre sind zu beaufsichtigen.
- Halten Sie alle Verpackungsmaterialien von Kindern ausreichend fern. Es besteht Erstickungsgefahr.

- Wenn Sie das Gerät entsorgen, dann ziehen Sie den Netzstecker aus der Netzsteckdose, schneiden Sie das Netzkabel (so nah wie möglich am Gerät) ab und entfernen Sie die Gerätetür, um zu verhindern, dass spielende Kinder einen Stromschlag erleiden oder im Gerät eingeschlossen werden.
- Wenn Sie durch dieses Gerät, das eine magnetische Türabdichtung besitzt, ein älteres Gerät mit Tür-/Deckelschnappverschluss (Riegel) ersetzen möchten, dann vergewissern Sie sich, dass der Schnappverschluss des alten Gerätes nicht mehr benutzt werden kann. Hierdurch wird verhindert, dass das Gerät zu einer Gefahr für Kinder wird.

Allgemeine Sicherheit

-  **ACHTUNG!** Blockieren Sie nicht die Lüftungsöffnungen im Gehäuse des Geräts oder der Einbaustruktur und halten Sie sie von Fremdkörpern frei.

-  **ACHTUNG!** Verwenden Sie keine anderen als die vom Hersteller empfohlenen mechanischen Geräte oder Mittel, um den Abtauprozess zu beschleunigen.

-  **ACHTUNG!** Beschädigen Sie den Kältemittelkreislauf nicht.
-  **ACHTUNG!** Verwenden Sie im Inneren von Kühlgeräten keine anderen elektrischen Geräte (z. B. Eismaschinen), es sei denn, sie wurden vom Hersteller ausdrücklich für diesen Zweck zugelassen.
-  **ACHTUNG!** Vergewissern Sie sich beim Aufstellen des Geräts, dass das Netzkabel weder eingeklemmt noch beschädigt ist.
-  **ACHTUNG!** Legen oder hängen Sie keine Mehrfachverteilersteckdosen oder Netzteile hinter das Gerät.
- Lagern Sie keine explosiven Objekte wie Aerosoldosen, die brennbare Treibmittel enthalten, in diesem Gerät.
- Das Kältemittel Isobutan (R-600a), das im Kältekreislauf des Gerätes enthalten ist, ist ein Erdgas mit hoher Umweltverträglichkeit, das allerdings brennbar ist.
- Stellen Sie während des Transports und Aufstellens des Gerätes sicher, dass keine Komponenten des Kältekreislaufes beschädigt werden.
 - Meiden Sie offenes Feuer und Zündquellen
 - Lüften Sie den Raum gründlich, in dem das Gerät aufgestellt ist.
- Es ist gefährlich, die Spezifikationen dieses Produkts auf irgendeine Art und Weise zu verändern oder zu modifizieren. Ein beschädigtes Netzkabel kann Kurzschluss, Feuer und/oder elektrischen Schock

verursachen.

- Dieses Gerät ist für die Benutzung im Haushalt und ähnlichen Anwendungen bestimmt, wie beispielsweise:
 - Mitarbeiter-Küchenbereiche in Geschäften, Büros und anderen Arbeitsumgebungen;
 - Bauernhäuser und Anwendung durch Hotel- und Moteltäste sowie in anderen Wohnumgebungen;
 - Frühstückspensionen.
 - Catering und ähnliche Nicht-Einzelhandelsanwendungen.

 **ACHTUNG!** Elektrische Komponenten des Produkts (Stecker, Netzkabel, Kompressor, usw.) dürfen nur von einem zertifizierten Kundendienst oder einem/-er qualifizierten Wartungstechniker/-in ersetzt werden.

 **ACHTUNG!** Die mit dem Gerät mitgelieferte Glühbirne ist eine „Spezialglühbirne“, die nur für dieses Gerät geeignet ist. Diese „Spezialglühbirne“ ist nicht für Haushaltsbeleuchtungen geeignet.

- Verwenden Sie keine Verlängerungskabel.
- Stellen Sie sicher, dass der Netzstecker nicht durch die Geräterückseite eingeklemmt oder beschädigt wird. Ein eingeklemmter oder beschädigter Netzstecker kann überhitzen und Brand verursachen.
- Stellen Sie sicher, dass der Netzstecker des Geräts zugänglich ist.
- Ziehen Sie nicht am Netzkabel.
- Stecken Sie den Netzstecker in keine Netzsteckdose, die locker ist. Es besteht Stromschlag- und Brandgefahr.

- Das Gerät darf ohne Kühlbereichinnenraumbeleuchtung nicht betrieben werden.
- Das Gerät ist schwer. Seien Sie beim Umstellen des Gerätes vorsichtig.
- Nehmen Sie mit nassen/feuchten Händen weder Gegenstände aus dem Gefrierbereich heraus noch fassen Sie diese an. Gefahr von Schürfwunden oder Verletzungen durch Frost.
- Das Gerät muss vor anhaltender direkter Sonneneinstrahlung geschützt werden.

Tägliche Benutzung

- Stellen/Legen Sie keine heißen Gegenstände auf die Kunststoffteile im Gerät.
- Stellen Sie Lebensmittel nicht direkt an die Rückwand.
- Einmal aufgetaute Nahrungsmittel dürfen nicht erneut eingefroren werden.¹⁾
- Bewahren Sie vorverpackte Tiefkühlkost gemäß den Herstellerangaben auf.
- Die Aufbewahrungsempfehlung für das Produkt sollte genau eingehalten werden. Schlagen Sie hierfür in den entsprechenden Anleitungen nach.
- Stellen/Legen Sie keine kohlenstoffhaltigen Getränke in den Gefrierbereich, weil diese innerhalb ihrer Verpackung Druck aufbauen, der zur Explosion führen kann, wodurch das Gerät beschädigt werden kann.²⁾
- Stieleis kann Verletzungen durch Frost verursachen, wenn es direkt aus dem Gerät heraus verzehrt wird.³⁾
- Bitte folgen Sie den nachfolgenden Anleitungen, um

1) Wenn ein Gefrierbereich vorhanden ist.

2) Wenn ein Gefrierbereich vorhanden ist.

3) Wenn ein Gefrierbereich vorhanden ist.

einer Verschmutzung der Nahrungsmittel vorzubeugen:

- Durch eine für längere Zeit geöffnete Kühlbereich-/Gefrierbereichtür kann die Temperatur in den Fächern des Geräts merklich ansteigen.
- Reinigen Sie regelmäßig alle Oberflächen, die in Kontakt mit Nahrungsmitteln und dem Abtauwasserablaufsystem kommen.
- Reinigen Sie den Wassertank, wenn er für mehr als 48 Stunden nicht benutzt wurde. Spülen Sie das an eine Wasserversorgung angeschlossene Wassersystem durch, wenn es für mehr als 5 Tage kein Wasser gezogen hat.
- Bewahren Sie im Kühlbereich rohes Fleisch und Fisch in geeigneten Behältern auf, sodass sie nicht auf andere Nahrungsmittel tropfen oder mit anderen Nahrungsmitteln in Kontakt kommen können.
- Zwei-Sterne-Gefrierfächer (wenn im Gerät vorhanden) sind geeignet, um Gefriergut aufzubewahren, Eiscreme aufzubewahren oder herzustellen und Eiswürfel herzustellen.
- Ein-, Zwei- und Drei-Sterne-Gefrierfächer (wenn im Gerät vorhanden) sind nicht für das Einfrieren frischer Nahrungsmittel geeignet.
- Wenn das Gerät für einen längeren Zeitraum nicht benutzt wird, dann schalten Sie es aus. Tauen Sie es anschließend ab und reinigen Sie es. Trocknen Sie es und lassen Sie die Kühlgerätetür(en) etwas geöffnet, um einer Schimmelbildung im Gerät vorzubeugen.

Reinigung und Pflege

- Schalten Sie das Gerät aus und ziehen Sie den

Netzstecker aus der Netzsteckdose, bevor Sie mit der Reinigung beginnen.

- Reinigen Sie das Gerät nicht mit Metallgegenständen.
- Verwenden Sie keine spitzen Gegenstände, um Eis vom Gerät zu entfernen. Verwenden Sie einen Eiskratzer aus Kunststoff.⁴⁾
- Überprüfen Sie regelmäßig das Abtauwasserablaufloch im Kühlschrank auf Abtauwasser. Reinigen Sie bei Bedarf das Abtauwasserablaufloch.
- Wenn der Abtauwasserablauf verstopft ist, dann sammelt sich das Abtauwasser am Boden des Gerätes an.⁵⁾

Aufstellen

Wichtig! Folgen Sie für den elektrischen Anschluss gewissenhaft den Anleitungen der betreffenden Abschnitte.

- Packen Sie das Gerät aus und überprüfen Sie es auf mögliche Beschädigungen. Schließen Sie das Gerät nicht an, falls es beschädigt ist. Wenden Sie sich bei Beschädigungen umgehend an das Geschäft, in dem Sie das Gerät gekauft haben. Bewahren Sie für diesen Fall die Verpackung auf.
- Es wird empfohlen, mindestens vier Stunden zu warten, bevor Sie das Gerät an die Stromversorgung anschließen, damit das Öl zurück in den Kompressor fließen kann.
- Sorgen Sie um das Gerät herum für eine ausreichende Luftzirkulation, um Überhitzung zu vermeiden. Im

4) Wenn ein Gefrierbereich vorhanden ist.

5) Wenn ein Aufbewahrungsfach für frische Lebensmittel vorhanden ist

Hinblick auf eine adäquate Luftzirkulation befolgen Sie bitte die entsprechenden Anleitungen bezüglich des Aufstellens.

- Richten Sie, sofern dies möglich ist, die Abstandshalter des Produkts gegen eine Wand, damit warme Komponente (Kompressor, Kondensator) nicht gegen die Wand drücken oder mit ihr in Kontakt kommen, um einer möglichen Brandgefahr vorbeugen.
- Stellen Sie das Gerät nicht in der Nähe von Heizkörpern oder Herden auf.
- Sorgen Sie dafür, dass der Netzstecker nach dem Aufstellen des Gerätes leicht zugänglich ist.

Service

- Elektrische Arbeiten im Rahmen von Serviceleistungen am Gerät dürfen nur von einer qualifizierten Elektrofachkraft oder kompetenten Personen durchgeführt werden.
- Dieses Produkt darf nur durch einen autorisierten Kundendienst unter Verwendung von Originalersatzteilen gewartet werden.

Energie sparen

- Stellen Sie keine heißen Nahrungsmittel in das Gerät;
- Stellen/Legen Sie Nahrungsmittel nicht dicht beieinander in das Gerät, weil dadurch die Luftzirkulation beeinträchtigt wird;
- Vergewissern Sie sich, dass keine Nahrungsmittel die Kühlbereichrückseite berühren.
- Öffnen Sie bei einem Stromausfalls nicht die Tür(en);
- Öffnen Sie die Tür(en) nicht zu oft;
- Lassen Sie die Tür(en) nicht zu lange geöffnet;

- Stellen Sie den Temperaturregler auf keine übermäßig kalten Temperaturen ein;
- Für einen geringen Energieverbrauch wird empfohlen, keines der Zubehöerteile wie Schubladen oder Ablagefächer zu entfernen.

Umweltschutz

 Dieses Gerät enthält weder im Kältekreislauf noch in den Dämmmaterialien Gase, die die Ozonschicht schädigen. Das Gerät darf nicht über den normalen Hausmüll entsorgt werden. Der Schaumisolierung enthält brennbare Gase: Das Gerät muss gemäß den Vorschriften für das Gerät entsorgt werden. Informationen hierüber erhalten Sie von Ihrer Behörde vor Ort. Vermeiden Sie Beschädigungen des Kälteaggregats – besonders des Wärmetauschers.

Die Materialien, die für dieses Gerät verwendet werden und mit dem Symbol  gekennzeichnet sind, sind recycelbar.



Dieses Symbol auf dem Produkt oder der Verpackung weist darauf hin, dass Sie das Produkt nicht über den Hausmüll entsorgen dürfen. Anstelle dessen sollten Sie es für die ordnungsgemäße Entsorgung zu einer Sammelstelle für Elektro- und Elektronikgeräte bringen. Durch die ordnungsgemäße Entsorgung des Produkts helfen Sie, möglichen negativen Folgen für Mensch und Umwelt entgegenzuwirken, die durch eine unsachgemäße Entsorgung des Gerätes entstehen könnten. Wenden Sie sich bitte für weitere Informationen zum Recycling dieses Produkts an Ihre Behörde vor Ort, das örtliche

Entsorgungsunternehmen oder das Geschäft, in dem Sie das Produkt erworben haben.

Verpackungsmaterialien

Die mit diesem Symbol gekennzeichneten Materialien sind recycelbar. Entsorgen Sie die Verpackungen in einem geeigneten Sammelcontainer, um sie zu recyceln.

Entsorgung des Gerätes

1. Ziehen Sie den Netzstecker aus der Netzsteckdose.
2. Schneiden Sie das Netzkabel ab und entsorgen Sie es.



 **WARNUNG!** Bitte achten Sie während der Benutzung, Reinigung und Entsorgung des Geräts auf Symbole wie beispielsweise die links stehend gezeigten gelben oder orangefarbenen Symbole, die auf der Geräterückseite (Rückwand oder Kompressor) angebracht sind.

Das sind Symbole, die vor dem Risiko eines Brandes warnen. In den Kältemittelrohren und im Kompressor befinden sich entflammbare Materialien.

Bitte halten Sie während der Benutzung, Reinigung und Entsorgung Feuerquellen fern.

2 | Geräteübersicht

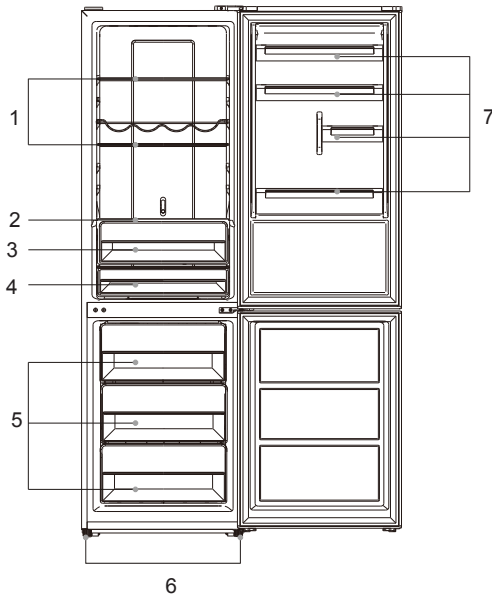

- | | |
|-------------------------|----------------------|
| 1. Kühlschranks Ablagen | 4. Frischezone |
| 2. Schubladenabdeckung | 5. Gefrierschubladen |
| 3. Gemüseschublade | 6. Stellfüsse |
| | 7. Türsteller |

3 | Installation

Platzbedürfnis

- Wählen Sie einen Standort, an dem das Gerät nicht dem direkten Sonnenlicht ausgesetzt ist.
- Wählen Sie einen Standort, an dem sich die Türen problemlos öffnen lassen.
- Wählen Sie einen Standort mit ebenem Boden.
- Achten Sie auf mindestens 50 mm Abstand seitlich und zur Rückwand genügend Abstand, damit genügend Luft zirkulieren kann und der Energieaufwand so gering wie möglich bleibt.

Positionierung

Achten Sie darauf, das Gerät an einem Standort zu installieren, der der Klimaklasse entspricht.

Klimaklasse	Umgebungstemperatur
SN	+10°C bis +32°C
N	+16°C bis +32°C
ST	+16°C bis +38°C
T	+16°C bis +43°C

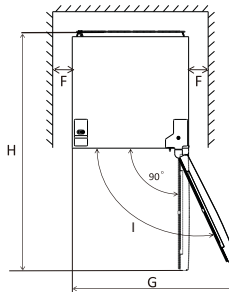
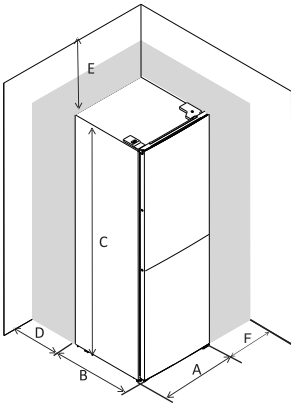

- A 600 mm
- B 685 mm
- C 1950 mm
- D min. 50 mm
- E min. 50 mm
- F min. 50 mm
- G 1200 mm
- H 1285 mm
- I 135°

Nivellieren

Richten Sie das Gerät mittels der Stellfüße eben aus. Wenn das Gerät nicht eben ausgerichtet ist, schliesst sich die Türdichtung nicht sauber.

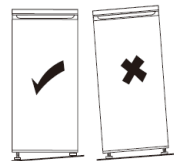

- A. Höher
- B. Tiefer

4 | Seite Türscharnier wechseln

Bevor Sie die Seite der Scharniere wechseln, bereiten Sie folgende Werkzeuge vor:

Kreuzschlitzschraubenzieher, Schlitzschraubenzieher, Schraubenschlüssel, sowie folgende Teile aus dem Beutel mit Zubehörteilen:

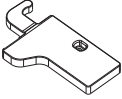
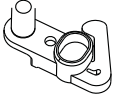
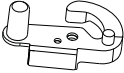
Linke Scharnierabdeckung	Linke Schliesshilfe obere Türe	Linke Schliesshilfe untere Türe
		

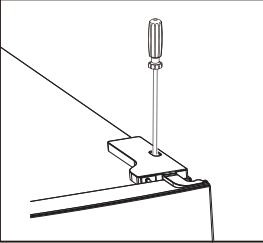
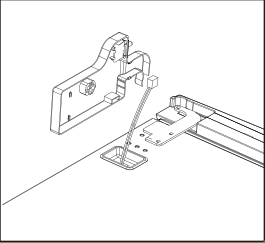
<p>Obere Scharnierabdeckung abnehmen und Kabel trennen.</p>		
---	---	---

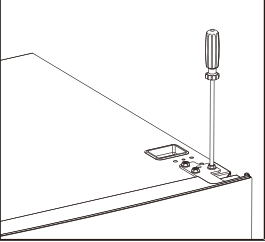
<p>Schrauben Sie das obere Scharnier ab.</p>	
--	--

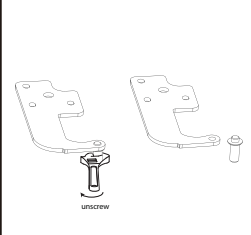
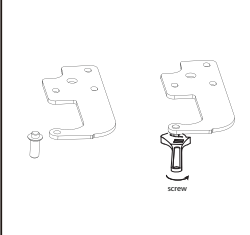
<p>Entfernen Sie den Stift mit dem Schraubenschlüssel und drehen Sie das Scharnier. Füge den Stift wieder ein.</p>		
--	---	---

Wechseln Sie den Türschalter von der rechten Scharnierabdeckung auf die linke Scharnierabdeckung.

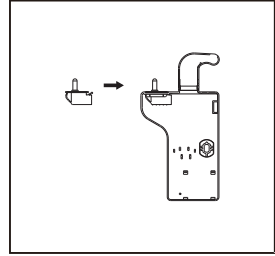
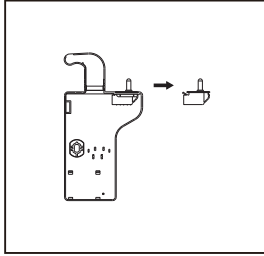

Öffnen Sie die obere Türabdeckung und drehen Sie die Kabelhalterung.

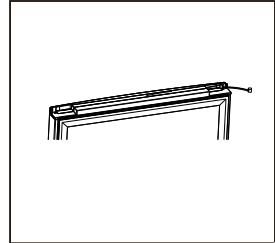
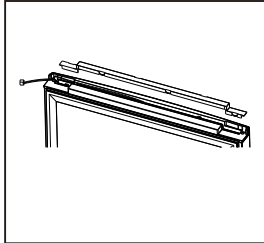

Wechsle die obere Abdeckung von der rechten auf die linke Seite

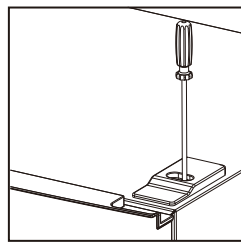
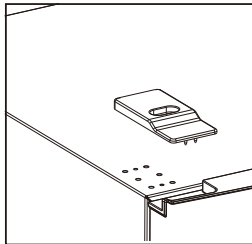
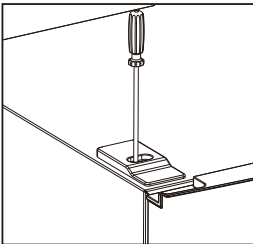

Entferne die obere Türe und schrauben Sie das mittlere Scharnier ab. Entfernen Sie dann die untere Türe.

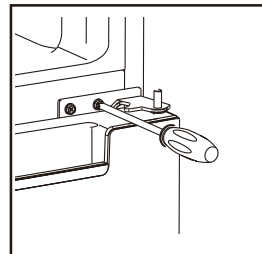

Wechseln Sie die Lochabdeckungen von der linken auf die rechte Seite.

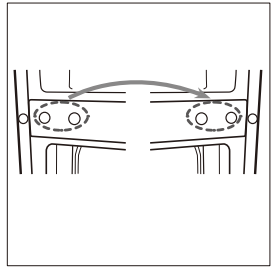

Schrauben Sie das untere Scharnier ab und demontieren Sie die Stellfüsse.

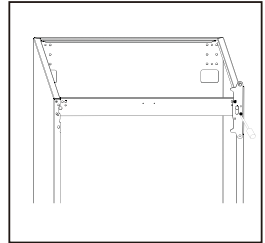
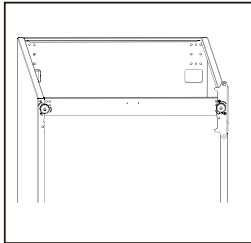

Entfernen Sie den Scharnierstift vom unteren Scharnier, drehen Sie das Scharnier und fügen Sie den Stift wieder ein.

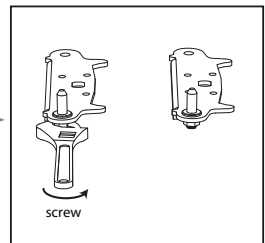
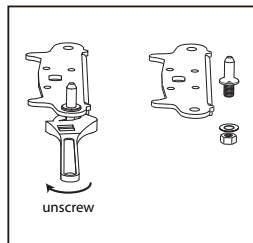

Montieren Sie das untere Scharnier in die Halterung und installieren Sie die beiden Stellfüsse.

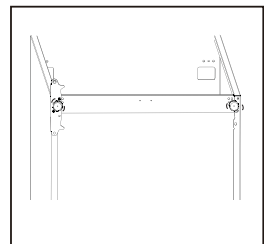
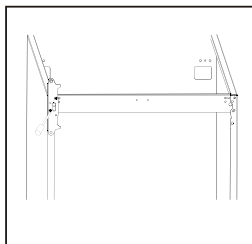

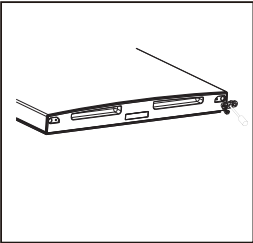
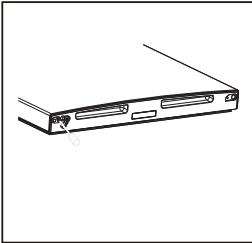
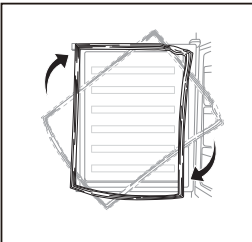
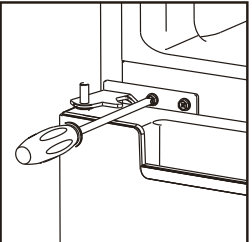
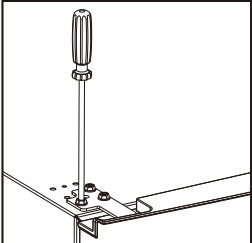
<p>Entfernen Sie die Schliesshilfen von beiden Türen und installieren Sie die aus dem Zubehör.</p>		
<p>Entfernen Sie die Türdichtungen, drehen Sie diese und installieren Sie sie wieder.</p>		
<p>Installieren Sie die untere Türe und das mittlere Scharnier.</p>		
<p>Installieren Sie die obere Türe, richten Sie diese korrekt aus, bevor Sie das obere Scharnier festziehen.</p>		

Schliessen Sie die Kabel wieder an und Türschalter. Installieren Sie dann die Scharnierabdeckung.

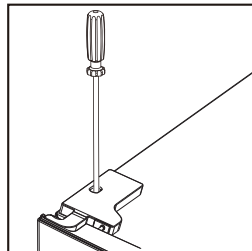
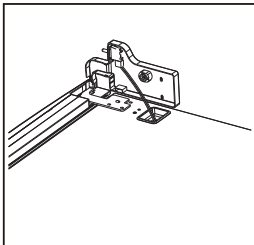

5 | Tägliche Nutzung

Nutzung Bedienfeld

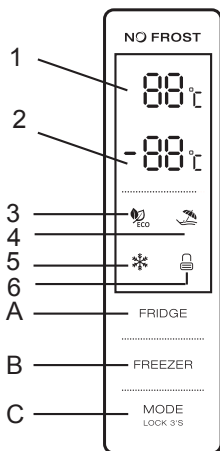

- A. Temperatur einstellen
Kühlschrank
- B. Temperatur einstellen
Gefrierschrank
- C. Modus / Sperren / Entsperren
einstellen
 1. Anzeige Temperatur
Kühlschrank
 2. Anzeige Temperatur
Gefrierschrank
 3. Anzeige Eco-Modus
 4. Anzeige Ferien-Modus
 5. Anzeige Super-Modus
 6. Anzeige Gesperrt / Entsperrt

Wir empfehlen eine Temperatureinstellung von 4°C für den Kühlschrank und -18°C für den Gefrierschrank.

Bedienung

- Das Bedienfeld leuchtet für genau 30 Sekunden, in denen sie die Temperaturen und den Modus einstellen können, bevor es erlischt und die Einstellungen übernommen wurden. Das Bedienfeld wird nach dem letzten Knopfdruck automatisch gesperrt.
- Beide voreingestellten Temperaturen und der allenfalls aktivierte Modus werden auf dem Display angezeigt.
- Um das Display zu entsperren, halten Sie die Mode-Taste für 3 Sekunden gedrückt.

Temperatur und Modi einstellen

- Die Kühlschranktemperatur wird pro Knopfdruck um 1°C verändert.
- Die Gefrierschranktemperatur wird pro Knopfdruck um 1°C verändert.
- Der Modus kann mittels Knopfdruck eingestellt werden, der eingestellte Modus leuchtet auf dem Display.

Eco-Modus

Drücken Sie die MODE-Taste bis das ECO-Symbol leuchtet. Im Eco-Modus läuft der Kühlschrank bei 5°C und der Gefrierschrank bei -18°C.

Der Modus lässt sich auch mittels MODE-Taste deaktivieren.

Ferien-Modus

Drücken Sie die MODE-Taste bis das Symbol Ferien-Modus aufleuchtet. Die Temperatur im Kühlschrank ist bei 17°C.

Der Modus lässt sich auch mittels MODE-Taste deaktivieren.

SuperFreeze-Modus

Aktivieren Sie den SuperFreeze-Modus durch Drücken der MODE-Taste. Sie können den Modus manuell über die MODE-Taste beenden oder er beendet sich nach 50 Stunden automatisch.

Temperaturkontrolle Fresh Zone

1. Temperatur kann entsprechend der gelagerten Nahrungsmittel angepasst werden.
2. Drücken Sie den Knopf gegen oben, um die Temperatur zu senken.
3. Auf unterer Position können Sie die ideale Temperatur einstellen, um Gemüse und Früchte zu lagern.
4. Auf oberer Position haben Sie die idealen Voraussetzungen für das kurzzeitige Lagern von Fisch und anderen Lebensmitteln.
5. Wenn Sie die Zone auf der oberen Position eingestellt haben, empfehlen wir eine Kühlschranktemperatur-Einstellung von 4°, um für drei Tage optimale Frische zu garantieren.

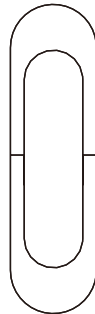

Erste Nutzung

Vor der ersten Nutzung reinigen sie das Innere mit lauwarmem Wasser und neutraler Seife und trocknen Sie das Gerät gut, um die typischen Gerüche eines neuen Gerätes zu entfernen.

Wichtig! Nutzen Sie keine aggressiven Reinigungsmittel.

Einfrieren frische Lebensmittel

Der Gefrierschrankteil eignet sich zum Einfrieren von frischen und tiefgefrorenen Lebensmitteln über längere Zeit.

Platzieren Sie die frischen Lebensmittel im unteren Teil des Tiefkühlers.

Gefrorene Lebensmittel einfrieren

Wenn Sie das Gerät das erste Mal oder nach langer Zeit wieder einstellen, lassen Sie das Gerät für zwei Stunden auf erhöhter Kälteleistung laufen, bevor Sie gefrorene Lebensmittel lagern.

Lagerempfehlung

Türsteller Kühlschrank: Lebensmittel mit natürlichen Konservierungsstoffen wie Marmelade, Säfte etc. Lagern Sie keine leicht verderblichen Lebensmittel.

Gemüseschublade Kühlschrank: Früchte, Kräuter, Gemüse. Keine Bananen, Zwiebeln, Knoblauch oder Kartoffeln.

Kühlschrankablagen Mitte: Milchprodukte, Eier

Kühlschrankablagen oben: Lebensmittel, die nicht gekocht werden müssen

Gefrierschubladen: lange Lagerung von Lebensmittel. Untere Schubladen: rohes Fleisch, Geflügel und Fisch, mittlere Schubladen: gefrorenes Gemüse, obere Schubladen: Eiscreme, Früchte, Backwaren

6 | Reinigung und Wartung

Trennen Sie das Gerät vom Strom, bevor Sie es reinigen.

Innen:

- Nutzen Sie für die Reinigung des Innenraums regelmässig eine Lösung aus 5ml Natron und 0.5 Liter Wasser.
- Die einzelnen Teile können mit Seifenwasser gereinigt werden, nicht in den Geschirrspüler machen.
- Nutzen Sie keine scheuernden, lösenden Reinigungsmittel
- Nach der Reinigung mit Wasser nachputzen
- Gut trocken und wieder an Strom schliessen

Aussen:

- Waschen Sie die Aussenwände mit warmem Seifenwasser.
- Saugen sie die hintere Lüftungsöffnung ein- bis zweimal im Jahr ab.

Umplatzieren des Kühlgeräts:

- Gerät vom Strom nehmen und alle Lebensmittel und Getränke aus dem Gerät entfernen.
- Befestigen sie die Ablagen und die Türe mit Klebeband.
- Heben Sie das Gerät keinesfalls an der Türe an.

Schrauben Sie die Stellfüsse für den Transport ganz herein, um eine Beschädigung zu vermeiden.

7 | Probleme und Lösungen

Der Kühlschrank funktioniert nicht, prüfen ob:

- Gerät eingestellt
- Stromunterbruch
- Defekte Steckdose
- Sicherung

Die Temperatur im Inneren des Gerätes ist zu warm, prüfen ob:

- Zu viele Nahrungsmittel drin
- Thermostat richtig eingestellt
- Zu hohe Umgebungstemperatur
- In Nähe von Hitzequelle, direktes Sonnenlicht
- Tür nicht richtig geschlossen
- Tür Dichtung schliesst, dichtet nicht richtig
- Abstände für Luftzirkulation eingehalten
- Wird Türe oft und/oder lange geöffnet

Die Temperatur im Gerät ist zu kalt, prüfen ob:

- Thermostat richtig geregelt

Feuchtigkeit Innen- und Aussenwände, prüfen ob:

- Heisses, feuchtes Wetter erhöht die Frostbildung, das ist normal.
- Türe nicht zu oft öffnen
- Türe gut schliessen

Die Aussenwände des Gerätes sind feucht, prüfen ob:

- Wenn das Gerät in einer feuchten Umgebung läuft, kann sich Kondensat bilden, einfach trocknen.

Gerüche, prüfen ob:

- Nahrungsmittel prüfen
- Reste auf Ablagen, allenfalls reinigen

Tür schliesst nicht richtig, prüfen ob:

- Etwas Türe blockiert
- Türdichtung kontrollieren
- Gerät eben ausgerichtet

Komische Geräusche, prüfen ob:

- Genügend Platz rund um Gerät
- Eben ausgerichtet
- Geräusche wie Gurgeln, Wasserfluss und brummen sind normal und kommen vom Kältekreis.

Kühlschranktür öffnet nicht, prüfen ob:

- Wenn Türe erst geöffnet wurde, einige Minuten warten, damit sich der Luftdruck ausgleichen kann.

Der Kompressor läuft im Dauerlauf, prüfen ob:

- Temperatur zu kalt eingestellt
- Etwas blockiert Türe, kann nicht richtig schliessen
- Türdichtung abgenutzt
- Eine grosse Menge Nahrungsmittel wurde eingeräumt
- Die Umgebungstemperatur ist höher als normalerweise

Äussere Flächen des Geräts sind heiss, prüfen ob:

- Das ist normal wenn der Kompressor läuft

Dieses Gerät enthält eine Lichtquelle der Energieeffizienzklasse G.

Die LED-Lichter in diesem Gerät dürfen nur von einer Fachkraft ausgetauscht werden.

Ersatzteile / Kundenservice

Folgende Ersatzteile sind beim genannten Kundendienst erhältlich (Abhängig vom Gerät):

- (1) Thermostate, Temperatursensoren, Leiterplatten und Lichtquellen;
- (2) Türgriffe, Türscharniere, Einlegeböden und Einschübe

Die Ersatzteile sind 7 Jahre nach dem Inverkehrbringen des letzten Exemplars eines Modells erhältlich.

Türdichtungen sind 10 Jahre nach dem Inverkehrbringen des letzten Exemplars eines Modells erhältlich.

Details und mehr Informationen zum Kundendienst siehe beigefügte Kundenservicekarte.

8. Konformitätserklärung

Hiermit erklärt die baytronic Handels GmbH, dass sich das Produkt NABO KGN 3471 in Übereinstimmung mit den folgenden Anforderungen befindet: RoHS-Richtlinie 2011/65/EU, Niederspannungsrichtlinie 2014/35/EU, EMV-Richtlinie 2014/30/EU und Ökodesign-Richtlinie 2009/125/EG.



Die vollständige Konformitätserklärung finden Sie unter: <https://content.nabo.at/>

Hersteller / Importeur:

Baytronic Handels GmbH

Harterfeldweg 4; A-4481 Asten

www.nabo.at | office@baytronic.at

9. Entsorgung



DE

Das Symbol der durchgestrichenen Abfalltonne auf Rädern auf dem Produkt oder seiner Verpackung bedeutet, dass das Gerät nicht im Hausmüll entsorgt werden darf, sondern eine separate Entsorgung erfordert. Sie können das Altgerät kostenfrei bei einer geeigneten kommunalen Sammelstelle für Elektro- und Elektronikaltgeräte, z.B. einem Wertstoffhof, abgeben. Die Adressen erhalten Sie von Ihrer Stadt- bzw. Kommunalverwaltung. Alternativ können Sie kleine Elektroaltgeräte mit einer Kantenlänge bis zu 25 cm bei Händlern mit einer Verkaufsfläche für Elektro- und Elektronikgeräte von mind. 400 m² oder Lebensmittelhändlern mit einer Gesamtverkaufsfläche von mind. 800 m², die zumindest mehrmals im Jahr Elektro- und Elektronikgeräte anbieten, unentgeltlich zurückgeben. Größere Altgeräte können beim Neukauf eines Geräts der gleichen Geräteart, das im Wesentlichen die gleichen Funktionen wie das neue Gerät erfüllt, bei einem entsprechenden Händler kostenfrei zurückgegeben werden. Bezüglich der Modalitäten der Rückgabe eines Altgeräts im Fall der Auslieferung des neuen Geräts, wenden Sie sich bitte an Ihren Händler.

Bitte Entnehmen Sie – sofern möglich – vor der Entsorgung des Produkts sämtliche Batterien und Akkus sowie alle Lampen, die zerstörungsfrei entnommen werden können.

Wir weisen darauf hin, dass Sie für die Löschung personenbezogener Daten auf dem zu entsorgenden Gerät selbst verantwortlich sind.

AT

Das Symbol der durchgestrichenen Abfalltonne auf Rädern auf dem Produkt oder seiner Verpackung bedeutet, dass das Gerät nicht im Hausmüll entsorgt werden darf, sondern eine separate Entsorgung erfordert. Sie können das Altgerät kostenfrei bei einer geeigneten kommunalen Sammelstelle für Elektro- und Elektronikaltgeräte, z.B. einem Wertstoffhof, abgeben. Die Adressen erhalten Sie von Ihrer Stadt- bzw. Kommunalverwaltung. Alternativ können Sie Elektroaltgeräte beim Kauf eines neuen Geräts der gleichen Art und mit derselben Funktion bei einem stationären Händler unentgeltlich zurückgeben. Bezüglich der Modalitäten der Rückgabe eines Altgeräts im Fall der Auslieferung des neuen Geräts, wenden Sie sich bitte an Ihren Händler.

Bitte Entnehmen Sie – sofern möglich – vor der Entsorgung des Produkts sämtliche Batterien und Akkus sowie alle Lampen, die zerstörungsfrei entnommen werden können.

Wir weisen darauf hin, dass Sie für die Löschung personenbezogener Daten auf dem zu entsorgenden Gerät selbst verantwortlich sind.

Das Gerät kann Stoffe enthalten, die bei falscher Entsorgung Umwelt und menschliche Gesundheit gefährden können. Das Materialrecycling hilft, Abfall zu reduzieren und Ressourcen zu schonen. Durch die getrennte Sammlung von Altgeräten und deren Recycling tragen Sie zur Vermeidung negativer Auswirkungen auf die Umwelt und die menschliche Gesundheit bei.