



KR 1042 Rot
KR 1040 Creme
KR 1041 Schwarz

DE

Kühlschrank
Gebrauchsanweisung

GB

Refrigerator
Instructions for use

Liebe Kundin, lieber Kunde,

jeder Benutzer sollte vor dem Gebrauch die Gebrauchsanweisung aufmerksam durchlesen. Bei Nichtbeachtung der in der Gebrauchsanweisung genannten Anweisungen besteht die Gefahr der Beschädigung des Geräts und des damit verbundenen Verlusts des Rechts auf Garantieleistungen.

Der Hersteller haftet nicht für die Schäden, die Folge der Nichteinhaltung in der vorliegenden Gebrauchsanweisung angeführten Prinzipien sind.

Wir empfehlen Ihnen, die Gebrauchsanweisung bis zum Ende der Betriebszeit aufzubewahren und sie im Falle eines Verkaufs des Geräts an den neuen Eigentümer weiterzugeben.

Allgemeine Daten:

Das Gerät ist ein Kompressor Kühlgerät mit Gefrierfach, welches für kurzfristiges Aufbewahren von Lebensmitteln im Kühlteil sowie Langfristiges Aufbewahren im Gefrierfach geeignet ist.

Das Gerät ist dazu bestimmt, im Haushalt und ähnlichen Anwendungen verwendet zu werden.

Das Gerät ist nicht für den gewerblichen Einsatz bestimmt, auch nicht für den Gebrauch im Catering und ähnlichem Großhandelseinsatz.

SICHERHEITSHINWEISE

Allgemeine Sicherheitsanforderungen:

- **WARNUNG!** Belüftungsöffnungen der Geräteverkleidung oder des Aufbaus nicht mit Einbaumöbeln verschließen. Es muss eine ausreichende Luftzirkulation gewährleistet sein.
- **WARNUNG!** Zum Beschleunigen der Abtauung keine anderen mechanischen Einrichtungen oder sonstigen künstlichen Mittel, z.B. Heizgeräte, o.ä. verwenden als die in dieser Anleitung beschriebenen.
- **WARNUNG!** Keine elektrischen Geräte (z.B. Eisbereiter usw.) im Innenraum betreiben, die nicht in der Anleitung beschrieben sind.
- **WARNUNG!** Vor dem Anschließen des Gerätes ist zu überprüfen, dass das Gerät und die Netzanschlussleitung keine Transportschäden aufweisen. Im Falle einer Beschädigung darf das Gerät nicht in Betrieb genommen werden.
- **WARNUNG!** Sind Reparaturen oder Eingriffe am Gerät erforderlich, müssen diese von einem autorisierten Kundendienst durchgeführt werden, um Sicherheitsbestimmungen zu beachten und Gefährdungen zu vermeiden. Dies gilt auch für den Austausch der Anschlussleitung.
- **WARNUNG!** Stellen Sie beim Aufstellen des Geräts sicher, dass das Netzkabel nicht eingeklemmt oder beschädigt ist.

- WARNUNG! Stellen Sie es nicht möglich, mehrere tragbare Steckdosen oder tragbare Stromversorgungen auf der Rückseite des Geräts auf.
 - WARNUNG! Kühlkreislauf nicht beschädigen. Austretendes Kältemittel kann zu Augenverletzungen führen oder sich entzünden. Verwendetes Kühlmittel R 600a. Falls das Kühlsystem beschädigt ist:
 - Kein offenes Feuer verwenden.
 - Funkenschlag vermeiden, keine elektrischen sowie Beleuchtungsgeräte einschalten.
- 
 - Den Raum sofort durchlüften: Im Falle einer Beschädigung des Kühlkreislaufs muss der Raum, in dem das Gerät aufgestellt wurde, einige Minuten gut durchgelüftet werden (Das Gerät mit Isobutan R600a benötigt einen Raum von mindestens 4 qm Fläche.)
- Bei Verkauf, bei Übergabe oder Abgabe zur Wiederverwertung ist auf das Treibmittel Cyclopentan in der Isolation sowie das Kältemittel R600a hinzuweisen.
 - Das Kühlgerät nur zur Aufbewahrung von Esswaren verwenden.
 - In diesem Gerät keine explosionsfähigen Stoffe, wie zum Beispiel Aerosolbehälter mit brennbarem Treibgas, lagern.

Sicherheit von Kindern und Personen mit eingeschränkten Fähigkeiten:

- Kinder nicht mit dem Kühlschranks spielen oder ihn ans Netz anschließen oder den Stecker ziehen lassen. Kinder nicht mit der Verpackung spielen lassen.
- Das Gerät kann von Kindern ab 8 Jahren sowie von Personen mit reduzierter physischen, sensorischen oder mentalen Fähigkeiten oder Mangel an Erfahrung und/oder Wissen benutzt werden, wenn siebeaufsichtigt oder bezüglich des sicheren Gebrauchs des Gerätes unterwiesen wurden und die daraus resultierenden Gefahren verstanden haben.
- Kinder im Alter von 3 bis 8 Jahren dürfen Kühlgeräte be- und entladen.
- Reinigung und Benutzer-Wartung dürfen nicht durch Kinder ohne Beaufsichtigung durchgeführt werden.

Voraussetzungen für den Anschluss an das Stromnetz:

- Das Gerät nur an eine vorschriftsmäßig installierte Schutzkontaktsteckdose anschließen. Die Netzspannung muss der auf dem Typenschild des Gerätes angegebenen Spannung entsprechen. Das Gerät entspricht den Richtlinien, die für die CE-Kennzeichnung verbindlich sind. Der Hersteller lehnt jede Haftung für eventuell entstandene Schäden ab, deren Ursachen auf das Nichtbefolgen dieser Vorschrift zurückzuführen sind.

- Keine Adapter, Mehrfachstecker oder zweiadrige Verlängerungskabel ohne Nulleiter verwenden. Sollte ein Verlängerungskabel nötig sein, muß es der VDE/GS – Norm entsprechen.
- Vor dem Aufstellen ein defektes Kabel unbedingt durch ein neues vom selben Typ wie das vom Hersteller des Kühlgeräts verwendete ersetzen, um Schaden an Gesundheit und Eigentum zu vermeiden.
- Um jegliches Risiko auszuschließen, darf ein schadhaftes Netzkabel nur vom Hersteller, dessen Wartungsmeister oder einer entsprechend ausgebildeten Person ausgewechselt werden.
- Netzspannung und -frequenz müssen mit den in den Angaben in der Tabelle über die allgemeinen Eigenschaften des Kühlschranks übereinstimmen.
- Beachten Sie bitte beim Aufstellen des Kühlgeräts, dass dieses das Netzkabel nicht beschädigt. Nichts Schweres wie Kühlgeräte, Möbel oder andere Haushaltgeräte auf das Stromkabel stellen, um dieses nicht zu beschädigen. Andernfalls könnte dies zu einem Kurzschluss und zu einem Brand führen.
- Achten Sie darauf, dass die Rückwand des Kühlgeräts den Netzstecker nicht berührt oder letzterer in irgendeiner Weise beschädigt ist. Ein defekter Netzstecker kann zu einem Brand führen!

 Sind Reparaturen oder Eingriffe am Gerät erforderlich, müssen diese von einem autorisierten Kundendienst durchgeführt werden, um Sicherheitsbestimmungen zu beachten und Gefährdungen zu vermeiden. Dies gilt auch für den Austausch der Anschlussleitung.

Sicherheit und Warnungen:

- Nach dem Ausschalten des Geräts (zur Reinigung, zum Aufstellen an einem anderen Platz usw.) dieses erst nach mindestens **15** Minuten wieder ans Netz anschließen.
- Vor jeder Wartungsarbeit ist der Netzstecker aus der Steckdose zu entfernen. (Nicht am Kabel, sondern immer am Netzstecker ziehen)..
- Die Benutzung eines technisch nicht einwandfreien Geräts ist zu unterlassen.
- Schützen Sie die Innenwände und alle Kunststoffteile des Kühlgeräts vor Kontakt mit Fett, Säuren und Sößen.
- Bitte keine elektrischen Geräte wie Mikrowellengeräte, Haartrockner, Bügeleisen, Wasserkocher und ähnliche auf den Kühlschrank stellen: Kunststoffteile könnten sich entzünden.
- Reinigen Sie das Gerät nicht mit einem Wasser- oder Dampfstrahl.

 **Das Kühlgerät in vertikaler Lage transportieren.** BEI NICHTBEACHTUNG DER TRANSPORTVORSCHRIFTEN KANN DER HERSTELLER NICHT FÜR ENTSTEHENDE SCHÄDEN HAFTBAR GEMACHT WERDEN.



DER HERSTELLER GARANTIERT EINE ZUVERLÄSSIGE FUNKTION DES KÜHLSCHRANKS BEI EINER VERHÄLTNISSMÄSSIGEN LUFTFEUCHTIGKEIT VON BIS ZU 70 PROZENT UND EINER UMGEBUNGSTEMPERATUR von +16 bis +32 °C (Klimaklasse **N** an).

INBETRIEBNAHME UND BETRIEBSBEDINGUNGEN

Aufstellung:

- Das Gerät in einem gut belüfteten und trockenen Raum aufstellen, dessen Umgebungstemperatur der Klimaklasse entspricht, für die das Gerät ausgelegt ist. Die Klimaklasse ist auf dem Typenschild (im Innenraum oder auf der Rückseite des Gerätes) und im Produktdatenblatt dieser Gebrauchsanweisung ersichtlich



ACHTUNG! Der Kühlschrank darf nicht in ungeheizten Räumen oder auf dem Balkon betrieben werden. Das Gerät nicht in unmittelbarer Nähe einer Heizquelle (Kochherd, Heizkörper, direkte Sonneneinstrahlung) aufstellen.



ACHTUNG! Der Kühlschrank darf nicht in Kontakt mit Heizungs- Gas- und Abwasserrohre geraten sowie elektrische Geräte nicht berühren.

Mindestabstände zu Wärmequellen:

- zu Elektro- oder Gasherde u.ä.: 3 cm,
- zu Öl- oder Kohlebeistellherde: 30 cm,
- zu Einbaubacköfen - 5 cm

Wenn sich dieses jedoch nicht vermeiden läßt, muß eine Isolierung zwischen Wärmequelle und Gerät verwendet werden.

- Die Lüftungsöffnung an der Oberseite des Kühlschranks darf nicht abgedeckt werden, eine ungehinderte Luftzirkulation muß gewährleistet sein. Der Zwischenraum zwischen der Oberseite des Kühlschranks und einem darüber befindlichen Möbel sollte mindestens 10 cm betragen (siehe Abb.). Andernfalls steigt der Stromverbrauch des Kühlschranks an oder der Kompressor kann sich überhitzen. ►
- Der Kühlschrank ist unbedingt auf einer ebenen Oberfläche aufzustellen. Regulieren Sie, falls nötig, die Höhe durch Drehen der Stützfüße: durch Drehen im Uhrzeigersinn hebt sich der Vorderteil des Geräts, durch Drehen im Gegenuhrzeigersinn senkt er sich. Wenn der Kühlschrank ganz leicht nach hinten geneigt steht, gehen die Türen von selbst zu.
- Falls der Kühlschrank in einer Ecke aufgestellt werden soll, belassen Sie einen seitlichen Abstand von mindestens 50 mm (siehe Abb.). ►

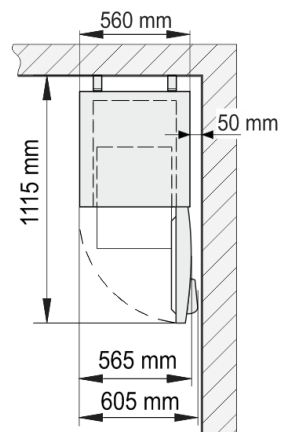
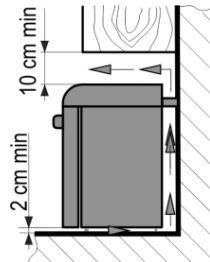

Vorbereitung des Geräts:

Wir empfehlen, für die Vorbereitungsarbeiten eine weitere Person heranzuziehen.

- Die Verpackung entfernen. Den Kühlschrank von der Schaumstoffunterlage nehmen. Klebebänder entfernen. Entfernen Sie alle roten Teile von den Ablageflächen und

die Stütze des unteren Deckels. **Zum Aufstellen und Verschieben des Gerätes dürfen nie die Türgriffe, die Kondensatorröhrchen oder die Kompressoreinheit benutzt werden.**

 Das Gerät nicht ans Netz anschließen ohne vorher alle Verpackungs- und Transportelemente entfernt zu haben.

- Nehmen Sie die zwei Streben (siehe Abb.) und setzen Sie diese in die Führungen im oberen Teil der Rückwand ein. ►

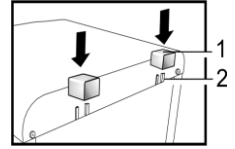

 **Warten Sie bitte 4 Stunden, bevor Sie das Gerät an das Stromnetz anschließen. Bei Nichtbeachtung dieser Vorschrift droht der Ausfall des Kompressors.**

- Beim ersten Einschalten des Gerätes werden Sie möglicherweise einen leichten „Neugeruch“ bemerken. Dieser Geruch verschwindet, sobald das Gerät zu kühlen beginnt.
- Um die baldige Bildung einer Frostschrift auf dem Verdampfer des Kühlfachs und den Türrahmen zu verhindern, schließen Sie bitte die Gefrierfachtür immer gut. ►

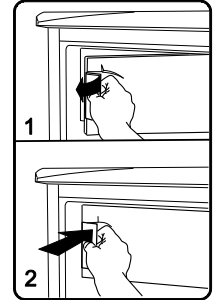

BESCHREIBUNG DES GERÄTS, HAUPTBESTANDTEILE

siehe abb. 1

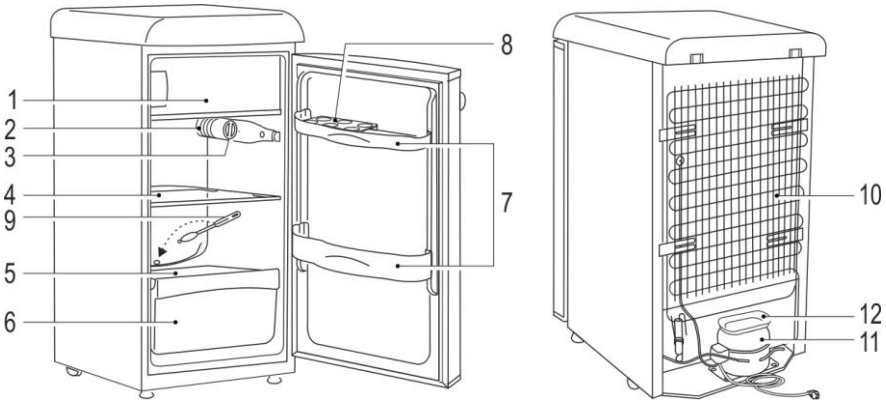

1 Gefrierfach ***	7 Türablagen
2 Innenbeleuchtung	8 Eiablagen
3 Temperaturregler	9 Reinigungsinstrument für die Taufwasserauffangrinne
4 Glasablagefläche (höhenverstellbar)	10 Kondensator
5 Glasablagefläche	11 Kompressor
6 Frischfach für Obst oder Gemüse	12 Taufwasserverdunstungsgefäß

BEDIENUNG UND FUNKTIONEN

Temperaturregulierung:

Die Temperatur im Kühlabteil wird durch Drehen des Temperaturreglers **1** (Abb. 1) in der einen oder anderen Richtung eingestellt. Die Temperatur wird durch die Skala neben dem Temperaturregler angezeigt.

Die Temperatur kann auf einer siebenteiligen Skala reguliert werden:

0 = der Kompressor wird abgeschaltet. **Das Gerät ist noch am Stromnetzangeschlossen.**

1 = höchste Temperatur (geringste Kühlung)

7 = niedrigste Temperatur (stärkste Kühlung)

 DIE TEMPERATUR IM KÜHLFACH KANN ABHÄNGIG VON UMGEBUNGSTEMPERATUR, MENGE UND TEMPERATUR DER NAHRUNGSMITTEL, HÄUFIGKEIT DER TÜRÖFFNUNG SCHWANKEN.

 BEI NIEDRIGER RAUMTEMPERATUR KÜHLT DER KÜHLSCHRANK WENIGER STARK, DESHALB KANN DIE TEMPERATUR IM KÜHLSCHRANK ANSTEIGEN. Stellen Sie in diesem Fall die Temperatur mithilfe des Temperaturreglers niedriger.

LAGERUNG VON LEBENSMITTELN

Zonen im Kühlschrank:

Die für die Lagerung von bestimmten Arten von Lebensmitteln am besten geeigneten Fächer des Geräts werden unter Berücksichtigung der unterschiedlichen Temperaturverteilung in den verschiedenen Fächern des Geräts wie folgt eingeteilt:

- 1) Oberer Bereich des Kühlschrankfachs & Tür - Temperaturbereich: Zum Lagern tropischer Früchte, Konservendosen, Getränke, Eier, Soßen, Pickles, Butter und Marmelade.
- 2) Mittlerer Bereich des Kühlschrankfachs - kalter Bereich: Zum Lagern von Käse, Milch, Milchprodukten, Feinkost, Joghurt.
- 3) Unterer Bereich des Kühlschrankfachs - kältester Bereich: Zum Lagern von Aufschnitt, Desserts, Fleisch und Fisch, Käsekuchen, frischen Nudeln, saurer Sahne, Pesto/Tomatensoße, hausgemachten Speisen, Tortencreme, Pudding und Frischkäse.
- 4) Obst- & Gemüsefach am Boden des Kühlschrankfachs: Zum Lagern von Gemüse und Obst (ausgenommen tropische Früchte).

Bewahren Sie Eßwaren mit einem spezifischen Geruch wie frischen Fisch, Gänseleberpastete, Käse in einem gut verschlossenen Behälter auf.

Beachten Sie die folgenden Anweisungen, um eine Kontamination der Lebensmittel zu vermeiden:

- Wenn Sie die Tür für längere Zeit öffnen, kann die Temperatur in den Abteilen des Geräts erheblich ansteigen.
- Bewahren Sie rohes Fleisch und Fisch in geeigneten Behältern im Kühlschrank auf, damit es nicht mit anderen Lebensmitteln in Berührung kommt oder auf diese tropft.
- Bewahren Sie rohes Fleisch und Fisch in geeigneten Behältern im Kühlschrank auf, damit es nicht mit anderen Lebensmitteln in Berührung kommt oder auf diese tropft.
- Wenn das Kältegerät längere Zeit leer bleibt, schalten Sie es aus, tauen Sie es auf, reinigen Sie es, trocknen Sie es und lassen Sie die Tür offen, damit sich kein Schimmel im Gerät bildet.
- Halten Sie sich an das vom Hersteller angegebene Haltbarkeitsdatum der Waren.

Aufbewahrung von Nahrungsmitteln im Gefrierfach ****

Sie den Temperaturrehler auf Stufe **7** ein. Legen Sie die zum Einfrieren vorbereiteten, bis auf Zimmertemperatur abgekühlten frischen Nahrungsmittel in einer Reihe auf den Boden des Gefrierfachs. Drehen Sie nach dem Einfrieren der Produkte den Temperaturrehler **auf seine ursprüngliche Position zurück**.

Übersteigen sie die maximale einfriermenge nicht!

- Halten Sie einen Zwischenraum von mindestens 3 cm zwischen den Gefrierprodukten und der Zwischenwand ein.
- Legen Sie keine unverpackten Nahrungsmittel ins Gefrierfach.
- Frisch einzufrierende Waren dürfen nicht mit bereits gefrorenen Waren in Berührung kommen.
- Frieren Sie keine Waren von höherer als der Außentemperatur ein.
- Frieren Sie keine flüssigen Nahrungsmittel in Glasbehältnissen oder Flaschen ein.
- Beachten Sie unbedingt das vom Hersteller angegebene Haltbarkeitsdatum der eingefrorenen Waren.
- **FISCH UND WURST EMPFEHLEN WIR FÜR NICHT LÄNGER ALS SECHS MONATE EINZUFRIEREN, KÄSE, GEFLÜGEL, SCHWEINEFLEISCH, SCHAFFLEISCH NICHT LÄNGER ALS ACHT MONATE, RINDFLEISCH, OBST UND GEMÜSE NICHT LÄNGER ALS 12 MONATE.**

ABTAUEN, REINIGUNG UND PFLEGE

DIE KÜHLKAMMER taut automatisch ab. Die sich hinten in der Kühlkammer bildenden Eistropfen schmelzen während der Betriebspausen des Kompressors, das Schmelzwasser fließt durch die Tauwasserauffangrinne ins Tauwasserverdunstungsgefäß auf dem Kompressor und verdunstet dort.

Tauen Sie DAS GEFRIERFACH mindestens zweimal jährlich ab, damit die Dicke der Eisschicht 5 mm nicht überschreitet Gehen Sie zum Abtauen wie folgt vor:

ACHTUNG! Schalten Sie den Kühlschrank aus, ziehen Sie den Netzstecker.

- Nehmen Sie die Kühlprodukte aus dem Gefrierfach.
- Lassen Sie die Gefrierfachtür offen. Wischen Sie nach dem Abtauen der Eisschicht die Oberflächen des Gefrierfachs und das Zubehör trocken.
- Schließen Sie die Gefrierfachtür. Schalten Sie den Kühlschrank wieder ein.



Um die baldige Bildung einer Frostschicht auf dem Verdampfer des Kühlfachs und den Türrahmen zu verhindern, schließen Sie bitte die Gefrierfachtür immer gut.

REINIGEN SIE DEN KÜHLSCHRANK REGELMÄSSIG.



Vergessen Sie nicht vor oder dem Reinigen des hinteren Teils des Gehäuses das Gerät vom Netz zu nehmen.

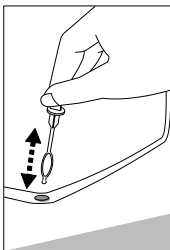

- Bewahren Sie die Innenoberflächen des Geräts und alle Kunststoffteile vor Fett, Säure, Soßen. Falls Sie unabsichtlich davon ausgießen, reinigen Sie die betroffenen Flächen sofort mit warmem Seifenwasser oder Spülmittel. Reiben Sie sie anschließend trocken.
- Reinigen Sie die Türdichtung regelmäßig. Reiben Sie sie trocken.
- ◀ **REINIGEN SIE REGELMÄSSIG DIE ABFLUSSÖFFNUNG DER TAUWASSERAUFFANGRINNE MIT DEM DAFÜR VORGESEHENEN REINIGUNGSTRUMENT 9 (siehe Abb. 1)**
- Wischen Sie mindestens einmal im Jahr den Staub ab, der sich an der

Kühlschrankrückwand und auf dem Kompressor angesammelt hat. Zur Reinigung eine weiche Bürste, elektrostatische Tücher oder den Staubsauger benutzen.

- Die Schalen, die Butterdose, die Fleischdose sowie die Ablageflächen DÜRFEN NICHT im Geschirrspüler gespült werden. Für die Innen- und Außenreinigung KEINE, körnigen, säure-, alkohol-, oder benzinhaltigen Putzmittel verwenden. Bei der Reinigung KEINE Scheuerlappen oder Schwämme mit rauher Oberfläche verwenden.

WECHSELN DER GLÜHLAMPE DER INNENBELEUCHTUNG

Zum Wechseln der Glühlampe der Innenbeleuchtung (Abb. 6) gehen Sie bitte wie folgt vor:

1. **Schalten Sie den Kühlschrank durch Ziehen des Netzsteckers aus.**
2. Drücken Sie mit einem flachen Schraubenzieher leicht auf den Halter des Deckels der Innenbeleuchtung und ziehen Sie mit der anderen Hand den Deckel zu sich.
3. Falls die Glühbirne nicht brennt, ersetzen Sie sie durch eine vom selben Typ: 15 W mit E14 Gewinde.
4. Setzen Sie nach dem Auswechseln der Glühbirne den Deckel wieder ein und drücken Sie leicht darauf, bis er einrastet. Schließen Sie den Kühlschrank wieder ans Netz an.

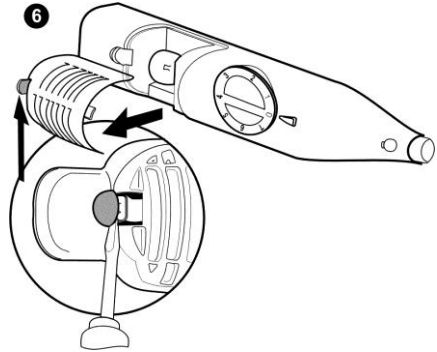

STÖRUNGEN UND DEREN BEHEBUNG. WAS, WENN...

- **Der ans Stromnetz angeschlossene Kühlschrank nicht funktioniert.** Überprüfen Sie, ob die Elektroinstallation bei Ihnen zu Hause in Ordnung ist. Überprüfen Sie, ob der Stecker richtig in die Steckdose gesteckt wurde.
- **Der Lärmpegel des Geräts ansteigt.** Überprüfen Sie, ob das Gerät stabil und waagrecht steht. Zur Regulierung bedienen Sie sich der vorderen Stützfüße des Geräts. Überprüfen Sie, ob zwischen dem Kühlschrank und anderen Möbeln oder den Teilen an der Hinterseite des Geräts und der Wand ein Zwischenraum ist. Ziehen Sie den Kühlschrank weg von den Möbeln oder der Wand. Überprüfen Sie, ob die lauten Geräusche nicht von Flaschen, Dosen, Geschirr im Kühlschrank stammen, die sich gegenseitig berühren.
- **Wasser auf dem Boden des Kühlfachs.** Überprüfen Sie, ob die Abflussöffnung der Tauwasserauffangrinne nicht verstopft ist. Reinigen Sie die Abflussöffnung der Tauwasserauffangrinne mit dem dafür vorgesehenen Reinigungsinstrument.
- **Wasser auf den Ablageflächen aus vorgespanntem Glas.** Im Kühlfach aufbewahrte Esswaren oder Gefäße stehen in Berührung mit der Rückwand. Stellen Sie keine Esswaren oder Gefäße direkt an die Wand.
- **Wasser unter dem Kühlgerät.** Das Tauwasserverdunstungsgefäß ist vom Kompressor gerutscht. Stellen Sie das Becken auf den Kompressor zurück.
- **Beim Öffnen der Kühlschranktüren quillt das Gummidichtungsband hervor.** Die Dichtung ist mit klebrigen Nahrungsmitteln (Fett, Sirup) verschmutzt. Reinigen Sie die

Dichtung und die Vertiefung für die Dichtung mit warmem Seifenwasser oder Spülmittel, reiben sie beides trocken. Setzen Sie die Gummidichtung wieder in die Vertiefung ein.

- **Hohe Temperatur im Kühlschrank, Betriebspausen des Kompressors kurz.** Achten Sie darauf, ob die Kühlschranktüren sich gut dicht schließen lassen, ob nicht die Türen beim Herausnehmen oder Hineinstellen von Produkten länger als erforderlich offen gelassen wurden, ob nicht zu viele und zu warme Esswaren in den Kühlschrank gestellt wurden.
- **Die Oberfläche des Kühlschranks beschlägt sich.** Die Luftfeuchtigkeit in der Umgebung beträgt mehr als 70 Prozent. Lüften Sie den Raum, in dem das Kühlgerät steht, beseitigen sie falls möglich die Ursache für die Feuchtigkeit.



Anmerkungen zum Betriebsgeräusch des Geräts. Die vom Kühlschrank während des Betriebs verbreiteten verschiedenen Betriebsgeräusche sind normal und deuten nicht auf einen Defekt hin. Das Plätschern, Gurgeln und Rauschen kommt vom Kühlmittel, das durch das Kühlsystem des Geräts zirkuliert. Ein kurzes, lautes Aufheulen oder ein Klicken hört man, wenn der Kompressor des Geräts sich einschaltet.

ENTSORGUNG



Geräte, die mit diesem Symbol gekennzeichnet sind, müssen getrennt vom Hausmüll entsorgt werden. Diese Geräte enthalten wertvolle Rohstoffe, die wiederverwertet werden können.

■ Eine ordnungsgemäße Entsorgung schützt die Umwelt und die Gesundheit Ihrer Mitmenschen. Ihre Gemeindeverwaltung bzw. Ihr Fachhändler gibt Auskunft über die ordnungsgemäße

Entsorgung. Das Kältemittel und das Treibmittel in der Isolation muss fachgerecht entsorgt werden. Beachten Sie, dass die Rohre des Kühlkreislaufes bis zur fachgerechten Entsorgung nicht beschädigt werden dürfen.

Machen Sie ausgediente Altgeräte vor der Entsorgung unbrauchbar:

- Ziehen Sie den Netzstecker aus der Steckdose.
 - Trennen Sie den Stecker vom Netzkabel.
 - Entfernen oder zerstören Sie evtl. vorhandene Schnapp- und Riegelschlösser.
- Dadurch verhindern Sie, dass sich spielende Kinder im Gerät einsperren (Erstickengefahr!) oder in andere lebensgefährliche Situationen geraten. Kinder können Gefahren, die im Umgang mit Haushaltsgeräten liegen, oft nicht erkennen. Sorgen Sie deshalb für die notwendige Aufsicht und lassen Sie Kinder nicht mit dem Gerät spielen.

GARANTIELEISTUNGEN

FALLS IHR KÜHLSCHRANK NICHT MEHR RICHTIG FUNKTIONIERT, ÜBERZEUGEN SIE SICH, OB SIE DIE URSACHE DES NICHT ZUFRIEDENSTELLENDEN BETRIEBS DES GERÄTS NICHT SELBST BEHEBEN KÖNNEN. Können Sie das Problem nicht selbst lösen, wenden Sie sich telefonisch oder schriftlich an einen Servicevertreter in Ihrer Nähe. Geben Sie dabei unbedingt Type an. Diese Angaben finden Sie auf der Geräteeikette an der linken Außenwand des Kühlfachs, auf der Höhe der Obst- und Gemüseschalen.

Produktdatenblatt Kühlgeräte

Modellkennung (Modell)	KR 1042 Rot KR 1040 Creme KR 1041 Schwarz
Haushaltskühlgeräte-Kategorie ⁽¹⁾	10 = Mehrzweck-Kühlgeräte und sonstige
Energieeffizienzklasse ⁽²⁾	A++
Jährlicher Energieverbrauch [kWh/ Jahr] ⁽³⁾	130
Nutzzinhalte Netto des Kühlgerätes [l]	97
Nutzzinhalte Netto des Gefriergerätes [l]	17
Stern-Einstufung der Gefrierfächer ⁽⁴⁾	*/***
Frostfrei-System	Nein
Temperaturanstiegszeit [h] ⁽⁵⁾	14
Gefriervermögen in kg/24h	2
Klimaklasse ⁽⁶⁾	N
Umgebungstemperatur in °C	16-32
Luftschallemissionen [dB(A) re1 pW]	39
Abmessungen H x B x T in mm	885 x 560 x 600
Gewicht in kg	31
Einbaugerät	Nein
Elektrische Daten	siehe Typenschild

ANMERKUNG. Der Hersteller behält sich das Recht vor, die in der Gebrauchsanweisung genannten technischen Eigenschaften des Geräts sowie dessen Ausstattung zu ändern

- 1) 1 - Kühlschrank mit einem oder mehreren Lagerfächern für frische Lebensmittel;
3 - Ischrank mit Kaltlagerzone und Kühlschrank mit einem Null-Sterne-Fach;
4- Kühlschrank mit einem Ein-Sterne-Fach; 5- Kühlschrank mit einem Zwei-Sterne-Fach;
6- Kühlschrank mit einem Drei Sterne-Fach; 7- Kühl-Gefriergerät;
8- Gefrierschrank; 9- Gefriertruhe, 10 = Mehrzweck-Kühlgeräte und sonstige
- 2) Kennzeichnung A++/A+ (=niedriger Verbrauch) bis G (=hoher Verbrauch).
- 3) Energieverbrauch „XYZ“ kWh/Jahr, auf der Grundlage von Ergebnissen der Normprüfung über 24 Stunden. **Der tatsächliche Verbrauch hängt von der Nutzung und vom Standort des Geräts ab.**
- 4) (*) = Raum für die Aufbewahrung von Produkten bei einer Temperatur von ca. -6 °C
(**) = Raum für die Aufbewahrung von Produkten bei einer Temperatur von ca. -12 °C
(***) = Raum für die Aufbewahrung von tiefgekühlten Produkten bei einer Temperatur von ca. -18 °C
(*/***) = Raum fürs Einfrieren von Produkten bei einer Temperatur von -18°C oder niedriger.
- 5) Lagerzeit bei Störung »X« »h«
- 6) Klimaklasse: W [Klimaklasse]. Dieses Gerät ist für den Betrieb bei einer Umgebungstemperaturzwischen X [niedrigste Temperatur] °C und Y [höchste Temperatur] °C.
SN - von +10 °C bis +32 °C; N- von +16 °C bis +32 °C;
ST - von +16 °C bis +38 °C; T - von +16 °C bis +43 °C.

Dear Customer,

Some provisions in this user manual are unified for refrigerating products of different types (for a refrigerator, refrigerator-freezer or freezer). CAREFULLY READ THE INSTRUCTION MANUAL.

The Manufacturer shall not be held liable for damage arising from the failure to observe the instructions contained in this manual.

Keep this manual for future reference, or to pass it over to the next user.

General information:

The appliance is a two-compartment refrigerator. The refrigerator compartment is intended for short-term storage of fresh foodstuffs; the freezer compartment is intended for freezing and long-term storage of foodstuffs.

This appliance is intended to be used in household and similar applications

GUIDELINES CONCERNING THE SAFETY OF USE

General safety requirements:

- WARNING: Keep ventilation openings, in the appliance enclosure or in the built-in structure, clear of obstruction.
- WARNING: Do not use mechanical devices or other means to accelerate the defrosting process, other than those recommended by the manufacturer.
- WARNING: Do not use electrical appliances inside the food storage compartments of the appliance, unless they are of the type recommended by the manufacturer.
- WARNING: When positioning the appliance, ensure the supply cord is not trapped or damaged.
- WARNING: Do not locate multiple portable socket-outlets or portable power supplies at the rear of the appliance.
- WARNING: Disposal of the appliance should be according to national rules.
- WARNING: Do not damage the appliance refrigeration system. It contains the refrigerant gas R600a. If the refrigeration system is damaged:
 - Do not use any open flame.
 - Avoid sparks-do not turn on any electrical appliances or lighting fixtures.
 - Immediately ventilate the room: air the room in which the appliance is placed for a few minutes (the size of the room for a product containing isobutane / R600a must be at least 4 m³) to avoid damage to the cooling system.



- The appliance should be used only for freezing and storing foodstuffs.
- This appliance is not designed for the storage of explosive substances such as aerosol cans with a flammable propellant.
- It is prohibited to store petrol and other flammable liquids near the appliance.

Children and vulnerable people safety:

- Do not allow children to play with the appliance or to plug it in or unplug from the electricity supply socket. Do not allow children to play with the packaging material from the appliance.
- This appliance can be used by children aged from 8 years and above and persons with reduced physical, sensory or mental capabilities or lack of experience and knowledge if they have been given supervision or instruction concerning use of the appliance in a safe way and understand the hazards involved.
- Children aged from 3 to 8 years are allowed to load and unload refrigerating appliances.
- Cleaning and user maintenance shall not be made by children without supervision.

Requirements for the connection to the mains:

- The appliance should only be connected to an earthed socket installed in accordance with the regulations. Make sure that the supply voltage corresponds with the voltage marked on the rating label. This product complies with all binding CE labelling directives. The earthed electrical socket by which the appliance is connected to the mains should be in an accessible place. It is a legal requirement that the appliance is properly earthed. The manufacturer will not be held liable for any damage or injury which may result from the failure to fulfil this requirement.
- To avoid the exposure to danger, always have faulty cable be replaced only by the manufacturer, by our customer service or by qualified person and with a cable of the same type.
- It is forbidden to readjust or modify any parts of the unit. It is crucial not to damage the capillary tube visible in the compressor recess. The tube may not be bent, straightened or wound. If the capillary tube is damaged by the user the guarantee will be void.
- Do not use adapters, multiple sockets and two-wire extension leads. If it is necessary to use the extension lead, it must be equipped with a protection ring and a single socket and must have a VDE/GS safety certificate. If an extension lead is used (with a protection ring and safety certificate), its socket must be located at a safe distance, away from the sinks, and must not be in a place where it could be flooded by water or waste water.

- When positioning the appliance, be careful that the electrical cord isn't squeezed in order to avoid its damage. Do not store heavy objects such as cooling devices, furniture or other domestic devices next the appliance in such a way that they could squeeze and damage the electrical cord. This can cause a short circuit and a fire.
 - Make sure that the plug of the electrical cord is not squeezed by the back wall of the appliance or otherwise damaged. A damaged plug can be the cause of a fire!
-  Do not try repair the appliance on your own. Always contact an authorized technician. To avoid the exposure to danger, always have faulty cable be replaced only by the manufacturer, by our customer service or by qualified person with a cable of same type.

Requirements for safe use:

- Pull the plug out from the mains socket before each maintenance activity. Do not pull on the cord, but hold the body of the plug instead.
- If the appliance is unplugged (for cleaning, moving to another place, etc.), it may be repeatedly switched on after 15 min.
- It is forbidden to use a technically damaged appliance.
- Do not place any switched on electrical devices on top of the appliance because this may cause ignition of plastic parts. Do not place any dishes with liquids on top of the appliance and do not keep flowers in vases or other liquid-filled vessels on the appliance. Do not place heavy objects on the top of the appliance.
- Do not remove or touch items from the freezer compartment if your hands are wet or damp.
- Do not use water spray and steam to clean the appliance.

 **The appliance should be transported in the vertical position.** The manufacturer will not be responsible for any damage of the appliance that results from non-compliance with the instructions for transportation.

 The manufacturer guarantees reliable operation of the refrigerator when the relative air humidity not greater than 70 per cent and the ambient temperature is +16 TO +32 degrees Celsius - Climate class **N**;

INSTALLATION AND OPERATING CONDITIONS

Positioning:

- This appliance can be installed in a dry, well ventilated indoor where the ambient temperature corresponds to the climate class indicated on the rating plate of the appliance.
-  Do not install this appliance in areas that are too humid or too colds, such as the construction appendices, garages or wine cellars. Place the appliance away from heat sources such as kitchen stove/oven, radiators, or direct sunlight. The appliance must not touch any pipes for heating, gas or water supply, or any other electrical devices.

Minimum distances from the heat sources:

- from the electric gas and other ovens - 30 mm,
- from oil or coal fired ovens - 300 mm,
- from built-in ovens - 50 mm

If there is no possibility of ensuring the above- mentioned distances, provide an appropriate insulation board.

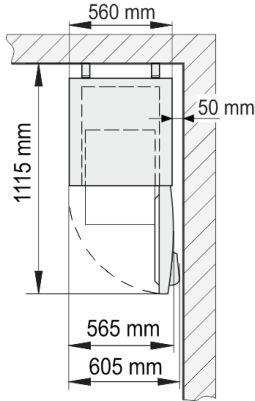

- Do not cover the ventilation holes at the top of the appliances – it must be a good air circulation around the appliance. There should be a gap of at least 10 cm between the top of the appliance body and any furniture that may be above it (see fig.). If this requirement is not followed, the appliance consumes more electrical energy and its compressor may overheat. ►
- The appliance must stand on a level surface and must not touch the wall. If necessary, regulate the height of the appliance by adjusting the levelling feet: by turning them clockwise – the front of the appliance rises, by turning them counter clockwise – it comes down. If the appliance is tilted slightly backward – the doors will close by themselves.
- ◀ If the appliance is placed in a corner, a gap must be left between the appliance body and the wall (see picture).

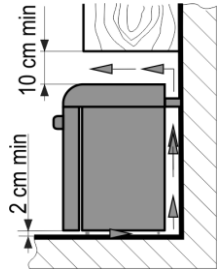

Installation before using the appliance for the first time:

It is recommended to prepare the appliance for operation with a helper.

- Remove package. Lift the appliance away from foamed polystyrene base. Tear off adhesive tapes. **When placing, moving, lifting the appliance, do not hold the door handles, do not pull the condenser at the rear part of the refrigerator and do not touch the compressor unit.** Remove all red-coloured parts from the shelves. Tear away the adhesive tapes from the door trays.

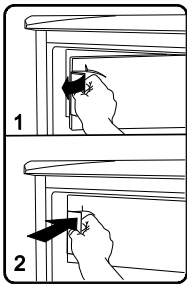

The appliance **should not be connected** to the mains until all packing and transport materials aren't removed.

- Take two supports **1** from the bag and insert them into the guides **2** at the top back part of the appliance (see picture). ►
- ◀ Check that the door latch catches on the hook of the plate.

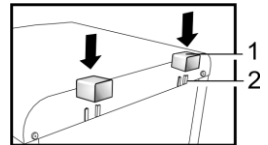

First use:

- When the unit is first switched on, a slight 'new' smell may be noticed. However, this will disappear once the cooling process has begun.



Wait at least 4 hours before connecting the appliance to the power supply. This is to allow the oil to flow back in the compressor. **If this is not done, the appliance compressor may fail.**

- When first starting-up or after a period out of use, before putting the products in the compartment let the appliance run at least 2 hours.

DESCRIPTION OF THE APPLIANCE, BASIC PARTS

1

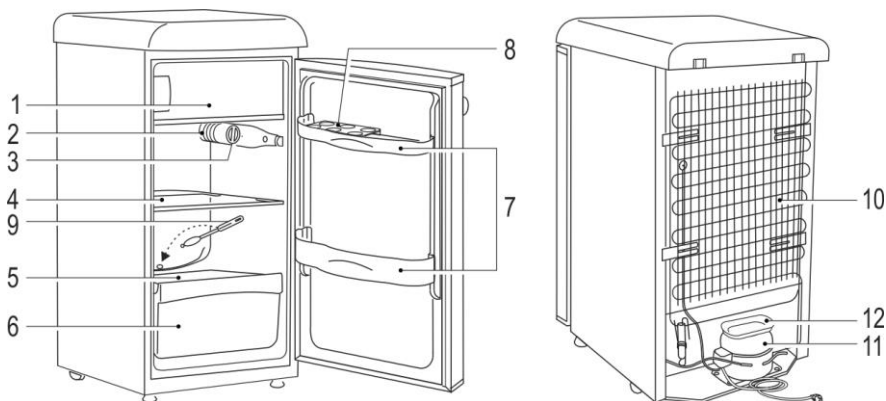

- | | |
|-------------------------------------|---------------------------------------|
| 1 Freezer compartment ❄️❄️❄️ | 7 Adjustable height door trays |
| 2 Interior light block | 8 Egg tray |
| 3 Thermostat knob | 9 Thaw water channel cleaner |
| 4 Adjustable height shelf | 10 Condenser |
| 5 Glass shelf | 11 Compressor |
| 6 Fruit and vegetable drawer | 12 Thaw water drip tray |

USING THE REFRIGERATOR-FREEZER EFFICIENTLY

Temperature regulation:

The temperature in the refrigerator compartment is controlled using the thermostat knob **1** (fig. 1) by turning it to one side or the other. The temperature indication in digits is shown beside the thermostat knob.

The temperature is regulated on the scale of seven digits:

0 = Compressor is switched off. **WARNING!** Electric current is not switched off.

1 = highest temperature (lowest cooling)

7 = lowest temperature (highest cooling)

 The temperature in the refrigerator compartment may vary depending on ambient temperature, the amount of foodstuffs, the temperature of the foodstuffs, and how often the appliance doors are opened and closed.

 If the room is cool, the appliance cools less. The temperature in the appliance may therefore rise. Use the thermostat wheel to set a lower temperature.

Storage zones in the refrigerator compartment:

Due to the natural circulation of the air in the appliance, there are different temperature zones in the refrigerator chamber. The most appropriate compartments of the appliance where specific types of food are to be stored, taking into account different temperature distribution in different compartments in the appliance, are as follows:

- 1) Upper area of the refrigerator compartment & door - temperature zone: Store tropical fruit, cans, drinks, eggs, sauces, pickles, butter, jam.
- 2) Middle area of the refrigerator compartment -cool zone: Store cheese, milk, dairy food, deli food, yoghurt.
- 3) Lower area of the refrigerator compartment- coldest zone: Store cold cuts, desserts, meat and fish, cheesecake, fresh pasta, sour cream, pesto/salsa, home-cooked food, pastry cream, pudding and cream cheese.
- 4) Fruit & vegetable drawer at the bottom of the refrigerator compartment: Store vegetables and fruits (excluding tropical fruits).

To avoid contamination of food, please respect the following instructions:

- Opening the door for long periods can cause a significant increase of the temperature in the compartments of the appliance.
- Clean regularly surfaces that can come in contact with food and accessible drainage systems.
- Store raw meat and fish in suitable containers in the refrigerator, so that it is not in contact with or drip onto other food.
- If the refrigerating appliance is left empty for long periods, switch off, defrost, clean, dry, and leave the door open to prevent mould developing within the appliance.

Freezing of foodstuffs ❄️***

The thermostat knob should be set to **7**. Fresh foodstuffs prepared for freezing and cooled to room temperature should be placed in one layer at the bottom of the freezer compartment. When the products are frozen, the thermostat wheel should be **set at its earlier position**.

- DO NOT EXCEED THE MAXIMUM AMOUNT OF FROZEN FOOD INDICATED IN THE PRODUCT FICHE.
- Leave not less than 3 cm gap between a top of frozen products and a bottom of drawer, which is over them.
- **Do not refreeze partly thawed products.**
- Do not place unwrapped foodstuffs in the freezer sections.
- Fresh food for freezing should not touch already frozen foodstuffs.
- Do not freeze foodstuffs that are warmer than the room temperature.
- WARNING! Do not freeze liquid foodstuffs in glass vessels or bottles.
- Do not consume ice made in the freezer compartment straight away.
- Products will freeze more quickly if they are divided up and packed in small portions.
- **Strictly observe the frozen foodstuffs validity dates indicated by the manufacturer on the product packaging.**



WE RECOMMEND THAT FROZEN FISH AND SAUSAGE SHOULD BE STORED IN THE FREEZER COMPARTMENT NOT LONGER THAN 6 MONTHS; CHEESE, POULTRY, PORK, LAMB – NOT MORE THAN 8 MONTHS; BEEF, FRUIT AND VEGETABLES – NOT LONGER THAN 12 MONTHS.

DEFROSTING, CLEANING AND CARE

THE REFRIGERATOR COMPARTMENT defrosts automatically. Drops of ice that form on the back wall of the refrigerator compartment thaw during the time the compressor is not working and the thaw water runs down the thaw water runoff channel to the tray on top of the compressor (Fig. 1), where it evaporates.

FREEZER COMPARTMENT should be thawed not less than twice a year or when a layer of ice thicker than 5 mm forms in it. Do the actions below in the order they are listed:

WARNING! Turn the appliance off and pull the plug out of the electrical socket.

- Remove foodstuffs from freezer compartment.
- Leave door of appliance open. When the ice melts, clean and wipe dry the surfaces and fixtures of the refrigerator and freezer compartments.
- Close the appliance door. Plug in and turn on the appliance.

 **ATTENTION!** To prevent frost from forming too quickly on the freezer compartment evaporator and doorframe, make sure the freezer compartment door is shut properly

REGULARLY CLEAN THE APPLIANCE!

 **Note: before cleaning the cooling device and its rear compartment part, the device must be disconnected from the mains by unplugging.**

• Protect the appliance inner surfaces and plastic parts from fats, acids and sauces. In case of accidental spills – immediately clean with warm soapy water or dishwashing detergent. Wipe dry.

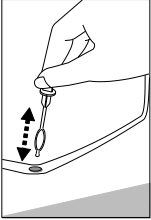

- Regularly clean the hermetic gaskets of the doors. Wipe dry.
- ◀ **REGULARLY CLEAN THE THAW WATER CHANNEL SPACE WITH A SPECIAL CLEANER FOR THAT PURPOSE (see picture 1).**
- At least once a year clean dust away from the back part of the appliance body and the compressor. A soft brush, electrostatic cloth or vacuum cleaner may be used for cleaning.
- **DO NOT** use detergents containing abrasive particles, acid, alcohol or benzene for cleaning the appliance inner and outer surfaces. **DO NOT** use for cleaning cloths or sponges that have coarse surfaces intended for scrubbing.

CHANGING THE INTERIOR LIGHT BULB

When changing the interior light bulb (fig. 6), do the actions below in the order they are listed:

1. **Unplug the appliance from the mains by pulling the plug out of the electricity supply socket.**
2. Push the interior light bulb lid 4 retainer 5 with a flat screwdriver and with your other hand pull it toward yourself.
3. Replace the bulb with another 15 W bulb of the same type with an E14 lamp holder.
4. When you have changed the light bulb, replace the lid 4 and push — the lid will snap into position.
5. Plug the appliance into the electricity supply socket.

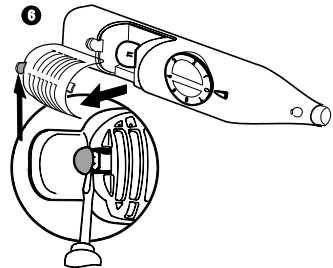

OPERATION PROBLEMS AND THEIR SOLUTIONS. What if ...

- **The appliance is plugged in to the mains but it does not work and.** Check that your house electricity supply installations are in order. Check that the plug is correctly inserted into the electricity supply socket.
- **The noise has become louder.** Check that the appliance is standing stable on a level place. To make it level, regulate the front feet. Check if the appliance is not touching any furniture and that no part of the refrigeration system at the back part of the appliance body is touching the wall. Pull the appliance away from any furniture or walls. Check that the cause of increased noise isn't due to bottles, cans or dishes in the appliance that might be touching each other.
- **Water has appeared at the bottom of the refrigerator compartment.** Check whether a thaw water channel space isn't blocked. Clean the thaw water channel space with a cleaner intended for that purpose.
- **Water has appeared on the tempered glass shelves.** Food items or dishes in the refrigerator compartment are touching the back wall of the compartment. Do not let food items or dishes touch the back wall.
- **Moisture dripping from under the glass shelves.** If you placed many containers with liquids on the shelf, moisture can condense and drip onto the shelf below. Move some containers with liquids onto other shelves.

- **Water has appeared under the appliance.** The thaw water collection tray has slipped off the compressor. Place the tray on top of the compressor.
- **When the appliance door is opened, the rubber sealing gasket pulls out.** The gasket is smeared with sticky foodstuffs (fat, syrup). Clean the sealing gasket and the groove for it with warm water containing soap or dishwashing detergent and wipe dry. Put the rubber sealing gasket back into the place.
- **High temperature in appliance, the compressor operation pauses are short.** Ascertain whether the appliance doors are shutting tightly, whether the door wasn't kept open longer than necessary when taking out or putting in foodstuffs or whether a large amount of warm food was placed in the appliance.
- **The top of the appliance has condensation on it.** The ambient relative air humidity is above 70 %. Ventilate the room where the appliance stands and if possible remove the cause of the humidity.

 **Remarks on the appliance operating noise.** As the appliance operates and goes through the freezing cycle, various noises will be emitted. This is normal and is not a sign of any malfunction.

- As the refrigerant circulates around the refrigeration system, it causes sounds like murmuring, bubbling, or rustling. Louder sounds like popping or clicking may be heard for a short time as the refrigerator's compressor switches on.

ENVIRONMENTAL PROTECTION INFORMATION

This appliance is marked according to the European directive 2002/96/EC on Waste Electrical and Electronic Equipment (WEEE). By ensuring this product is disposed of correctly, you will help prevent potential negative consequences for the environment and human health, which could otherwise be caused by inappropriate waste handling of this product.



The symbol on the product, or on the documents accompanying the product, indicates that this appliance may not be treated as household waste. Instead it shall be handed over to the applicable collection point for the recycling of electrical and electronic equipment.

Disposal must be carried out in accordance with local environmental regulations for waste disposal. For more detailed information about treatment, recovery and recycling of this product, please contact your local authority, your household waste disposal service or the retailer where you purchased the product.

Our packaging are made of environmentally friendly materials, which can be reused:

- The external packaging is made of cardboard/foil
- The FCKW free shape of foamed polystyrene (PS)
- Polyethylene (PE) foils and bags

The refrigerants and foaming agents, which are 100% free of FCKW and FKW have been used for manufacturing our product. Therefore we are helping to protect the ozone layer and prevent the increase of greenhouse effects. Also, the innovative technology and environmentally friendly insulation help in reducing energy consumption.

WARRANTY SERVICE

If your appliance is not working properly, ascertain whether you can remedy the cause of the faulty functioning of the appliance yourself. If you cannot solve the problem yourself, contact the nearest refrigerator service representative by telephone or in writing. When making contact, necessarily indicate the refrigerator model and number. You will find this data on the product label, which is glued to the left wall of the refrigerator compartment near the fruit and vegetable drawer.

PRODUCT FICHE

Model	KR 1042 Rot KR 1040 Creme KR 1041 Schwarz
Category ⁽¹⁾	10 = Multi-use and other refrigerating appliances
Energy efficiency class ⁽²⁾	A++
Annual energy consumption, kWh/year ⁽³⁾	130
Fridge net volume, L	97
Freezer net volume, L	17
Star marking of frozen-food storage compartments ⁽⁴⁾	*/ ***
Frost-free (No Frost) system	No
Temperature rise time, h	14
Freezing capacity, kg / 24 h	2
Climate class ⁽⁵⁾	N (+16 °C to +32 °C)
Acoustical noise emissions, dB(A) re1 pW	39
Appliance weight, kg	31
Height / width / depth of product, mm	885 x 560 x 600
Construction	Freestanding
Electrical Data: see in the product label	

NOTE. The manufacturer reserves the right to make future changes to technical parameters and specifications.

1 = Refrigerator with one or more fresh-food storage compartments.; 2 = Refrigerator-cellar, Cellar and Wine storage appliances.; 3 = Refrigerator-chiller and Refrigerator with a 0-star compartment; 4 = Refrigerator with a one-star compartment; 5 = Refrigerator with a two-star compartment; 6 = Refrigerator with a three-star compartment; 7 = Refrigerator-freezer; 8 = Upright freezer; 9 = Chest freezer; 10 = Multi-use and other refrigerating appliances

²⁾ A+++ (most efficient) to D (least efficient)

³⁾ Annual energy consumption (AE C) in kWh per year, based on standard test results for 24 hours.

Actual energy consumption will depend on how the appliance is used and where it is located.

1  One-star compartment with nominal temperature of -6°C; 2  Two-star compartment with

4) nominal temperature of -12°C; 3  Three-star compartment with nominal temperature of -18°C;

4  Food freezer compartment (four-star compartment) with nominal temperature of -18°C

⁵⁾ Climate class: This appliance is intended to be used at an ambient temperature between lowest and highest temperature: SN = 10°C-32°C, N = 16°C-32°C, ST = 16°C-38°C, T = 16°C-43°C

N00R130NA

2019-08-02