

# NABO

## Mikrowellenofen

---

### MWO 2001



# **Mikrowelle**

## **BEDIENUNGSANLEITUNG**

**MODELL: AK C`&\$\$%**

**Vor Benutzung der Mikrowelle lesen Sie diese Anweisungen bitte gründlich durch. Bewahren Sie sie anschließend sorgfältig auf.**

**Wenn Sie die Anweisungen beachten, wird das Gerät viele Jahre einwandfrei funktionieren.**

**BEWAHREN SIE DIESE ANWEISUNGEN SORGFÄLTIG AUF**

# VORSICHTSMASSNAHMEN ZUR VERHÜTUNG EINER ÜBERMÄSSIGEN BESTRAHLUNG DURCH MIKROWELLEN

(a) Niemals versuchen, den Mikrowellenherd mit offener Tür in Betrieb zu nehmen, da sich durch einen Betrieb bei offener Tür eine gefährliche Bestrahlung durch Mikrowellen ergeben kann. Die Türverriegelungen dürfen nicht manipuliert oder aufgebrochen werden.

(b) Keine Gegenstände zwischen den vorderen Rahmen und die Tür des Mikrowellenherds einführen.

Diesen vorderen Bereich stets sauber halten und darauf achten, dass sich an den Dichtflächen keine Rückstände von Schmutz oder Reinigungsmitteln festsetzen.

(c) ACHTUNG: Falls die Tür oder die Türdichtungen beschädigt sind, darf der Herd nicht betrieben werden, bis er von qualifiziertem Personal repariert wurde.

## NACHTRAG

Wird der Herd nicht sauber gehalten, kann die Oberfläche angegriffen werden. Dies kann sich nachteilig auf die Lebensdauer des Gerätes auswirken oder sogar zu Gefahrensituationen führen.

### Technische Daten:

Modell: .....	AKC 855%
Nennspannung:	230 V~50 Hz
Nennstromaufnahme (Mikrowelle):	1270 W
Nennleistung (Mikrowelle):	800 W
Nennstromaufnahme (Grill):	1000 W
Fassungsvermögen:	20 L
Drehtellerdurchmesser:	Φ 255 mm
Außenmaße:	439.5 x 355 x 258.2 mm
Nettogewicht:	Ca. 11.9 kg

# WICHTIGE SICHERHEITSHINWEISE

## ACHTUNG

Um das Risiko eines Brands, elektrischen Schlags, einer Verletzung oder Exposition gegen übermäßige Mikrowellenstrahlung zu verringern, müssen die folgenden grundlegenden Vorsichtsmaßnahmen beachtet werden:

1. Lesen und befolgen Sie die folgenden Punkte für:  
„VORKEHRUNGEN ZUR VERMEIDUNG EINER MÖGLICHEN EXPOSITION GEGENÜBER ÜBERMÄSSIGER MIKROWELLENSTRAHLUNG“.
2. Dieses Gerät kann von Kindern ab 8 Jahren sowie von Personen mit verminderten körperlichen, sensorischen oder mentalen Fähigkeiten bzw. mit mangelnder Erfahrung und Kenntnissen benutzt werden, falls diese beaufsichtigt werden oder bezüglich des sicheren Gebrauchs des Gerätes unterwiesen wurden und die daraus resultierenden Gefahren verstanden haben. Kinder dürfen mit dem Gerät nicht spielen. Die Reinigung und Benutzerwartung darf nicht von Kindern ohne Beaufsichtigung durchgeführt werden.
3. Bewahren Sie das Gerät und das Netzkabel immer außerhalb der Reichweite von Kindern unter 8 Jahren auf.
4. Falls das Netzkabel beschädigt ist, muss es vom Hersteller, seinem Kundendienst oder einer ähnlich qualifizierten Person ausgetauscht werden, um eine Gefährdung zu vermeiden.
5. **WARNUNG:** Stellen Sie sicher, dass das Gerät vor dem Auswechseln der Lampe ausgeschaltet ist, um die Gefahr eines Stromschlags zu vermeiden.
6. **WARNUNG:** Es besteht eine Gefahrensituation, falls Wartungs- oder Reparaturarbeiten von nicht fachkundigen Personen durchgeführt werden, bei denen eine

Abdeckung entfernt werden muss, die vor der Exposition von Mikrowellenstrahlung schützt.

7. **WARNUNG:** Flüssigkeiten und andere Lebensmittel dürfen nicht in verschlossenen Behältern erhitzt werden, da diese explodieren könnten.
8. Behalten Sie den Ofen beim Erhitzen von Lebensmitteln in Plastikoder Pappbehältern im Auge, da Entzündungsgefahr besteht.
9. Verwenden Sie nur Kochgeschirr, das für den Gebrauch in Mikrowellenherden geeignet ist.
10. Schalten Sie bei Rauchentwicklung das Gerät aus bzw. ziehen Sie den Netzstecker ab und halten Sie die Tür geschlossen, um etwaige Flammen zu ersticken.
11. Das Erhitzen von Getränken in der Mikrowelle kann zu einem verzögerten, plötzlichen Aufkochen führen, daher ist bei der Handhabung der Behälter Vorsicht geboten.
12. Rühren oder schütteln Sie den Inhalt von Babyflaschen und Gläschen mit Babynahrung vor dem Verzehr und überprüfen Sie die Temperatur, um Verbrennungen zu vermeiden.
13. Der Mikrowellenherd sollte regelmäßig gereinigt und alle Lebensmittelablagerungen entfernt werden.
14. Wenn die Mikrowelle nicht in einwandfreiem, sauberem Zustand gehalten wird, kann dies zur Beschädigung der Oberfläche führen und die Lebensdauer des Gerätes beeinträchtigen bzw. zu Gefahrensituationen führen.
15. Verwenden Sie nur den für diesen Mikrowellenherd empfohlenen Temperaturfühler (für Herde, die mit einer Vorrichtung für Temperaturmessfühler ausgestattet sind).
16. Der Mikrowellenherd muss mit geöffneter Dekortür betrieben werden (für Herde mit einer Dekortür).

17. Dieses Gerät ist für den Haushaltsgebrauch und ähnliche Anwendungsbereiche bestimmt, z. B. in:
  - 1). Personalküchen in Geschäften, Büros und anderen Arbeitsumgebungen;
  - 2). von Kunden in Hotels, Motels und andere Wohnumgebungen;
  - 3). in Gast- und Farmhäusern;
  - 4). in Frühstückspensionen und ähnlichen Bereichen.
18. Die Mikrowelle dient zum Aufwärmen von Nahrungsmitteln und Getränken. Das Trocknen von Nahrungsmitteln oder Kleidern sowie das Erwärmen von Heizkissen, Pantoffeln, Schwämmen, feuchten Textilien usw. kann zu einer Verletzungs-, Entzündungs- oder Brandgefahr führen.
19. Das Gerät ist für den freistehenden Betrieb bestimmt.
20. Die Oberfläche einer Aufbewahrungsschublade kann heiß werden.
21. Die Temperatur von zugänglichen Oberflächen kann während des Betriebs hoch sein.
22. **WARNUNG:** Wenn das Gerät im Kombinationsmodus betrieben wird, dürfen Kinder die Mikrowelle aufgrund der erzeugten Temperaturen nur unter Aufsicht von Erwachsenen benutzen.
23. Eier mit Schale und ganze hartgekochte Eier dürfen nicht in der Mikrowelle erhitzt werden, da sie explodieren können, selbst nachdem der Heizvorgang abgeschlossen ist.
24. Das Gerät darf nicht hinter einer Dekortür installiert werden, um eine Überhitzung zu vermeiden (dies gilt nicht für Geräte mit Dekortür).
25. Der Mikrowellenherd darf nicht in einen Schrank gestellt werden, es sei denn, er wurde in einem Schrank getestet.

26. Metallbehälter für Speisen und Getränke sind für den Garvorgang in der Mikrowelle verboten.
27. Das Gerät darf nicht mit einem Dampfreiniger gereinigt werden.
28. Das Gerät ist nicht dazu bestimmt, mit einem externen Zeitschaltgerät oder einer separaten Fernsteuerung bedient zu werden.

**DIE ANWEISUNGEN SORGFÄLTIG LESEN UND FÜR DAS SPÄTERE NACHSCHLAGEN AUFBEWAHREN**

# **Zur Minderung des Verletzungsrisikos**

## **Hinweise zur Erdung**

### **GEFAHR**

Stromschlaggefahr.

Bei versehentlicher Berührung einiger Innenteile des Geräts besteht Gefahr mit schweren Verletzungen oder tödlichem Ausgang. Dieses Gerät darf nicht zerlegt werden.

### **ACHTUNG**

Ein nicht korrekter Erdanschluss kann einen Stromschlag zur Folge haben. Der Netzstecker des Geräts darf erst dann in eine Steckdose gesteckt werden, wenn das Gerät sachgemäß installiert und geerdet ist.

Dieses Gerät muss geerdet werden. Im Falle eines Kurzschlusses verringert die Erdung das Risiko eines Stromschlages, da der Strom entsprechend abgeleitet werden kann. Dieses Gerät verfügt über ein Netzkabel mit Erdungsleiter und einen geerdeten Stecker.

Der Netzstecker muss in eine vorschriftsmäßig geerdete Steckdose gesteckt werden. Fragen sie einen qualifizierten Elektriker oder Kundendienstmitarbeiter um Rat, wenn Sie die Anweisungen zum Erden des Geräts nicht ganz verstanden haben oder Zweifel an der korrekten Erdung des Geräts haben. Sollten Sie ein Verlängerungskabel benötigen, verwenden Sie ausschließlich dreiadrige Verlängerungskabel.

1. Das Gerät ist mit einem kurzen Netzkabel ausgestattet um die bei langen Kabeln bestehende Verletzungsgefahr durch Verfangen oder Stolpern gering zu halten.



2. Falls Sie ein langes Netzkabel oder ein Verlängerungskabel verwenden:

- 1) Die auf das Netz- oder Verlängerungs-kabel aufgedruckte maximal zulässige Leistung sollte mindestens ebenso groß sein wie die maximale Leistungsaufnahme des Gerätes.
- 2) Das Verlängerungskabel muss ein dreiadriges Kabel mit Schutzleiter sein.
- 3) Das lange Kabel muss so verlegt werden, dass es nicht lose auf Theken- oder Tischflächen liegt, wo Kinder daran ziehen können, und dass man nicht versehentlich darüber stolpern kann.

## **REINIGUNG**

Ziehen Sie unbedingt vor der Reinigung den Netzstecker des Geräts.

1. Reinigen Sie die Innenflächen des Herdes mit einem leicht feuchten Tuch.
2. Reinigen Sie die Zubehörteile wie gewohnt in einer Spülmittellauge.
3. Reinigen Sie den Türrahmen und die Türdichtung, sowie die angrenzenden Teile, sorgfältig mit einem feuchten Tuch, wenn sie verschmutzt sind.
4. Verwenden Sie auf keinen Fall Scheuerpulver oder Kratzschwämme um das Sichtfenster zu reinigen, da sie die Oberfläche zerkratzen und das Glas zersplittern könnte.
5. Reinigungstipp: Zur einfachen Reinigung der Innenwände, die mit dem gegarten Speisen in Berührung kommen können: Eine halbe Zitrone in eine Schale geben, 300ml Wasser hinzufügen und bei 100% Leistung 10 Minuten wärmen. Reinigen Sie anschließend den Herd mit einem weichen, trockenen Tuch.

# KOCHGESCHIRR

## VORSICHT

### Verletzungsgefahr

Wartungs- oder Reparaturarbeiten, bei denen Schutzeinrichtungen gegen eine Bestrahlung durch Mikrowellen entfernt werden müssen, sind für nicht entsprechend qualifizierte Personen gefährlich.

# BEHÄLTER

Siehe Hinweise im Abschnitt „Materialien, die in Mikrowellenöfen benutzt werden dürfen oder die zu vermeiden sind.“ Es kann sein, dass bestimmte nicht-metallische Behälter nicht für die Benutzung in einer Mikrowelle geeignet sind. Wenn Sie Zweifel haben, können Sie das betroffene Behältnis testen, indem Sie folgendes Verfahren befolgen.

### Test für Behältnisse:

1. Gießen Sie 1 Tasse kaltes Wasser (250 ml) in einen mikrowellengeeigneten Behälter und legen Sie den betroffenen Behälter daneben.
2. Erhitzen Sie 1 Minute lang bei maximaler Leistung.
3. Befühlen Sie den Gegenstand sorgfältig. Wenn der leere Behälter warm ist, benutzen Sie ihn nicht in einer Mikrowelle.
4. **Überschreiten Sie die Dauer des Erhitzens von 1 Minute nicht.**

## Materialien, die in Mikrowellenöfen benutzt werden dürfen

Gegenstände	Anmerkungen
<b>Geschirr</b>	Nur mikrowellengeeignetes Geschirr. Befolgen Sie die Anweisungen des Herstellers. Verwenden Sie kein gesprungenes oder angeschlagenes Geschirr.
<b>Glasgefäße</b>	Nehmen Sie immer den Deckel ab. Verwenden Sie sie nur, um Lebensmittel leicht zu erwärmen. Die meisten Glasgefäße sind nicht hitzebeständig und können brechen.
<b>Glas</b>	Nur hitzebeständiges Glas für den Ofen. Stellen Sie sicher, dass keine Metallteile vorhanden sind. Verwenden Sie kein gesprungenes oder angeschlagenes Geschirr.
<b>Bratbeutel</b>	Befolgen Sie die Anweisungen des Herstellers. Verschließen Sie den Beutel mit einem Metallband. Schneiden Sie Schlitzlöcher hinein, damit der Dampf entweichen kann.
<b>Papierteller und -becher</b>	Nur für kurzes Kochen/Aufwärmen verwenden. Lassen Sie den Ofen während des Erhitzens nicht unbeaufsichtigt.
<b>Papiertücher</b>	Zum Abdecken von Lebensmitteln, die wieder aufgewärmt werden sollen, und zum Absorbieren von Fett. Benutzung unter Beaufsichtigung für ein nur kurzes Erhitzen.
<b>Pergamentpapier</b>	Verwendung als Abdeckung, um Spritzer zu vermeiden, oder als Hülle bei Dampfentwicklung.
<b>Plastik</b>	Nur mikrowellengeeignete Gefäße. Befolgen Sie die Anweisungen des Herstellers. Sollte als „mikrowellengeeignet“ ausgewiesen sein. Einige Plastikbehälter werden weich, wenn die Nahrungsmittel in ihnen heiß werden. „Kochbeutel“ und fest verschlossene Plastikbeutel sollten wie auf der Verpackung angegeben mit Schlitzlöchern versehen, durchbohrt oder geöffnet werden.
<b>Plastikhüllen</b>	Nur mikrowellengeeignete. Zum Abdecken von Lebensmitteln während des Erhitzens, um Feuchtigkeit zurückzuhalten. Plastikhüllen dürfen nicht mit den Lebensmitteln in Berührung kommen.
<b>Thermometer</b>	Nur mikrowellengeeignete (Fleisch- und Zuckerthermometer).
<b>Wachspapier</b>	Benutzung als Abdeckung, um Spritzer zu vermeiden und Feuchtigkeit zurückzuhalten.

# Materialien, die in Mikrowellenöfen zu vermeiden sind

Gegenstände	Anmerkungen
Aluminiumbehälter	Kann zu Funkenbildung führen. Füllen Sie die Nahrungsmittel in ein mikrowellene geeignetes Geschirr.
Lebensmittelkarton mit Metallgriff	Kann zu Funkenbildung führen. Füllen Sie die Nahrungsmittel in ein mikrowellene geeignetes Geschirr.
Metall oder mit Metallteilen versehene Gefäße	Metall schirmt die Nahrungsmittel von der Mikrowellenenergie ab. Metallteile können Funkenbildung verursachen.
Metallhalterungen	Kann zu Funkenbildung und zu Feuer im Ofen führen.
Papierbeutel	Kann zu Feuer im Ofen führen.
Schaumstoff	Schaumstoff kann schmelzen oder die Flüssigkeit im Innern verunreinigen, wenn er hohen Temperaturen ausgesetzt ist.
Holz	Holz kann austrocknen, wenn es im Mikrowellenofen benutzt wird, und sich spalten oder brechen.

## EINSTELLUNG IHRES MIKROWELLENHERDES

### Bezeichnung der Geräte- und Zubehörteile

Nehmen Sie das Gerät und alle Materialien aus dem Karton und aus dem Innenraum des Geräts heraus. Im Lieferumfang sind folgende Zubehörteile enthalten:

- Glasboden 1
- Laufring für den Drehteller 1
- Bedienungsanleitung 1

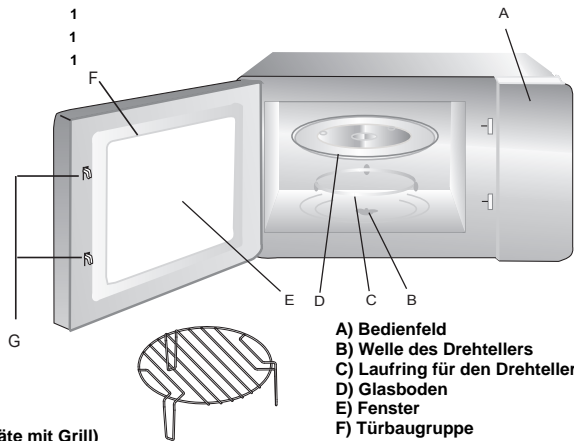

- A) Bedienfeld
- B) Welle des Drehtellers
- C) Laufring für den Drehteller
- D) Glasboden
- E) Fenster
- F) Türbaugruppe
- G) Sicherheitsverriegelungssystem

Grilleinschub (nur für Geräte mit Grill)

Schalten Sie das Gerät aus, wenn die Tür während des Betriebs des Gerätes geöffnet ist.

## Einbau des Drehtellers

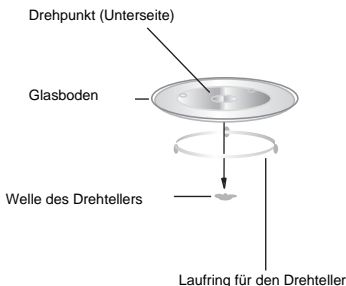

- a. Setzen Sie den Glasboden niemals mit der Oberseite nach unten ein. Der Glasboden muss sich immer ungehindert drehen können.
- b. Zum Garen müssen immer der Glasboden und der Laufring für den Drehteller verwendet werden.
- c. Setzen Sie Nahrungsmittel und Behälter mit Speisen zum Kochen immer auf den Glasboden.
- d. Wenn der Glasboden oder der Laufring für den Drehteller Risse aufweisen oder brechen, wenden Sie sich an das nächstgelegene autorisierte Kundendienstzentrum.

## Installation auf der Arbeitsplatte

Entfernen Sie sämtliches Verpackungsmaterial und alle Zubehörteile. Kontrollieren Sie das Gerät auf Beschädigungen wie Dellen oder Beschädigungen der Tür. Installieren Sie das Gerät nicht, wenn dieses beschädigt ist.

Gehäuse: Entfernen Sie sämtliche Schutzfolien von den Oberflächen des Mikrowellenherdes. Die hellbraune Glimmerscheibe im Innern des Geräts darf nicht entfernt werden. Diese dient als Schutzabdeckung für das Magnetron.

## Installation

1. Wählen Sie eine flache Fläche, die genügend Freiraum für die Lufteintritts- und/oder Austrittsöffnungen bietet.

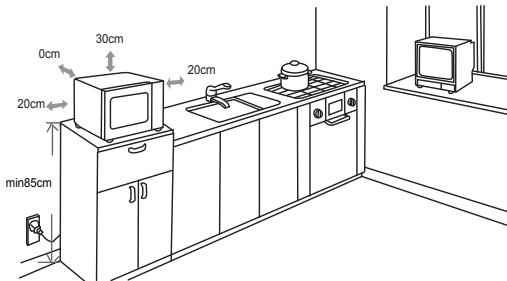

- (1) Die minimale Installationshöhe beträgt 85cm.
- (2) Die Rückseite des Geräts sollte gegen eine Wand gestellt werden. Der Freiraum über dem Gerät sollte mindestens 30cm betragen und der Freiraum zwischen Herd und etwaigen Wänden 20cm.
- (3) Die Füße unter dem Gerät dürfen nicht entfernt werden.
- (4) Das Versperren der Lüftungsein- und/oder Austritte kann zu Beschädigungen des Geräts führen.
- (5) Herd so weit entfernt wie möglich von Radio- und TV-Geräten aufstellen. Der Betrieb der Mikrowelle kann den Empfang von Radio- oder Fernsehprogrammen stören.

2. Ofen an normale Haushaltssteckdose anschließen. Stellen Sie sicher, dass die Spannung und die Frequenz den in dem Typenschild angegebenen entsprechen.

**ACHTUNG:** Stellen Sie das Gerät nicht über einem Kochfeld oder anderen Hitze erzeugenden Geräten. Wird der Ofen in der Nähe oder über einer Wärmequelle aufgestellt, könnte er beschädigt werden, und die Garantiewürde unwirksam werden.

**Die zugängliche Oberfläche kann während der Benutzung heiß werden**





# BEDIENUNGSANLEITUNG

Dieser Mikrowellenherd arbeitet mit einer modernen elektronischen Steuerung zur einfacheren Einstellung der Kochparameter entsprechend Ihren Anforderungen.

## 1. Einstellung der Uhr



Wenn der Mikrowellenherd an das Stromnetz angeschlossen ist, wird auf dem Display „0:00“ angezeigt, und der Summer ertönt einmal.

- (1) Drücken Sie die Taste "Uhr/Einstellung", und die Stundenanzeige blinkt.
- (2) Betätigen Sie den Drehschalter "  ", um die Stunden einzustellen. Die Eingabezeit muss zwischen 0 und 23 liegen.
- (3) Drücken Sie die Taste "Uhr/Einstellung", und die Minutenanzeige blinkt.
- (4) Betätigen Sie den Drehschalter "  ", um die Minuten einzustellen. Die Eingabezeit muss zwischen 0 und 59 liegen.
- (5) Drücken Sie die Taste "Uhr/Einstellung", um die Einstellung der Uhr abzuschließen. ":" blinkt.

Hinweis:

- 1) Wenn die Uhr nicht eingestellt wird, funktioniert diese auch nicht beim Betrieb des Geräts.
- 2) Wenn Sie während der Einstellung der Uhrzeit die Taste "Stopp/Löschen" betätigen, kehrt das Gerät automatisch in den vorherigen Status zurück.

## 2. Garen mit der Mikrowelle

- 1) Drücken Sie die Taste "Mikro./Grill/Kombi." einmal. Im Display erscheint "P100".
- 2) Drücken Sie die Taste "Mikro./Grill/Kombi." mehrmals, oder betätigen Sie den Drehschalter "  " zur Auswahl der Mikrowellenleistung von 100 % bis 10 %. Im Display erscheint nacheinander "P100", "P80", "P50", "P30", "P10".
- 3) Drücken Sie "Start/+30Sek./OK" zum Bestätigen.
- 4) Betätigen Sie den Drehschalter "  " zur Einstellung der Garzeit. (Die Zeiteinstellung muss zwischen 0:05 und 95:00 liegen.)
- 5) Drücken Sie "Start/+30Sek./OK" zum Starten des Garvorgangs.



HINWEIS: Folgende Schrittgrößen gelten für die Einstellzeit des Kodierschalters:

0---1	min	:	5	sekunden
1---5	min	:	10	sekunden
5---10	min	:	30	sekunden
10---30	min	:	1	minute
30---95	min	:	5	minuten

## Übersicht über die Leistungsstufen der Mikrowelle

Leistung Mikrowelle	100%	80%	50%	30%	10%
Anzeige	800W	640W	400W	240W	80W



### 3. Grillen

- 1) Drücken Sie die Taste " Mikro./Grill/Kombi. " einmal. Im Display erscheint "P100".
- 2) Drücken Sie die Taste " Mikro./Grill/Kombi. " mehrmals, oder betätigen Sie den Drehschalter "" zur Auswahl der Grillfunktion.
- 3) Wenn im Display „G“ erscheint, drücken Sie "Start/+30Sek./OK" zum Bestätigen.
- 4) Betätigen Sie den Drehschalter "" zur Einstellung der Garzeit. (Die Zeiteinstellung muss zwischen 0:05 und 95:00 liegen.)
- 5) Drücken Sie "Start/+30Sek./OK" zum Starten des Garvorgangs.

#### Hinweis:

Nach Ablauf der Hälfte der Grillzeit ertönt ein zweimaliger Piepton, um Ihnen zu signalisieren, dass Sie das Grillgut wenden sollen. Sie können das Gerät auch einfach weiterlaufen lassen. Für ein besseres Grillergebnis sollten Sie das Grillgut jedoch wenden, die Tür wieder verschließen und den Garvorgang durch Drücken auf "Start/+30Sek./OK" fortsetzen. Wenn Sie das Gerät nicht öffnen, wird der Garvorgang fortgesetzt.

### 4. Kombiniertes Garen

- 1) Drücken Sie die Taste " Mikro./Grill/Kombi. " einmal. Im Display erscheint "P100".
- 2) Drücken Sie die Taste " Mikro./Grill/Kombi. " mehrere Male, oder betätigen Sie den Drehschalter "" zur Auswahl der Kombi-Funktion.
- 3) Wenn im Display „C-1“ oder „C-2“ erscheint, drücken Sie "Start/+30Sek./OK" zum Bestätigen.
- 4) Betätigen Sie den Drehschalter "" zur Einstellung der Garzeit. (Die Zeiteinstellung muss zwischen 0:05 und 95:00 liegen.)
- 5) Drücken Sie "Start/+30Sek./OK" zum Starten des Garvorgangs.

Funktion	Anzeige	Leistung Mikrowelle	Leistung Grill
Combi.1	C-1	55%	45%
Combi.2	C-2	36%	64%

### 5. Gewichtsabhängiges Auftauen

- 1) Drücken Sie die Taste "Auftauen Gewicht/Zeit" einmal. Im Display erscheint "dEF1".
- 2) Betätigen Sie den Drehschalter "" zur Einstellung des Gewichts. Der Gewichtsbereich liegt zwischen 100 und 2000 g.
- 3) Drücken Sie "Start/+30Sek./OK" zum Starten des Auftauvorgangs.

### 6. Zeitabhängiges Auftauen



- 1) Drücken Sie die Taste "Auftauen Gewicht/Zeit" zweimal. Im Display erscheint "dEF2".
- 2) Betätigen Sie den Drehschalter "" zur Einstellung der Garzeit. Die maximale Garzeit beträgt 95 Minuten.
- 3) Drücken Sie "Start/+30Sek./OK" zum Starten des Auftauvorgangs.

## 7. Zubereitung in mehreren Stufen

Es können maximal zwei verschiedene Zubereitungsstufen eingestellt werden. Sofern es sich bei einer der Stufen um die Funktion Auftauen handelt, muss diese als erste angewählt werden. Nach jeder Zubereitungsstufe ertönt ein Summton, und die nächste Stufe startet.

Hinweis: (Das Auto-Menü kann hier nicht als eine der Stufen ausgewählt werden.)



Beispiel: Sie möchten die Lebensmittel fünf Minuten lang auftauen und anschließend mit 80 % Mikrowellen-Leistung 7 Minuten lang garen. Gehen Sie folgendermaßen vor:

- 1) Drücken Sie die Taste "Auftauen Gewicht/Zeit" zweimal. Im Display erscheint "dEF2".
- 2) Betätigen Sie den Drehschalter "  ", um eine Auftauzeit von 5 Minuten einzustellen.
- 3) Drücken Sie einmal die Taste Mikro./Grill/Kombi. .
- 4) Wählen Sie am Drehschalter "  " 80 % der Mikrowellen-Leistung, bis im Display "P80" erscheint.
- 5) Drücken Sie "Start/+30Sek./OK" zum Bestätigen.
- 6) Betätigen Sie den Drehschalter "  ", um die Garzeit auf 7 Minuten einzustellen.
- 7) Drücken Sie "Start/+30Sek./OK" zum Starten des Garvorgangs.



## 8. Zeitschaltfunktion

- 1) Stellen Sie zunächst die Uhr ein. (Beachten Sie die Anweisungen zum Einstellen der Uhr.)
- 2) Geben Sie das Garprogramm ein. Es können maximal zwei verschiedene Zubereitungsstufen eingestellt werden. Die Funktion Auftauen ist nicht für die Verwendungen im Rahmen der Zeitschaltfunktion geeignet.

Beispiel: Sie möchten die Lebensmittel sieben Minuten lang mit 80 % Mikrowellen-Leistung garen.



- a. Drücken Sie einmal die Taste " Mikro./Grill/Kombi. ".
- b. Wählen Sie am Drehschalter "  " 80 % der Mikrowellen-Leistung, bis im Display "P80" erscheint.
- c. Drücken Sie "Start/+30Sek./OK" zum Bestätigen.
- d. Betätigen Sie den Drehschalter "  ", um die Garzeit auf 7 Minuten einzustellen.

Drücken Sie nach den oben genannten Schritten nicht auf die Taste "Start/+30Sek./OK" Gehen Sie stattdessen folgendermaßen vor:

- 3) Drücken Sie die Taste " Uhr/Einstellung ". Die Stundenanzeige blinkt.
- 4) Betätigen Sie den Drehschalter "  ", um die Stunden einzustellen. Die Eingabezeit muss zwischen 0 und 23 liegen.
- 5) Drücken Sie die Taste " Uhr/Einstellung ", und die Minutenanzeige blinkt.
- 6) Betätigen Sie den Drehschalter "  ", um die Minuten einzustellen. Die Eingabezeit muss zwischen 0 und 59 liegen.
- 7) Drücken Sie "Start/+30Sek./OK", um die Einstellung abzuschließen. ":" leuchtet auf, der Summer ertönt zweimal, wenn die Startzeit erreicht ist, und der Garvorgang wird automatisch gestartet.

Hinweis: Zunächst muss die Uhr eingestellt werden. Andernfalls funktioniert die Zeitschaltfunktion nicht.

## 9. Auto-Menü

- 1) Drehen Sie im Wartemodus den Drehschalter "  " nach rechts zur Auswahl des Menüs von "A-1" bis "A-8".
- 2) Drücken Sie "Start/+30Sek./OK", um die Menüauswahl zu bestätigen.
- 3) Betätigen Sie den Drehschalter "  " zur Einstellung des Gewichts.
- 4) Drücken Sie "Start/+30Sek./OK" zum Starten des Garvorgangs.
- 5) Nach Beendigung des Garvorgangs ertönt der Summer fünf Mal.

### Auto-Menü

Menü	Gewicht (g)	Anzeige	Leistung
A-1 AUFWÄRMEN	200	200	100%
	400	400	
	600	600	
A-2 GEMÜSE	200	200	100%
	300	300	
	400	400	
A-3 FISCH	250	250	80%
	350	350	
	450	450	
A-4 FLEISCH	250	250	100%
	350	350	
	450	450	
A-5 PASTA	50 (mit Wasser 450 g)	50	80%
	100 (mit Wasser 800 g)	100	
A-6 KARTOFFELN	200	200	100%
	400	400	
	600	600	
A-7 PIZZA	200	200	100%
	400	400	
A-8 SUPPE	200	200	80%
	400	400	



## 10. Schnellgaren

- 1) Drücken Sie im Wartemodus die Taste "Start/+30Sek./OK" , um 100 % Leistung für 30 Sekunden zu wählen. Bei jedem Drücken auf dieselbe Taste verlängert sich die Zeit um 30 Sekunden. Die maximale Garzeit beträgt 95 Minuten.
- 2) Drücken Sie während des laufenden Betriebs der Mikrowelle, der Grill- oder Kombi-Funktion bzw. beim zeitabhängigen Auftauen die Taste "Start/+30Sek./OK" , um die eingestellte Garzeit zu verlängern.
- 3) Im Modus Auto-Menü oder gewichtsabhängiges Auftauen ist eine Verlängerung der Garzeit durch Betätigen der Taste "Start/+30Sek./OK" nicht möglich.
- 4) Drehen Sie im Wartemodus den Drehschalter "  " nach links, um die Garzeit direkt auszuwählen. Drücken Sie nach dem Einstellen der Zeit die Taste "Start/+30Sek./OK" zum Starten des Garvorgangs. Die Mikrowellen-Leistung ist auf 100 % eingestellt.

## 11. Kindersicherung (Lock/Unlock)

Lock (Kindersicherung ein): Drücken Sie im Wartemodus drei Sekunden lang auf die Taste "Stopp/Löschen" . Es ertönt ein langer Piepton, der signalisiert, dass die Kindersicherung eingeschaltet ist. Im Display erscheint das Sperrsymbol.

Kindersicherung aufheben: Drücken Sie im gesperrten Modus drei Sekunden lang auf die Taste " Stopp/Löschen ". Es ertönt ein langer Piepton, der signalisiert, dass die Kindersicherung ausgeschaltet ist.

## 12. Abfragefunktionen

- 1) Drücken Sie während des Garmodus die Taste „ Mikro./Grill/Kombi. “. Die aktuelle Leistung wird für drei Sekunden angezeigt.
- 2) Drücken Sie im Zeitschaltmodus die Taste " Uhr/Einstellung ", um die voreingestellte Startzeit für den Garvorgang abzufragen. Die eingestellte Startzeit blinkt 3 Sekunden lang. Dann kehrt das Gerät zur normalen Uhrzeitanzeige zurück.
- 3) Drücken Sie während des Garvorgangs die Taste " Uhr/Einstellung ", um die aktuelle Zeit zu überprüfen. Diese wird drei Sekunden lang angezeigt.

## 13. Spezifikation

- 1) Beim Drehen des Schalters zu Beginn ertönt der Summer einmal.
- 2) Wenn die Tür während des Garvorgangs geöffnet wird, drücken Sie anschließend die Taste "START/+30SEC./CONFIRM", um den Garvorgang fortzusetzen.
- 3) Wenn Sie nach Einstellung des Garprogramms die Taste "Start/+30Sek./OK" nicht innerhalb von einer Minute betätigen, wird die aktuelle Zeit angezeigt und die Einstellung gelöscht.
- 4) Beim korrekten Drücken der Taste ertönt der Summer einmal. Ist der Druck zu gering, ertönt der Summer gar nicht.
- 5) Der Summer ertönt fünf Mal und signalisiert, dass der Garvorgang beendet ist.

## Fehlersuche

Normal	
Mikrowelle verursacht Störung des TV-Empfangs	Während des Betriebs der Mikrowelle kann es zu Störungen des Radio- und TV-Empfangs kommen, ähnlich den Störungen, die kleine Elektrogeräte wie Mixer, Staubsauger und Haartrockner verursachen. Dies ist völlig normal.
Gerätebeleuchtung wird gedimmt	Beim Garen mit geringer Leistung kann die Gerätebeleuchtung gedimmt werden. Dies ist völlig normal.
Dampfniederschlag auf der Tür, heiße Luft strömt aus den Belüftungsschlitzen	Beim Garvorgang kann Dampf aus den Lebensmitteln entweichen. Ein Großteil davon wird über die Belüftung abgeführt. An kühleren Stellen wie der Gerätetür kann sich allerdings auch etwas Dampf niederschlagen. Dies ist völlig normal.
Das Gerät wird versehentlich unbefüllt gestartet	Es ist nicht zulässig, das Gerät ohne Lebensmittel zu betreiben. Dies ist sehr gefährlich.

Fehler	Mögliche Ursache	Behebung
Gerät kann nicht gestartet werden	(1) Netzkabel ist nicht korrekt angeschlossen.	Ziehen Sie den Stecker. Stecken Sie ihn nach zehn Sekunden wieder ein.
	(2) Die Sicherung springt raus, oder der Schutzschalter reagiert.	Ersetzen Sie die Sicherung, oder setzen Sie den Schutzschalter zurück (Reparatur durch qualifiziertes Fachpersonal unserer Firma)
	(3) Probleme mit der Steckdose.	Testen Sie die Steckdose mit anderen elektrischen Geräten.
Gerät heizt nicht	(4) Tür ist nicht korrekt geschlossen.	Schließen Sie die Tür vollständig.

## Konformitätserklärung

Hiermit erklärt die Baytronic Handels GmbH, dass sich das Produkt NABO MWO 2001 in Übereinstimmung mit der RoHS-Richtlinie 2011/65/EU, der EMV-Richtlinie 2014/30/EU und der Niederspannungsrichtlinie 2014/35/EU befindet.

Die vollständige Konformitätserklärung finden Sie unter:  
[www.nabo.at/service/archiv/](http://www.nabo.at/service/archiv/)



## Entsorgung



Das Symbol der durchgestrichenen Abfalltonne auf Rädern auf dem Produkt oder seiner Verpackung bedeutet, dass das Gerät nicht im Hausmüll entsorgt werden darf, sondern eine separate Entsorgung erfordert. Sie können das Altgerät kostenfrei bei einer geeigneten kommunalen Sammelstelle für Elektro- und Elektronikaltgeräte, z.B. einem Wertstoffhof, abgeben. Die Adressen erhalten Sie von Ihrer Stadt- bzw. Kommunalverwaltung. Alternativ können Sie kleine Elektroaltgeräte mit einer Kantenlänge bis zu 25 cm bei Händlern mit einer Verkaufsfläche für Elektro- und Elektronikgeräte von mind. 400 m<sup>2</sup> oder Lebensmittelhändlern mit einer Gesamtverkaufsfläche von mind. 800 m<sup>2</sup>, die zumindest mehrmals im Jahr Elektro- und Elektronikgeräte anbieten, unentgeltlich zurückgeben. Größere Altgeräte können beim Neukauf eines Geräts der gleichen Geräteart, das im Wesentlichen die gleichen Funktionen wie das neue Gerät erfüllt, bei einem entsprechenden Händler kostenfrei zurückgegeben werden. Bezüglich der Modalitäten der Rückgabe eines Altgeräts im Fall der Auslieferung des neuen Geräts, wenden Sie sich bitte an Ihren Händler.

Bitte Entnehmen Sie – sofern möglich – vor der Entsorgung des Produkts sämtliche Batterien und Akkus sowie alle Lampen, die zerstörungsfrei entnommen werden können.

Wir weisen darauf hin, dass Sie für die Löschung personenbezogener Daten auf dem zu entsorgenden Gerät selbst verantwortlich sind.

## Entsorgung



Das Symbol der durchgestrichenen Abfalltonne auf Rädern auf dem Produkt oder seiner Verpackung bedeutet, dass das Gerät nicht im Hausmüll entsorgt werden darf, sondern eine separate Entsorgung erfordert. Sie können das Altgerät kostenfrei bei einer geeigneten kommunalen Sammelstelle für Elektro- und Elektronikaltgeräte, z.B. einem Wertstoffhof, abgeben. Die Adressen erhalten Sie von Ihrer Stadt- bzw. Kommunalverwaltung. Alternativ können Sie Elektroaltgeräte beim Kauf eines neuen Geräts der gleichen Art und mit derselben Funktion bei einem stationären Händler unentgeltlich zurückgeben. Bezüglich der Modalitäten der Rückgabe eines Altgeräts im Fall der Auslieferung des neuen Geräts, wenden Sie sich bitte an Ihren Händler.

Bitte Entnehmen Sie – sofern möglich – vor der Entsorgung des Produkts sämtliche Batterien und Akkus sowie alle Lampen, die zerstörungsfrei entnommen werden können.

Wir weisen darauf hin, dass Sie für die Löschung personenbezogener Daten auf dem zu entsorgenden Gerät selbst verantwortlich sind.

Das Gerät kann Stoffe enthalten, die bei falscher Entsorgung Umwelt und menschliche Gesundheit gefährden können. Das Materialrecycling hilft, Abfall zu reduzieren und Ressourcen zu schonen. Durch die getrennte Sammlung von Altgeräten und deren Recycling tragen Sie zur Vermeidung negativer Auswirkungen auf die Umwelt und die menschliche Gesundheit bei.

Baytronic Handels GmbH  
Harterfeldweg4  
A-4481 Asten  
[www.baytronic.at](http://www.baytronic.at)

Hotline für Privatkunden 0900 15 00 52 (45 Cent/Min)



**CKNAB-A01-A** 

PN:16170000A91703