



Mikrowelle  
**BEDIENUNGSANLEITUNG**  
**MODELL: MWO 2800**



**Lesen Sie diese Anleitungen aufmerksam durch, bevor Sie Ihre Mikrowelle benutzen; bewahren Sie die Anleitungen auf.** Ihre neue Mikrowelle wird Ihnen viele Jahre gute Dienste leisten; vorausgesetzt, Sie folgen den Anleitungen.

**BEWAHREN SIE DIESE ANLEITUNGEN AUF**

Baytronic HandelsgmbH, Harterfeldweg 4; A-4481 Asten | [www.nabo.at](http://www.nabo.at)



# SICHERHEITSHINWEISE ZUR VERMEIDUNG DER GEFÄHRDUNG DURCH MIKROWELLENENERGIE

- (a) Betreiben Sie die Mikrowelle nicht mit offener Tür, damit setzen Sie sich gefährlicher Mikrowellenstrahlung aus. Beschädigen und sabotieren Sie nicht die Sicherheitsverschlüsse.
- (b) Legen Sie keine Gegenstände zwischen Tür und Dichtung und achten Sie darauf, dass sich keine Rückstände von Schmutz oder Reinigungsmitteln auf den Dichtungen ansammeln.
- (c) **ACHTUNG:** Sind Tür oder Dichtungen beschädigt, darf die Mikrowelle nicht betrieben werden; sie muss zunächst fachgerecht repariert werden.

## HINWEIS

Wird das Gerät nicht sauber gehalten, so wird die Oberfläche angegriffen und die Lebensdauer verkürzt sich.

## Technische Daten

Modell:	MWO 2800
Nennspannung:	230 $\sqrt{\sim}$ 50 Hz
Leistungsaufnahme (Mikrowelle):	1450 W
Ausgangsleistung (Mikrowelle):	900 W
Nenningangsleistung (Grill):	1000 W

# WICHTIGE SICHERHEITSHINWEISE

Zur Vermeidung von Feuer, Stromschlag, Verletzung und Gefahren durch übermäßige Belastung durch Mikrowellenenergie folgen Sie beim Gebrauch des Geräts den nachstehenden Sicherheitshinweisen:

1. Lesen und befolgen Sie die: „SICHERHEITSHINWEISE ZUR VERMEIDUNG DER GEFÄHRDUNG DURCH MIKROWELLENENERGIE“.
2. Dieses Gerät kann von Kindern ab 8 Jahren und Personen mit eingeschränkten physischen, sensorischen oder mentalen Fähigkeiten oder unzureichenden Erfahrungen und Kenntnissen benutzt werden, wenn sie beaufsichtigt werden oder sie in die sichere Benutzung des Gerätes eingewiesen worden sind und die mit der Benutzung verbundenen Gefahren verstehen. Kinder dürfen nicht mit dem Gerät spielen. Reinigung und Benutzerwartung dürfen nicht durch Kinder unter 8 Jahren durchgeführt werden, und nur, wenn sie beaufsichtigt werden. Halten Sie Kinder unter 8 Jahren vom Gerät fern, sofern sie nicht beaufsichtigt sind.
3. Bewahren Sie das Gerät außerhalb des Zugriffs von Kindern unter 8 Jahren auf.
4. Wenn das Netzkabel beschädigt ist, muss es vom Hersteller, seinem Dienstleister oder ähnlich qualifizierten Personen ausgetauscht werden, um Gefahren zu vermeiden (für Geräte mit Y-Zubehör).
5. ACHTUNG: Vergewissern Sie sich, dass das Gerät ausgeschaltet ist, bevor Sie die Ofeninnenbeleuchtung wechseln, um Stromschlag vorzubeugen.
6. ACHTUNG: Reparaturen durch einen Nichtfachmann, die das Entfernen von Mikrowellenenergie-Schutzmechanismen erforderlich machen, sind gefährlich.
7. ACHTUNG: Flüssigkeiten und andere Lebensmittel dürfen nicht in verschlossenen Behältern erwärmt werden; sie können explodieren.

8. Beim Erhitzen von Lebensmitteln in Kunststoff- oder Papierbehältern lassen Sie wegen der möglichen Entzündung besondere Vorsicht walten.
9. Benutzen Sie nur mikrowellenofengeeignetes Zubehör.
10. Schalten Sie das Gerät aus und halten Sie die Tür geschlossen, wenn sich Rauch entwickelt, um mögliche Flammen zu ersticken.
11. Das Erwärmen von Getränken in der Mikrowelle kann zu verzögertem Aufkochen führen; behandeln Sie diese Behälter besonders vorsichtig.
12. Babyfläschchen und Babynahrung muss umgerührt oder geschüttelt werden und die Temperatur muss vor dem Füttern überprüft werden, um Verbrennungen zu vermeiden.
13. Ungeschälte Eier und hartgekochte Eier sollten nicht in der Mikrowelle erhitzt werden, weil diese selbst dann noch explodieren können, wenn das Erhitzen in der Mikrowelle bereits abgeschlossen ist.
14. Reinigen Sie den Mikrowellenofen regelmäßig und entfernen Sie dabei alle Nahrungsmittelreste.
15. Wird das Gerät nicht sauber gehalten, so wird die Oberfläche angegriffen und die Lebensdauer verkürzt sich.
16. Das Gerät darf nicht hinter einer Außentür eingebaut werden, um einer Überhitzung vorzubeugen. (Ausgenommen Geräte mit Ziertür.)
17. Verwenden Sie nur die für diese Mikrowelle empfohlene Temperatursonde. (für Mikrowelle mit Temperatursonde).
18. Der Mikrowellenofen darf nicht in einen Schrank gestellt werden, es sei denn, er wurde hierfür getestet.
19. Die Mikrowelle muss mit der dekorativen Tür geöffnet betrieben werden. (für Mikrowelle mit dekorativer Tür).
20. Dieses Gerät ist für den privaten Gebrauch und für ähnliche Anwendungen bestimmt, wie:
  - Personalküchen in Geschäften, Büros und anderen Arbeitsumgebungen;
  - Gebrauch durch Kunden in Hotels, Gasthöfen oder ähnlichen Wohneinrichtungen;

- Gutshäuser;
  - Frühstückspensionen.
21. Die Mikrowelle ist zum Erhitzen von Lebensmitteln und Getränken vorgesehen. Das Trocknen von Lebensmitteln oder Kleidung und das Aufheizen von Heizkissen, Hausschuhen, Schwämmen, feuchten Tüchern und dergleichen kann zu Verletzungen oder Feuer führen.
  22. Nahrungsmittel- und Getränkebehälter aus Metall dürfen nicht im Mikrowellenofen benutzt werden.
  23. Das Gerät darf nicht mit einem Dampfreiniger gereinigt werden.
  24. Das Gerät ist für eine freistehende Benutzung bestimmt.
  25. Die Rückseite des Geräts muss einer Wand zugewandt sein.
  26. Verwenden Sie keinen Dampfstrahler zum Reinigen.
  27. Die Oberfläche eines Einschubs kann heiß werden.
  28. Verwenden Sie keine aggressiven Reinigungsmittel oder Metallschaber, damit beschädigen Sie die Oberfläche und das Glas.
  29. ACHTUNG: Das Gerät und sein Zubehör werden während des Betriebs heiß. Berühren Sie während des Betriebs keine Heizelemente. Halten Sie Kinder unter 8 Jahren vom Gerät fern, sofern sie nicht beaufsichtigt sind.
  30. Das Gerät wird während des Betriebs heiß. Berühren Sie während des Betriebs keine Heizelemente in der Mikrowelle.
  31. ACHTUNG: Erreichbare Teil können während des Betriebs heiß werden. Halten Sie Kinder fern.
  32. ACHTUNG: Wenn das Gerät im Modus Kombiniertes Garen betrieben wird, dann sollten Kinder den Mikrowellenofen aufgrund der erzeugten Temperaturen nur unter der Aufsicht von Erwachsenen benutzen.
  33. Das Gerät ist nicht dafür vorgesehen, über eine externe Zeitsteuerung oder ein separates Remote-Steuerungssystem betrieben zu werden.

**LESEN SIE DIE ANLEITUNGEN AUFMERKSAM DURCH UND BEWAHREN SIE SIE FÜR SPÄTERES NACHSCHLAGEN AUF**

# Geerdeter Anschluss zur Vermeidung von Verletzungen

## GEFAHR

Gefahr von elektrischem Schock

Das Berühren irgendwelcher internen Komponenten kann zu schweren Körperverletzungen oder zum Tod führen. Demontieren Sie das Gerät nicht.

## WARNUNG

Gefahr von elektrischem Schock

Unsachgemäßer Anschluss der Erdung kann zu elektrischem Schlag führen.

Das Gerät muss an einer geerdeten Steckdose angeschlossen werden.

Dieses Gerät muss geerdet sein. Bei Kurzschluss verringert die Erdung die Stromschlaggefahr.

Dieses Gerät wird mit einem Kabel mit Erdung und Schukostecker geliefert. Das Gerät muss an einer

geerdeten Steckdose angeschlossen werden.

Wenden Sie sich im Zweifel an einen Elektriker.

Falls Sie ein Verlängerungskabel verwenden, muss dieses ebenfalls geerdet sein.

1. Das Gerät wird mit einem kurzen Kabel geliefert, damit es nicht zur Stolperfalle wird.
2. Falls Sie ein Verlängerungskabel verwenden:
  - 1) Die Kapazität des Verlängerungskabels muss mindestens der Kapazität des Anschlusskabels entsprechen.
  - 2) Das Verlängerungskabel muss geerdet sein.
  - 3) Verlegen Sie das Kabel so, dass es nicht herunterhängt oder zur Stolperfalle wird.

## REINIGUNG

Ziehen Sie zunächst den Netzstecker.

1. Reinigen Sie den Garraum mit einem feuchten Tuch.
2. Waschen Sie Zubehörteile im Spülwasser ab.
3. Türrahmen und Dichtung müssen vorsichtig mit einem feuchten Tuch gereinigt werden.
4. Verwenden Sie keine aggressiven Reinigungsmittel oder Metallschaber, damit beschädigen Sie die Oberfläche und das Glas.
5. Tipp zum Reinigen des Garraums: Legen Sie eine halbe Zitrone in eine Schüssel, geben Sie 300 ml Wasser hinzu und erhitzen Sie es 10 Minuten lang mit 100 % Mikrowellenleistung. Wischen Sie mit einem weichen Tuch nach.

## UTENSILIEN

### ACHTUNG

#### Verletzungsgefahr

Reparaturen durch einen Nichtfachmann, die das Entfernen von Mikrowellenenergie-Schutzmechanismen erforderlich machen, sind gefährlich.

Schlagen Sie unter „Materialien, die Sie im Mikrowellenofen benutzen können“ und „Materialien, die Sie im Mikrowellenofen nicht benutzen dürfen“ nach. Es kann bestimmtes nichtmetallisches Kochutensilien geben, das nicht mikrowellengeeignet ist. Im Zweifel testen Sie die Utensilien wie folgt.

Utensilientest:

1. Füllen Sie ein mikrowellengeeignetes Behältnis mit 1 Tasse kaltem Wasser (250 ml) und legen/stellen Sie das zu testende Kochutensil hinein.
2. Kochen Sie alles für 1 Minute auf Höchstleistung.
3. Fassen Sie das Küchenutensil vorsichtig an. Ist es warm, so ist es nicht mikrowellengeeignet.
4. Überschreiten Sie nicht 1 Minute Kochzeit.



## Materialien, die in der Mikrowelle verwendet werden können

Utensilien	Anmerkungen
Bräunungsschüssel	Folgen Sie den Anleitungen des Herstellers. Der Boden der Bräunungsschale muss sich mindestens 5 mm über der Drehscheibe befinden. Eine unsachgemäße Verwendung kann dazu führen, dass der Drehteller bricht.
Geschirr	Nur mikrowellengeeignet. Folgen Sie den Anleitungen des Herstellers. Benutzen Sie kein gesprungenes oder beschädigtes Geschirr.
Glaskrüge	Nehmen Sie stets den Deckel ab. Nur zum Erwärmen von Lebensmitteln verwenden. Die meisten Glaskrüge sind nicht hitzebeständig und können brechen.
Gläser	Nur hitzebeständige Gläser. Achten Sie darauf, dass sie keinen Metallrand haben. Benutzen Sie kein gesprungenes oder beschädigtes Geschirr.
Kochbeutel	Folgen Sie den Anleitungen des Herstellers. Nicht mit Metallclip verschließen. Machen Sie Einschnitte, damit der Dampf entweichen kann.
Papierteller und Tassen	Nur für kurzzeitiges Garen/Erwärmen benutzen. Lassen Sie die Mikrowelle während dieser Zeit nicht unbeobachtet.
Papiertücher	Zum Abdecken der Lebensmittel beim Aufwärmen und zum Absorbieren von Fett. Lassen Sie die Mikrowelle während dieser Zeit nicht unbeobachtet.
Backpapier	Zum Abdecken als Spritzschutz oder Umwickeln beim Dünsten.
Kunststoff	Nur mikrowellengeeignet. Folgen Sie den Anleitungen des Herstellers. Muss als „mikrowellengeeignet“ gekennzeichnet sein. Einige Kunststoffbehälter weichen auf, wenn die Speisen zubereitet werden. Kochbeutel und geschlossene Plastiktüren müssen eingeritzt werden, damit der Dampf entweichen kann.
Frischhaltefolie	Nur mikrowellengeeignet. Zum Abdecken während der Zubereitung, damit keine Flüssigkeit verloren geht. Die Frischhaltefolie darf die Lebensmittel nicht berühren.
Thermometer	Nur mikrowellengeeignet (Fleisch- und Süßwarethermometer).
Wachspapier	Zum Abdecken als Spritzschutz und damit keine Flüssigkeit verloren geht.

## Materialien, die nicht in der Mikrowelle verwendet werden können

Utensilien	Anmerkungen
Aluminiumschale	Verursacht Funkenbildung. Geben Sie die Speisen auf einen mikrowellengeeigneten Teller.
Karton mit Metallgriff	Verursacht Funkenbildung. Geben Sie die Speisen auf einen mikrowellengeeigneten Teller.
Metallenes oder metallbeschichtetes Zubehör	Metall schirmt die Speisen von der Mikrowellenenergie ab. Metallverzerrungen können zu Funkenbildung führen.
Metallclips	Können zu Funkenbildung und Feuer führen.
Papiertüten	Können zu Feuer führen.
Schaumstoff	Schaumstoff kann schmelzen und den Inhalt bei hohen Temperaturen verunreinigen.
Holz	Holz trocknet in der Mikrowelle aus und kann springen.

# MIKROWELLE AUFSTELLEN

## Übersicht

Nehmen Sie die Mikrowelle und alle Materialien aus der Verpackung und aus dem Garraum. Ihre Mikrowelle wird mit folgenden Zubehöerteilen geliefert:

Glasteller	1
Drehtellerring	1
Bedienungsanleitung	1

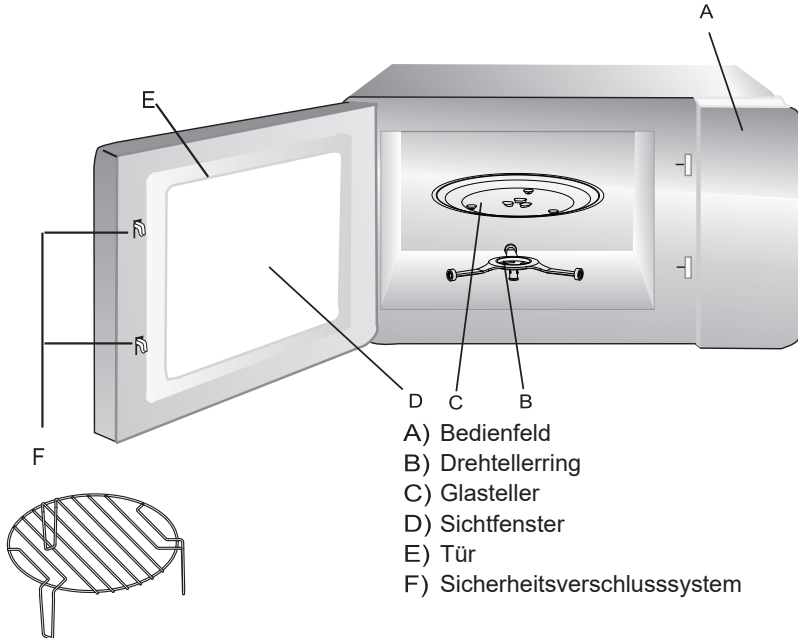

Grillrack (kann nicht mit der Mikrowellenfunktion benutzt werden und muss auf die Glasscheibe gesetzt werden)

## Drehteller einsetzen

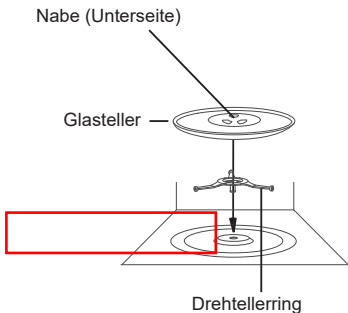

- Setzen Sie den Drehteller keinesfalls verkehrt herum ein. Der Drehteller darf in seiner Bewegung nicht behindert werden.
- Drehteller und Drehtellerring müssen stets verwendet werden.
- Speisen und deren Behälter werden auf den Drehteller gestellt.
- Werden Drehteller oder Drehtellerring beschädigt, so wenden Sie sich bitte an Ihren Fachhändler.

## Aufstellen auf einer Arbeitsplatte

Entfernen Sie alle Verpackungsmaterialien und Zubehörteile. Untersuchen Sie den Mikrowellenofen auf Beschädigungen wie Dellen oder eine beschädigte Mikrowellenofentür. Stellen Sie den Mikrowellenofen nicht auf, wenn er beschädigt ist.

Gehäuse: Entfernen Sie alle Schutzfolien auf der Oberfläche des Mikrowellenofengehäuses.

Entfernen Sie nicht die hellbraune Glimmerabdeckung, die im Garraum für den Schutz der Magnetfeldröhre angebracht ist.

## Aufstellung

1. Wählen Sie eine ebene Fläche aus, die genügend Freiraum für die Luftein- und/oder Luftauslassöffnungen bietet.

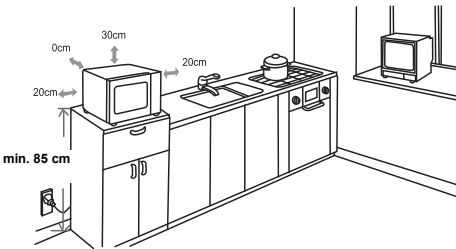

- (1) Die Mindestaufstellhöhe beträgt 85 cm.
- (2) Die Rückseite des Geräts muss einer Wand zugewandt sein. Lassen Sie einen Raum von mindestens 30 cm über dem Mikrowellenofen und mindestens 20 cm zwischen Mikrowellenofen und angrenzende Wände frei.

- (3) Entfernen Sie nicht die Standfüße auf der Unterseite des Mikrowellenofens.
  - (4) Das Blockieren der Ein- und/oder Auslassöffnungen kann zur Beschädigung des Mikrowellenofens führen.
  - (5) Stellen Sie den Mikrowellenofen so weit wie möglich von Radio- und Fernsehgeräten entfernt auf. Der Betrieb des Mikrowellenofens kann zu Störungen des Radio- oder Fernsehempfangs führen.
2. Schließen Sie Ihren Mikrowellenofen an einer Standardhaushaltssteckdose an. Vergewissern Sie sich, dass die Netzspannung und Netzfrequenz mit der Netzspannung und Netzfrequenz auf dem

Typenschild  
übereinstimmen.

**ACHTUNG:** Stellen Sie den Mikrowellenofen nicht über einer Kochstelle oder einem anderen hitzeerzeugenden Gerät auf. Wenn Sie den Mikrowellenofen über oder in der Nähe von Hitzequellen aufstellen, dann kann er

beschädigt werden und darüber hinaus erlischt auch die Garantie.

**Die  
Zugangsoberfläc  
he kann während  
des Betriebs  
heiß werden.**









# BEDIENUNGSANWEISUNGEN

Dieser Mikrowellenofen besitzt eine moderne elektronische Steuerung für die Einstellung der Garparameter, um Ihren kulinarischen Bedürfnissen besser entsprechen zu können.

## 1. Einstellen der Uhr



Wenn Sie den Mikrowellenofen einschalten, dann wird auf seinem Display „0:00“ angezeigt und der Summer ertönt einmal.

- 1) Wenn Sie im Standby-Modus zweimal die  -Taste drücken, dann wird auf dem Displays „0:00“ angezeigt und die Stundenstelle blinkt.
- 2) Drehen Sie den -Drehregler, um die gewünschte Stunde einzustellen. Der Stundenwert muss zwischen 0 und 23 liegen.
- 3) Wenn Sie jetzt die  -Taste drücken, dann blinkt die Minutenstelle.
- 4) Drehen Sie den -Drehregler, um die gewünschten Minuten einzustellen. Der Minutenwert muss zwischen 0 und 59 liegen.
- 5) Drücken Sie die  -Taste erneut, um die Einstellung der Uhrzeit zu beenden.

Hinweis:







- 1) Wenn Sie keine Uhrzeit einstellen, dann wird sie nicht angezeigt, wenn Sie das Gerät einschalten.
- 2) Wenn Sie nach Schritt 4 die  -Taste innerhalb 1 Minute nicht drücken, dann kehrt der Mikrowellenofen automatisch in den vorherigen Modus zurück.

## 2. Küchenwecker

- 1) Wenn Sie im Standby-Modus die  -Taste einmal drücken, dann wird auf dem Displays „00:00“ angezeigt.
- 2) Drehen Sie den -Drehregler, um den Küchenwecker einzustellen. (Die maximal einstellbare Garzeit ist 95 Minuten.)
- 3) Drücken Sie die  -Taste, um Ihre Einstellung zu bestätigen.
- 4) Wenn die eingestellte Küchenweckerzeit abgelaufen ist, ertönt fünfmal der Summer. Wenn die Uhrzeit eingestellt wurde (24-h-Anzeige), dann wird auf dem Display die aktuelle Uhrzeit angezeigt.

Hinweis: Der Küchenwecker ist keine 24-h-Zeitanzeige, sondern ein Timer.

## 3. Mikrowellengaren

- 1) Drücken Sie die  -Taste einmal. Auf dem Display wird blinkend „P100“ angezeigt;
- 2) Drücken Sie die  -Taste mehrmals oder drehen Sie den -Drehregler, um die Mikrowellenleistung absteigend von P100 bis P10 einzustellen.
- 3) Drücken Sie die  -Taste, um Ihre Leistungseinstellung zu bestätigen.
- 4) Stellen Sie die Garzeit durch Drehen des -Drehreglers ein. (Die maximal einstellbare Garzeit ist 95 Minuten.)
- 5) Drücken Sie die  -Taste, um das Garen zu beginnen.



HINWEIS: Die Schrittweite für die Einstellung der Garzeit beträgt:

0 – 1 min	: 5 Sekunden
1 – 5 min	: 10 Sekunden
5 – 10 min	: 30 Sekunden
10 – 30 min	: 1 Minute
30 – 95 min	: 5 Minuten







Mikrowellenleistungsdiagramm

Stufe	Hoch	Mittelhoch	Mittel	Mittelniedrig	Niedrig
Leistung	P100	P80	P50	P30	P10

#### 4. Grillgaren

- 1) Wenn Sie die -Taste einmal drücken, dann wird auf dem Display blinkend „G“ angezeigt.
- 2) Stellen Sie die Garzeit durch Drehen des -Drehreglers ein. (Die maximal einstellbare Garzeit ist 95 Minuten.)
- 3) Drücken Sie die -Taste, um das Garen zu beginnen.



#### 5. Kombiniertes Garen

- 1) Wenn Sie die -Taste einmal drücken, dann wird auf dem Display blinkend „C-1“ angezeigt.
- 2) Drücken Sie mehrmals die -Taste oder drehen Sie den -Drehregler, um zwischen den Kombinationsgarmodi C-1 und C-2 zu wechseln.
- 3) Drücken Sie die -Taste, um Ihre Einstellung zu bestätigen.
- 4) Stellen Sie die Garzeit durch Drehen des -Drehreglers ein. (Die maximal einstellbare Garzeit ist 95 Minuten.)
- 5) Drücken Sie die -Taste, um das Garen zu beginnen.



Hinweis: Kombinationsgaramweisungen

Gebrauchsanleitung	Display	Mikrowelle	Grill
1	C-1	55 %	45 %
2	C-2	35 %	65 %

#### 6. Auftauen nach Gewicht

- 1) Wenn Sie im Standby-Modus die -Taste einmal drücken, dann wird auf dem Display „d01“ angezeigt.
- 2) Wählen Sie durch Drehen des -Drehreglers das Gewicht der Nahrungsmittel aus. Das Gewicht muss in einem Bereich zwischen 100 g und 2000 g liegen.
- 3) Drücken Sie die -Taste, um das Auftauen zu starten.

## 7. Auftauen nach Zeit







- 1) Wenn Sie im Standby-Modus die  -Taste einmal drücken, dann wird auf dem Display „d02“ angezeigt.
- 2) Stellen Sie die Auftauzeit durch Drehen des  -Drehreglers ein. (Die maximal einstellbare Garzeit ist 95 Minuten.)
- 3) Drücken Sie die  -Taste, um das Auftauen zu starten.  
Die Auftauleistung beträgt P30 und kann nicht geändert werden.

## 8. Mehrstufiges Garen



Sie können maximal zwei Stufen einstellen. Wenn eine der beiden Stufen das Auftauen ist, dann wird sie automatisch die erste Stufe. Der Summer ertönt nach jeder Stufe, woraufhin mit der nächsten Stufe begonnen wird.

Hinweis: Der Küchenwecker, die automatischen Garprogramme oder das Vorwärmen können beim mehrstufigen Garen nicht als eine der Stufen eingestellt werden.

Beispiel: Wenn Sie Lebensmittel 5 Minuten lang auftauen und anschließend 7 Minuten lang mit 80 % Mikrowellenleistung garen möchten. Die Schritte sind wie nachstehend beschrieben:

- 1) Drücken Sie die  -Taste einmal. Auf dem Display wird „d02“ angezeigt;
- 2) Stellen Sie die Auftauzeit durch Drehen des  -Drehreglers auf 5 min ein;
- 3) Drücken Sie die  -Taste einmal. Auf dem Display wird blinkend „P100“ angezeigt;
- 4) Wählen Sie durch Drehen des  -Drehreglers 80 % Mikrowellenleistung aus (auf dem Display wird „P80“ angezeigt);
- 5) Drücken Sie die  -Taste, um Ihre Einstellung zu bestätigen;
- 6) Stellen Sie durch Drehen des  -Drehreglers eine Garzeit von 7 Minuten ein;
- 7) Drücken Sie die  -Taste, um das Garen zu starten.

## 9. Schnelles Mikrowellengaren

- 1) Drücken Sie im Standby-Modus die  -Taste, um das 30sekündige Garen mit 100 % zu starten. Jeder Tastendruck erhöht die Garzeit um 30 s. Die maximal einstellbare Garzeit beträgt 95 Minuten.
- 2) Drehen Sie im Standby-Modus den  -Drehregler gegen den Uhrzeigersinn, um die Garzeit direkt auszuwählen. Drücken Sie anschließend die  -Taste, um mit 100 % Mikrowellenleistung zu garen.





Hinweis: Bei den voreingestellten Garprogrammen oder beim Auftauen nach Gewicht kann die Gar- bzw. Auftauzeit durch Drücken der  -Taste NICHT eingestellt werden.

## 10. Kindersicherung





Aktivieren: Drücken Sie im Standby-Modus 3 Sekunden lang die  -Taste, woraufhin auf dem Display entweder die aktuelle Uhrzeit oder „0:00“ angezeigt wird und ein langer Piepton ertönt, der Sie darauf hinweist, dass die Kindersicherung aktiviert wurde.

Deaktivieren: Drücken Sie bei aktivierter Kindersicherung 3 Sekunden lang die  -Taste, woraufhin ein langer Piepton ertönt, der Ihnen anzeigt, dass die Kindersicherung deaktiviert wurde.

## 11. Anzeigefunktion

- 1) Wenn Sie im Mikrowellen-, Grill- oder kombinierten Garmodus die , - oder -Taste drücken, dann wird 3 Sekunden lang auf dem Display die aktuelle Leistung angezeigt. Nach diesen 3 Sekunden wird die vorherige Anzeige wieder angezeigt.
- 2) Wenn Sie im Garmodus die -Taste drücken, dann wird die Uhrzeit 3 Sekunden lang blinkend angezeigt.

## 12. Automatische Garprogramme

- 1) Drehen Sie im Standby-Modus den -Drehregler in Uhrzeigersinn, um eines der automatischen Garprogramme „A1“ bis „A8“ auszuwählen.
- 2) Drücken Sie die -Taste, um das eingestellte automatische Garprogramm zu bestätigen.
- 3) Wählen Sie durch Drehen von  das Gewicht der Nahrungsmittel aus. Auf dem Display wird „g“ angezeigt.
- 4) Drücken Sie die -Taste, um das Garen zu starten.

## Übersicht Automatische Garprogramme

Menü	Gewicht	Display
A1 AUFWÄRMEN	200 g	200
	400 g	400
A2 FLEISCH	250 g	250
	350 g	350
	450 g	450
A3 Gemüse	200 g	200
	300 g	300
	400 g	400
A4 PASTA	50 g (mit 450 g kaltem Wasser)	50
	100 g (mit 800 g kaltem Wasser)	100
A5 KARTOFFELN	1	1
	2	2
	3	3
A6 FISCH	250 g	250
	350 g	350
	450 g	450
A7 Getränke	1 (ca. 120 ml)	1
	2 (ca. 240 ml)	2
	3 (ca. 360 ml)	3
A8 Popcorn	50 g	50
	100 g	100



# Problembeseitigung

Normal	
Mikrowelle stört Fernsehempfang	Radio- und Fernsehempfang können durch den Betrieb der Mikrowelle gestört werden. Das entspricht der Störung durch kleine Elektrogeräte wie Mixer, Staubsauger oder Ventilator. Das ist normal.
Ofenlicht dunkel	Bei der Zubereitung mit einer niedrigen Leistungsstufe kann das Licht dunkel erscheinen. Das ist normal.
Dampf schlägt sich an der Tür nieder, heiße Luft kommt aus den Lüftungsschlitzen	Während der Zubereitung können die Speisen dampfen. Der meiste Dampf wird durch die Lüftungsschlitze nach außen geleitet. Etwas Dampf kann sich an kühlen Stellen, wie der Tür, niederschlagen. Das ist normal.
Mikrowelle wurde versehentlich ohne Speisen gestartet.	Betreiben Sie die Mikrowelle nicht ohne Speisen. Das ist gefährlich.

Störung	Mögliche Ursache	Lösungsvorschlag
Mikrowelle kann nicht eingeschaltet werden.	(1) Netzstecker ist nicht fest in der Steckdose.	Ziehen Sie den Netzstecker. Schließen Sie ihn nach 10 Sekunden wieder an.
	(2) Sicherung durchgebrannt.	Tauschen Sie die Sicherung aus bzw. Setzen Sie den Sicherungsautomaten zurück.
	(3) Steckdose defekt.	Testen Sie die Steckdose mit einem anderen Elektrogerät.
Mikrowelle heizt nicht.	(4) Tür nicht ordnungsgemäß geschlossen.	Schließen Sie die Tür.

### **Konformitätserklärung**

Dieses Gerät entspricht den gesetzlichen Anforderungen und wurde unter ständigen Qualitätskontrollen gefertigt. Die technischen Daten entsprechen dem aktuellen Stand zum Zeitpunkt der Drucklegung. Änderungen vorbehalten.



Die vollständige Konformitätserklärung finden Sie unter [www.nabo.at](http://www.nabo.at)

### **Entsorgung**

Dieses Gerät nicht im unsortierten Hausmüll entsorgen. An einer ausgewiesenen Sammelstelle für Elektro- und Elektronik Altgeräte entsorgen. Dadurch tragen Sie zum Schutz der Ressourcen und der Umwelt bei. Für weitere Fragen wenden Sie sich bitte an Ihren Händler oder an die örtlichen Behörden.



### **Importeur/Hersteller:**

baytronic Handels GmbH | Harterfeldweg 4; A-4481 Asten | [www.nabo.at](http://www.nabo.at)



**Microwave Oven**  
**INSTRUCTION MANUAL**  
**MODEL: MWO 2800**



**Read these instructions carefully before using your microwave oven, and keep it carefully.**

If you follow the instructions, your oven will provide you with many years of good service.

**SAVE THESE INSTRUCTIONS CAREFULLY**

Baytronic HandelsgmbH, Harterfeldweg 4; A-4481 Asten | [www.nabo.at](http://www.nabo.at)

# PRECAUTIONS TO AVOID POSSIBLE EXPOSURE TO EXCESSIVE MICROWAVE ENERGY

(a) Do not attempt to operate this oven with the door open since this can result in harmful exposure to microwave energy. It is important not to break or tamper with the safety interlocks.

(b) Do not place any object between the oven front face and the door or allow soil or cleaner residue to accumulate on sealing surfaces.

(c) **WARNING:** If the door or door seals are damaged, the oven must not be operated until it has been repaired by a competent person.

## ADDENDUM

If the apparatus is not maintained in a good state of cleanliness, its surface could be degraded and affect the lifespan of the apparatus and lead to a dangerous situation.

## Specifications

Model:	MWO 2800
Rated Voltage:	230V~50Hz
Rated Input Power(Microwave):	1450W
Rated Output Power(Microwave):	900 W
Rated Input Power(Grill):	1000W

# **IMPORTANT SAFETY INSTRUCTIONS**

## **WARNING**

To reduce the risk of fire, electric shock, injury to persons or exposure to excessive microwave oven energy when using your appliance, follow basic precautions, including the following:

1. Read and follow the specific: "PRECAUTIONS TO AVOID POSSIBLE EXPOSURE TO EXCESSIVE MICROWAVE ENERGY".
2. This appliance can be used by children aged from 8 years and above and persons with reduced physical, sensory or mental capabilities or lack of experience and knowledge if they have been given supervision or instruction concerning use of the appliance in a safe way and understand the hazards involved. Children shall not play with the appliance. Cleaning and user maintenance shall not be made by children unless they are older than 8 and supervised. Children less than 8 years of age shall be kept away unless continuously supervised.
3. Keep the appliance and its cord out of reach of children less than 8 years.
4. If the supply cord is damaged, it must be replaced by the manufacturer, its service agent or similarly qualified persons in order to avoid a hazard. ( For appliance with type Y attachment)
5. **WARNING:** Ensure that the appliance is switched off before replacing the lamp to avoid the possibility of electric shock.

6. WARNING: It is hazardous for anyone other than a competent person to carry out any service or repair operation that involves the removal of a cover which gives protection against exposure to microwave energy.
7. WARNING: Liquids and other foods must not be heated in sealed containers since they are liable to explode.
8. When heating food in plastic or paper containers, keep an eye on the oven due to the possibility of ignition.
9. Only use utensils that are suitable for use in microwave ovens.
10. If smoke is emitted, switch off or unplug the appliance and keep the door closed in order to stifle any flames.
11. Microwave heating of beverages can result in delayed eruptive boiling, therefore care must be taken when handling the container.
12. The contents of feeding bottles and baby food jars shall be stirred or shaken and the temperature checked before consumption, in order to avoid burns.
13. Eggs in their shell and whole hard-boiled eggs should not be heated in microwave ovens since they may explode, even after microwave heating has ended.
14. The oven should be cleaned regularly and any food deposits removed.
15. Failure to maintain the oven in a clean condition could lead to deterioration of the surface that could adversely affect the life of the appliance and possibly result in a hazardous situation.

16. The appliance must not be installed behind a decorative door in order to avoid overheating. (This is not applicable for appliances with decorative door.)

17. Only use the temperature probe recommended for this oven. (for ovens provided with a facility to use a temperature-sensing probe.)

18. The microwave oven shall not be placed in a cabinet unless it has been tested in a cabinet.

19. The microwave oven must be operated with the decorative door open. (for ovens with a decorative door.)

20. This appliance is intended to be used in household and similar applications such as:

-staff kitchen areas in shops, offices and other working environments;

-by clients in hotels, motels and other residential type environments;

-farm houses;

-bed and breakfast type environments.

21. The microwave oven is intended for heating food and beverages. Drying of food or clothing and heating of warming pads, slippers, sponges, damp cloth and similar may lead to risk of injury, ignition or fire.

22. Metallic containers for food and beverages are not allowed during microwave cooking.

23. The appliance shall not be cleaned with a steam cleaner.

24. The appliance is intended to be used freestanding.

25. The rear surface of appliances shall be placed against a wall.

- 26. Steam cleaner is not to be used.
- 27. Surface of a storage drawer can get hot.
- 28. Do not use harsh abrasive cleaners or sharp metal scrapers to clean the oven door glass since they can scratch the surface, which may result in shattering of the glass.
- 29. WARNING: The appliance and its accessible parts become hot during use. Care should be taken to avoid touching heating elements. Children less than 8 years of age shall be kept away unless continuously supervised.
- 30. During use the appliance becomes hot. Care should be taken to avoid touching heating elements inside the oven.
- 31. WARNING: Accessible parts may become hot during use. Young children should be kept away.
- 32. WARNING: When the appliance is operated in the combination mode, children should only use the oven under adult supervision due to the temperatures generated.
- 33. Appliances are not intended to be operated by means of an external timer or separate remote-control system.

**READ CAREFULLY AND KEEP FOR FUTURE REFERENCE**



# To Reduce the Risk of Injury to Persons Grounding Installation

## **DANGER**

Electric Shock Hazard  
Touching some of the internal components can cause serious personal injury or death. Do not disassemble this appliance.

## **WARNING**

Electric Shock Hazard  
Improper use of the grounding can result in electric shock. Do not plug into an outlet until appliance is properly installed and grounded.

This appliance must be grounded. In the event of an electrical short circuit, grounding reduces the risk of electric shock by providing an escape wire for the electric current. This appliance is equipped with a cord having a grounding wire with a grounding plug. The plug must be plugged into an outlet that is properly installed and grounded.

Consult a qualified electrician or serviceman if the grounding instructions are not completely understood or if doubt exists as to whether the appliance is properly grounded. If it is necessary to use an extension cord, use only a 3-wire extension cord.

1. A short power-supply cord is provided to reduce the risks resulting from becoming entangled in or tripping over a longer cord.
2. If a long cord set or extension cord is used:
  - 1)The marked electrical rating of the cord set or extension cord should be at least as great as the electrical rating of the appliance.
  - 2)The extension cord must be a grounding-type 3-wire cord.
  - 3)The long cord should be arranged so that it will not drape over the counter top or tabletop where it can be pulled on by children or tripped over unintentionally.

## CLEANING

Be sure to unplug the appliance from the power supply.

1. Clean the cavity of the oven after using with a slightly damp cloth.
2. Clean the accessories in the usual way in soapy water.
3. The door frame and seal and neighbouring parts must be cleaned carefully with a damp cloth when they are dirty.
4. Do not use harsh abrasive cleaners or sharp metal scrapers to clean the oven door glass since they can scratch the surface, which may result in shattering of the glass.
5. Cleaning Tip---For easier cleaning of the cavity walls that the food cooked can touch: Place half a lemon in a bowl, add 300ml (1/2 pint) water and heat on 100% microwave power for 10 minutes. Wipe the oven clean using a soft, dry cloth.

## UTENSILS

### CAUTION

#### Personal Injury Hazard

It is hazardous for anyone other than a competent person to carry out any service or repair operation that involves the removal of a cover which gives protection against exposure to microwave energy.

See the instructions on "Materials you can use in microwave oven or to be avoided in microwave oven."

There may be certain non-metallic utensils that are not safe to use for microwaving. If in doubt, you can test the utensil in question following the procedure below.

Utensil Test:

1. Fill a microwave-safe container with 1 cup of cold water (250ml) along with the utensil in question.
2. Cook on maximum power for 1 minute.
3. Carefully feel the utensil. If the empty utensil is warm, do not use it for microwave cooking.
4. Do not exceed 1 minute cooking time.

## Materials you can use in microwave oven

Utensils	Remarks
Browning dish	Follow manufacturer's instructions. The bottom of browning dish must be at least 3/16 inch (5mm) above the turntable. Incorrect usage may cause the turntable to break.
Dinnerware	Microwave-safe only. Follow manufacturer's instructions. Do not use cracked or chipped dishes.
Glass jars	Always remove lid. Use only to heat food until just warm. Most glass jars are not heat resistant and may break.
Glassware	Heat-resistant oven glassware only. Make sure there is no metallic trim. Do not use cracked or chipped dishes.
Oven cooking bags	Follow manufacturer's instructions. Do not close with metal tie. Make slits to allow steam to escape.
Paper plates and cups	Use for short-term cooking/warming only. Do not leave oven unattended while cooking.
Paper towels	Use to cover food for reheating and absorbing fat. Use with supervision for a short-term cooking only.
Parchment paper	Use as a cover to prevent splattering or a wrap for steaming.
Plastic	Microwave-safe only. Follow the manufacturer's instructions. Should be labeled "Microwave Safe". Some plastic containers soften, as the food inside gets hot. "Boiling bags" and tightly closed plastic bags should be slit, pierced or vented as directed by package.
Plastic wrap	Microwave-safe only. Use to cover food during cooking to retain moisture. Do not allow plastic wrap to touch food.
Thermometers	Microwave-safe only (meat and candy thermometers).
Wax paper	Use as a cover to prevent splattering and retain moisture.

## Materials to be avoided in microwave oven

Utensils	Remarks
Aluminum tray	May cause arcing. Transfer food into microwave-safe dish.
Food carton with metal handle	May cause arcing. Transfer food into microwave-safe dish.
Metal or metal-trimmed utensils	Metal shields the food from microwave energy. Metal trim may cause arcing.
Metal twist ties	May cause arcing and could cause a fire in the oven.
Paper bags	May cause a fire in the oven.
Plastic foam	Plastic foam may melt or contaminate the liquid inside when exposed to high temperature.
Wood	Wood will dry out when used in the microwave oven and may split or crack.

# SETTING UP YOUR OVEN

## Names of Oven Parts and Accessories

Remove the oven and all materials from the carton and oven cavity.

Your oven comes with the following accessories:

Glass tray	1
Turntable ring assembly	1
Instruction Manual	1

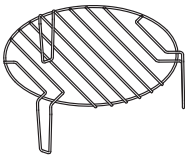
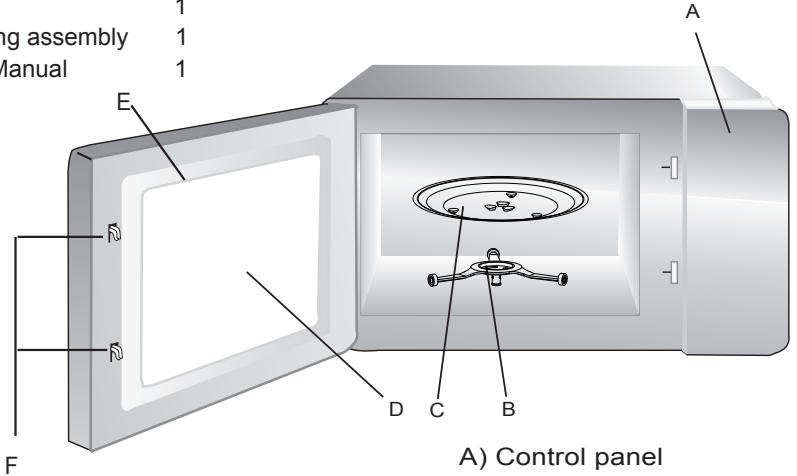

Grill Rack( Can not be used in microwave function and must be placed on the glass tray )

- A) Control panel
- B) Turntable ring assembly
- C) Glass tray
- D) Observation window
- E) Door assembly
- F) Safety interlock system

## Turntable Installation

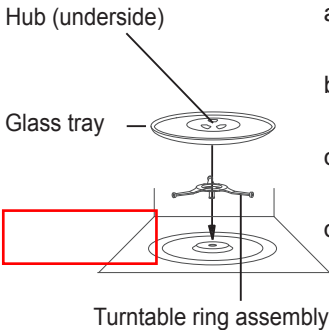

- a. Never place the glass tray upside down. The glass tray should never be restricted.
- b. Both glass tray and turntable ring assembly must always be used during cooking.
- c. All food and containers of food are always placed on the glass tray for cooking.
- d. If glass tray or turntable ring assembly cracks or breaks, contact your nearest authorized service center.

# Countertop Installation

Remove all packing material and accessories. Examine the oven for any damage such as dents or broken door. Do not install if oven is damaged.

Cabinet: Remove any protective film found on the microwave oven cabinet surface. Do not remove the light brown Mica cover that is attached to the oven cavity to protect the magnetron.

## Installation

1. Select a level surface that provide enough open space for the intake and/or outlet vents.

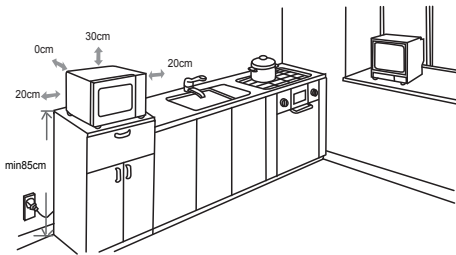

(1) The minimum installation height is 85cm.

(2) The rear surface of appliance shall be placed against a wall.

Leave a minimum clearance of 30cm above the oven, a minimum clearance of 20cm is required between the oven and any adjacent walls.

(3) Do not remove the legs from the bottom of the oven.

(4) Blocking the intake and/or outlet openings can damage the oven.

(5) Place the oven as far away from radios and TV as possible. Operation of microwave oven may cause interference to your radio or TV reception.

2. Plug your oven into a standard household outlet. Be sure the voltage and the frequency is the same as the voltage and the frequency on the rating label.

**WARNING:** Do not install oven over a range cooktop or other heat-producing appliance. If installed near or over a heat source, the oven could be damaged and the warranty would be void.

The accessible surface may be hot during operation.









# OPERATION INSTRUCTION

This microwave oven uses modern electronic control to adjust cooking parameters to meet your needs better for cooking.

## 1. Clock Setting



When the microwave oven is electrified, the screen will display "0:00", buzzer will ring once.

- 1) In waiting state, press "  " twice ,the screen displays "0:00" and the hour figure will flash.
- 2) Turn "  " to adjust the hour figures . The input time should be within 0--23.
- 3) Press "  ", the minute figures will flash.
- 4) Turn "  " to adjust the minute figures . The input time should be within 0--59.
- 5) Press "  " to finish clock setting.

Note: 1) The clock will not work if it is not set when powered.

- 2) After step 4, if you do not press "  " within 1 minutes, the oven will go back to the previous status automatically.







## 2. Kitchen Timer

- 1) In waiting state, press "  " once ,the screen displays "00:00".
- 2) Turn "  "to set the kitchen timer. (The maximum cooking time is 95 minutes ).
- 3) Press "  " to confirm setting.
- 4) When the kitchen time is reached, The buzzer will ring 5 times.

If the clock has been set(24-hour system), the screen will display the current time.

Note: The kitchen Timer is different from 24-hour system, Kitchen Timer is a timer.

### 3.Microwave Cooking

- 1) Press " " once, " P100 " will flash on the screen .
- 2) Press " " repeatedly or turn " " to select microwave power from P100 to P10.
- 3) Press the " " to confirm the power.
- 4) Turn " " to adjust the cooking time. (The maximum cooking time is 95 minutes.)
- 5) Press the " " key to start cooking.



NOTE: the step quantities for the adjustment time of the coding switch are as follow:

- 0---1 min : 5 seconds
- 1---5 min : 10 seconds
- 5---10 min : 30 seconds
- 10---30 min : 1 minute
- 30---95 min : 5 minutes







#### Microwave Power Chart

Level	High	M.High	Med	M.Low	Low
Power	P100	P80	P50	P30	P10

### 4.Grill Cooking

- 1) Press " " once, " G " will flash on the screen .
- 2) Turn " " to adjust the cooking time. (The maximum cooking time is 95 minutes.)
- 3) Press the " " key to start cooking.



## 5. Combi. Cooking

- 1) Press " " once , " C-1 " will flash on the screen .
- 2) Press " " repeatedly or turn " " to select combination mode from C-1 to C-2.
- 3) Press the " " to confirm the selection.
- 4) Turn " " to adjust the cooking time. (The maximum cooking time is 95 minutes.)
- 5) Press the " " key to start cooking.



Note: Combination instructions

Instructions	Display	Microwave	Grill
1	C-1	55%	45%
2	C-2	35%	65%

## 6. Defrost by W.T.

- 1) In waiting state, press " " once, the screen displays "d01" .
- 2) Turn " " to select the weight of food. The weight should be 100g-2000g.
- 3) Press " " key to start defrosting.

## 7. Defrost by Time

- 1) In waiting state, press " " once, the screen displays "d02" .
- 2) Turn " " to adjust cooking time. (The maximum cooking time is 95 minutes.)
- 3) Press " " key to start defrosting.







The defrost power is P30 , and it cannot be changed.







## 8. Multi-Stage Cooking

Two stages can be maximumly set. If one stages is defrosting, it should be put in the first stage automatically. The buzzer will ring once after each stage and the next stage will begin.  
Note: Kitchen Timer, Auto menu or Preheating cannot be set as one of the multi-stage.

Example: if you want to defrost the food for 5 minutes, then to cook with 80% microwave power for 7 minutes. The steps are as following:

- 1) Press " "once, the screen will display "d02";
- 2) Turn " " to adjust the defrost time of 5 minutes;
- 3) Press " " once, " P100 " will flash on the screen .
- 4) Turn " " to choose 80% microwave power till "P80" display;
- 5) Press " " to confirm;
- 6) Turn " " to adjust the cooking time of 7 minutes;
- 7) Press " " to start cooking.

## 9. Quick Microwave cooking





- 1) In standby state, press " " to start cooking with 100% power for 30 seconds, each added press will increase 30 seconds cooking time up to 95 minutes .
- 2) In standby state, turn " "left to choose cooking time directly then press " " key to cook with 100% microwave power.  
Note:During the auto menu and weight defrost process,cooking time cannot be increased by pressing " " button.

## 10. Lock-out Function for Children





Lock: In waiting state, press " " for 3 seconds, there will be a long beep denoting entering the children-lock state and the oven will display current time or " 0:00 " .

Lock quitting: In locked state, press " " for 3 seconds, there will be a long "beep" denoting that the lock is released.

## 11.Inquiring Fuction

- 1) In states of microwave ,grill and combination cooking,press " ", " " or " " , the current power will be displayed for 3 seconds. After 3 seconds, the oven will turn back to the former state;
- 2) In cooking state, press " " to inquire the time and the time will flash for 3 seconds.

## 12. Auto Menu

- 1) In waiting state, turn "  "right to choose the menu, and "A1" to "A8" will display.
- 2) Press "  " to confirm the menu you need.
- 3) Turn "  " to choose the weight of menu, and "g" indicator will light.
- 4) Press "  " to start cooking.

### Auto menu Chart

Menu	Weight	Display
A1 REHEAT	200g	200
	400g	400
A2 MEAT	250g	250
	350g	350
	450g	450
A3 Vegetable	200g	200
	300g	300
	400g	400
A4 PASTA	50g(with cold water 450g)	50
	100g(with cold water 800g)	100
A5 POTATO	1	1
	2	2
	3	3
A6 FISH	250g	250
	350g	350
	450g	450
A7 Beverage	1(about 120ml)	1
	2(about 240ml)	2
	3(about 360ml)	3
A8 Popcorn	50g	50
	100g	100

## Trouble shooting

<b>Normal</b>	
Microwave oven interfering TV reception	Radio and TV reception may be interfered when microwave oven operating. It is similar to the interference of small electrical appliances, like mixer, vacuum cleaner, and electric fan. It is normal.
Dim oven light	In low power microwave cooking, oven light may become dim. It is normal.
Steam accumulating on door, hot air out of vents	In cooking, steam may come out of food. Most will get out from vents. But some may accumulate on cool place like oven door. It is normal.
Oven started accidentally with no food in.	It is forbidden to run the unit without any food inside. It is very dangerous.

<b>Trouble</b>	<b>Possible Cause</b>	<b>Remedy</b>
Oven can not be started.	(1) Power cord not plugged in tightly.	Unplug. Then plug again after 10 seconds.
	(2) Fuse blowing or circuit breaker works.	Replace fuse or reset circuit breaker (repaired by professional personnel of our company)
	(3) Trouble with outlet.	Test outlet with other electrical appliances.
Oven does not heat.	(4) Door not closed well.	Close door well.



According to Waste of Electrical and Electronic Equipment (WEEE) directive, WEEE should be separately collected and treated. If at any time in future you need to dispose of this product please do NOT dispose of this product with household waste. Please send this product to WEEE collecting points where available.

**PN P000002532255**

