

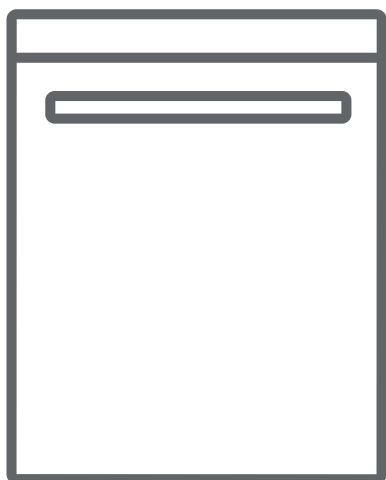

SL Pomivalni stroj / uporabniški priročnik







GSI 1050

Hvala, ker ste izbrali ta izdelek.

Ta uporabniški priročnik vsebuje pomembne informacije o varnosti in navodila za pomoč pri delovanju in vzdrževanju vaše naprave.

Prosimo, da si pred uporabo naprave vzemite čas in preberete ta uporabniški priročnik in shranite to knjigo za nadaljnjo uporabo.

ikona	Vrsta	Pomen
	OPOZORILO	Nevarnost resnih poškodb ali smrti
	NEVARNOST ELEKTRIČNEGA UDARA	Nevarnost nevarne napetosti
	POŽAR	Opozorilo; Nevarnost požara / vnetljivih materialov
	POZOR	Nevarnost poškodb ali materialne škode
	POMEMBNO	Pravilno delovanje sistema

VSEBINA

1 VARNOSTNI NAPOTKI	3
1.1 Splošna varnostna opozorila	3
1.2 Nameštitvena opozorila	4
2 NAMESTITEV	7
2.1 Postavljanje stroja.....	7
2.2 Vodni priključki	7
2.3 Dovodna cev za vodo	7
2.4 Odtočna cev	8
2.5 Električni priključki	8
3 TEHNIČNE SPECIFIKACIJE	9
3.1 Zunanost	9
3.2 Tehnične specifikacije	9
4 PRED UPORABO NAPRAVE.....	11
4.1 Priprava pomivalnega stroja na prvo uporabo	11
4.2 Uporaba soli (ČE JE NA VOLJO)	11
4.3 Polnjenje soli (ČE JE NA VOLJO)	11
4.4 Preizkusni trak	12
4.5 Tabela trdote vode	12
4.6 Nastavitev mehčanja vode	12
4.7 Nastavitev	12
4.8 Uporaba čistilnega sredstva	13
4.9 Polnjenje pralnega sredstva	13
4.10 Uporaba kombiniranih sredstev	13
4.11 Uporaba sredstva za izpiranje	13
4.12 Polnjenje in nastavitev sredstva za izpiranje	13
5 NALAGANJE POMIVALNEGA STROJA.....	15
5.1 Priporočila	15
5.2 Pomožne košare.....	17
6 TABELA PROGRAMOVE	18
7 UPRAVLJALNA PLOŠČA	20
7.1 Spreminjanje programa	22
7.2 Preklic programa	22
7.3 Izklop stroja	22
8 ČIŠČENJE IN VZDRŽEVANJE	24
8.1 Filtri.....	24
8.2 Brizgalne ročice.....	24
8.3 Odtočna Črpalka.....	25
9 ODPRAVLJANJE NAPAK	26

1 VARNOSTNI NAPOTKI

1.1 Splošna varnostna opozorila

- Pozorno preberite ta navodila pred uporabo vaše naprave in hranite ta priročnik za v prihodnje.

 Pred inštalacijo preverite embalažo vašega stroja in zunanjo površino stroja, ko ste embalažo odstranili. Stroja ne uporabljajte, če deluje poškodovan ali je bila embalaža odprta.

- Embalažni materiali varujejo stroj pred poškodbami, do katerih lahko pride med transportom. Embalažni materiali so okolju prijazni, saj jih je mogoče reciklirati. Z uporabo recikliranih materialov se zmanjšuje poraba surovih materialov in zmanjša količina odpadnih snovi.

 Uporaba te naprave ni namenjena otrokom, mlajšim od 8 let, in osebam z zmanjšanimi fizičnimi, senzoričnimi in mentalnimi zmožnostmi ali z nezadostnimi izkušnjami in znanjem o pravilni uporabi, razen če te osebe niso bile ustrezno podučene s strani odgovornega in zato razumejo možno tveganje. Otrokom ne dovolite, da se igrajo z napravo.

 Odstranite embalažo, ki mora biti zunaj dosega otrok.

 Čistilna sredstva in sredstva za izpiranje hranite na varni razdalji od otrok.

 V stroju so lahko po pranju ostanki. Ko je stroj odprt, otrokom ne dovolite, da so v bližini.

1.2 Namestitvena opozorila

- Za namestitev vašega pomivalnega stroja izberite ustrezno, varno in ravno površino.

- Uporabljajte samo originalne nadomestne dele.

 Pred namestitvijo odklopite stroj.

 Vaš stroj lahko namesti samo pooblaščen serviser. Če ga namesti kdorkoli drug in ne pooblaščen serviser, se vaša garancija razveljavi.

 Preverite, da je notranji električni sistem varovalk priključen v skladu z varnostnimi predpisi.

 Vse električne povezave se morajo ujemati z vrednostmi, navedenimi na tipski ploščici.

 Prepričajte se, da stroj ne stoji na električnem dovodnem kablu.

 Nikoli ne uporabljajte podaljškov ali več vtičnic.

 Vtič mora biti po namestitvi stroja enostavno dosegljiv.

- Po namestitvi prvo obratovanje stroja opravite brez posode.

 Stroja med nameščanjem nikoli ne priklaplajte.

 Vedno uporabljajte izoliran vtič, dobavljen s strojem.

 Če je električni kabel poškodovan, ga lahko zamenja samo usposobljen električar.

- Cev za vodo priključite direktno na dotok vode iz pipe. Vodni tlak iz pipe mora biti najmanj 0,03 MPa

in največ 1 MPa. Če tlak presega 1 MPa, je treba vmes namestiti tlačni varnostni ventil. Med uporabo

- Ta stroj je namenjen samo gospodinjski uporabi, zato ga ne uporabljajte v druge namene.

S komercialno uporabo se garancija razveljavi.

 Ne plezajte, sedite ali postavljajte bremen na odprta vrata stroja.

 Uporabljajte samo pralna sredstva in sredstva za izpiranje,

izdelana posebej za pomivalne stroje. Naše podjetje ne bo odgovorno za kakršno koli škodo, ki nastane zaradi napačne uporabe.

 Ne pijte vode iz stroja.

 Zaradi nevarnosti eksplozije v pralni predel stroja ne vstavljajte kemičnih topil.

- Pred pranjem v stroju preverite toplotno odpornost plastičnih predmetov.

 V stroj vstavljajte samo predmete, primerne za pranje v pomivalnem stroju, in pazite, da ne prenapolnite košar.

 Med delovanjem stroja ne odpirajte vrat, saj se lahko razlije vroča voda. Varovalne naprave zaustavijo stroj, če se odprejo vrata.

 Vrat stroja ne puščajte odprtih. Lahko pride do nesreč.

 Nože in druge ostre predmete postavite v košaro za jedilni pribor z rezilom navzdol.

 Če je pri modelih s sistemom samodejnega odpiranja vrat aktivna možnost EnergySave, se vrata po koncu programa odprejo. Da preprečite poškodbe vašega pomivalnega stroja ne poskušajte zapirati vrat eno minuto po tem, ko so se odprla. Za učinkovito sušenje pustite vrata odprta 30 minut po koncu programa. Ne stojte pred vrati, ko zaslišite signal samodejnega odpiranja.

 V primeru okvare lahko popravila izvaja samo pooblaščen servisno podjetje, sicer bo garancija razveljavljena.

 Pred popravili je stroj treba odklopiti iz električnega napajanja. Ne vlecite za kabel, če želite odklopiti stroj. Ugasnite dotok vode iz pipe.

 Delovanje pri nizki napetosti bo povzročilo slabšo kakovost čiščenja.

 Zaradi varnosti odklopite vtič, ko se program konča.

 Ne odklapljajte stroja z mokrimi rokami, da ne pride do električnega udara.

 Odklopite vtič in ne vlecite za kabel, da izklopite stroj iz električnega napajanja.

2 NAMESTITEV

2.1 Postavljanje stroja

Stroj postavite na območje, kjer je posodo mogoče preprosto naložiti in odstraniti. Stroja ne postavljajte na območje, kjer lahko okoljska temperatura pade pod 0 °C. Preberite vsa opozorila na embalaži pred njenim odstranjevanjem in nameščanjem stroja.

Stroj namestite blizu dotoka vode iz pipe in odtoka. Upoštevajte, da priključki ne bodo spremenjeni, ko je stroj nameščen.

Za premikanje stroja ga ne držite za vrata ali ploščo.

Pustite dovolj prostora okoli stroja, da se med čiščenjem lahko premikate.

 Prepričajte se, da dovodne in odvodne cevi niso stisnjene ali zataknjene in da stroj ne stoji na električnem kablu med nameščanjem.

Prilagodite nogice stroja, tako da bo raven in stabilen. Stroj je treba postaviti na ravna tla, sicer ne bo stabilen in se vrata stroja ne bodo pravilno zapirala.

 Prosimo, namestite okrasno ploščo, kot je navedeno na montažnem listu. V nasprotnem primeru se vrata morda ne bodo pravilno odprla in lahko pride do težave z uhajanjem pare.

2.2 Vodni priključki

Priporočamo namestitev filtra na dovod vode, da preprečite poškodbe stroja zaradi onesnaženja (pesek, rja, ipd.) iz vodovodne napeljave. S tem prav tako preprečite rumenenje in nabiranje oblog po pranju.

Oglejte si nalepko na dovodni cevi za vodo!

Če imajo modeli oznako 25°, temperatura vode ne sme preseči 25 °C (hladne vode).

Za vse druge modele:

Zaželen hladna voda; vroča voda najv. temperature 60 °C.

2.3 Dovodna cev za vodo





 **OPOZORILO:** Uporabite novo dovodno cev za vodo, priloženo vašemu stroju, ne uporabljajte cevi starega stroja.

 **OPOZORILO:** Pred priklopom pustite, da po novi cevi steče voda.

 **OPOZORILO:** Cev za vodo priključite direktno na dotok vode iz pipe. Vodni tlak iz pipe mora biti najmanj 0,03 MPa in največ 1 MPa. Če tlak presega 1 MPa, je treba vmes namestiti tlačni varnostni ventil.

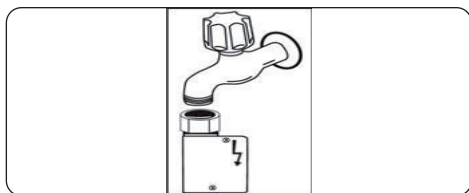
 **OPOZORILO:** Po priklopu odprite pipo do konca in preverite morebitna puščanja. Ko je program pranja končan, vedno obrnite dovod vode.



 Pri nekaterih modelih je uporabljena vodna šoba Aquastop. Ne poškodujte je, ne sme postati zvita ali se zlomiti.

2.4 Odtočna cev

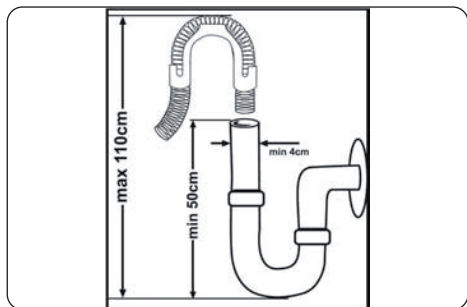



Odtočno cev za vodo lahko priključite bodisi neposredno na luknjo za odtok vode ali na odtočno vodovodno pipo. Ta priklop mora biti med 50 cm in 110 cm od tal, kamor je postavljen pomivalni stroj.



 **POMEMBNO:** Pranje ne bo potekalo pravilno, če uporabljati odtočno cev, daljšo od 4 m.



2.5 Električni priključki

 **OPOZORILO:** Stroj je nastavljen za delovanje pri 220–240 V. Če je glavna napetost na vaši lokaciji 110 V, med električni priključek priključite transformator 110/220 V in 3000 W.

  **Izdelek povežite z ozemljitvijo, zaščiten z varovalko, ki je skladna z vrednostmi v tabeli »Tehnične specifikacije«.**

  **Ozemljitveni vtič stroja je treba priključiti v ozemljeno vtičnico, ki dovaja ustrezno napetost in tok.**

  **Če ni prisotne ozemljitvene napeljave, jo mora izvesti usposobljen električar. Če stroj uporabljate brez nameščene ozemljitve, ne bomo odgovorni za možno izgubo uporabe.**

  **Vtič na tej napravi lahko uporablja 13 A varovalko, kar je odvisno od ciljne države. (npr. ZK, Saudska Arabija)**

3 TEHNIČNE SPECIFIKACIJE

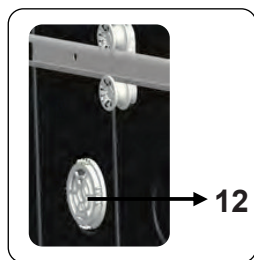
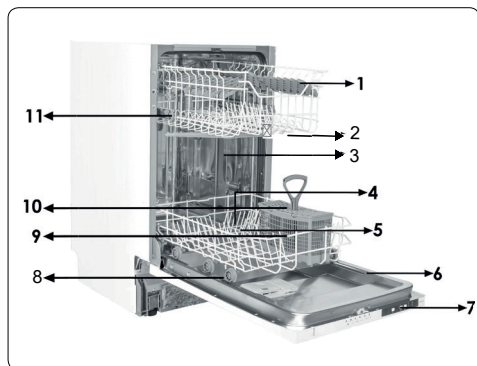

3.1 Zunanost

1. Zgornje košare z mrežicami
2. Zgornja razpršilna ročica
3. Spodnja košara
4. Spodnja razpršilna ročica
5. Filtri
6. Tipska ploščica
7. Nadzorna plošča
8. Čistilno sredstvo in dozirnik sredstva za izpiranje
9. Košara za jedilni pribor
10. Dozirnik za sol
11. Zapah tračnice zgornje košare
12. **Enota za turbo sušenje:** Ta sistem zagotavlja izboljšano sušenje vaše posode.

3.2 Tehnične specifikacije

Kapaciteta	Število pogrinjkov: 10
Dimenzije	
Višina	820-870 mm
Širina	450 (mm)
Globina	570 (mm)
Neto teža	40 kg
Obratovalna napetost/frekvenca	220–240 V, 50 Hz
Skupni tok	10 (A)
Skupna moč	1900 (W)
Pritisk dovoda vode	Največ: 1 (Mpa) najmanj: 0,03 (Mpa)

RECIKLIRANJE

- Nekatere komponente stroj in embalaža so sestavljeni iz materialov za recikliranje.
- Plastični deli so označeni z mednarodnimi okrajšavami: (>PE<, >PP< ipd.)
- Deli iz kartona so iz recikliranega papirja. Lahko jih odstranite v zabojnik za reciklažo papirja.
- Material ni ustrezen za gospodinjske odpadke, potrebno ga je odložiti v reciklažnem centru.
- Za več informacij o odlaganju različnih materialov kontaktirajte reciklažni center.

EMBALAŽA IN OKOLJE

- Embalažni materiali varujejo stroj pred poškodbami, do katerih lahko pride med transportom. Embalažni materiali so okolju prijazni, saj jih je mogoče reciklirati. Z uporabo recikliranih materialov se zmanjšuje poraba surovih materialov in zmanjša količina odpadnih snovi.

Izjava o skladnosti CE

Izjavljamo, da so naši izdelki skladni z zadevnimi Evropskimi direktivami, uredbami in pravili ter z vsemi zahtevami, navedenimi v referenčnih standardih.

Odlaganje odsluženega stroja



Simbol prečrtanega smetnjaka, prikazan na izdelku ali njegovi embalaži, pomeni, da naprave ni dovoljeno odložiti z drugimi gospodinjskimi odpadki, ampak jo je potrebno zbrati

ločeno. Napravo lahko brezplačno odložite v lokalnem centru za vračanje in zbiranje odpadkov. Naslove lahko pridobite pri svoji občini ali lokalni upravi. Majhno odpadno električno in elektronsko opremo (OEEO), katere rob je dolg največ 25 cm, lahko brezplačno vrnete tudi kateremu koli prodajalcu na drobno, katerega prodajna površina za električno in elektronsko opremo (EEO) meri najmanj 400 m², ali prodajalcu živil, ki ponuja EEO najmanj nekajkrat na leto in katerega skupna prodajna površina meri 800 m². Večjo OEEO se lahko zadevnemu prodajalcu na drobno brezplačno vrne ob nakupu novega izdelka iste vrste. Glede načina zbiranja OEEO v primeru pošiljanja novega kupljenega izdelka se obrnite na prodajalca na drobno.

Pred odlaganjem naprave po možnosti odstranite vse baterije in akumulatorje ter odstranljive žarnice.

Upoštevajte, da ste sami odgovorni za brisanje vseh osebnih podatkov v napravi, ki jo boste odložili.

4 PRED UPORABO NAPRAVE

4.1 Priprava pomivalnega stroja na prvo uporabo

- Preverite, ali se specifikacije elektrike in vode ujemajo z namestitvenimi navodili stroja.
- Odstranite vso embalažo znotraj stroja.
- Nastavite raven mehčalca vode.
- Napolnite predel sredstva za izpiranje.

4.2 Uporaba soli (ČE JE NA VOLJO)

Za dobro čiščenje pomivalni stroj potrebuje mehko vodo z manj apnenca. Sicer bodo na posodi in notranji opremi ostanki belega apna. To bo negativno vplivalo na delovanje čiščenja in sušenja stroja, posoda bo manj sijoča. Ko voda teče skozi sistem za mehčanje, so ioni, ki ustvarjajo trdoto vode, odstranjeni in voda dobi mehko, ki je potrebna za najboljši rezultat pranja. Glede na nivo trdote dotočne vode se ioni, ki vodo naredijo tršo, hitro nabirajo v sistemu za mehčanje. Zato je sistem za mehčanje treba osvežiti, da deluje enako dobro tudi pri naslednjih pranjih. V ta namen se uporablja sol za pomivalni stroj.

Stroj lahko za mehčanje vode uporablja samo posebno sol za pomivalni stroj. Ne uporabljajte nobenih vrst soli v zrnu ali prahu, ki so hitro vodotopne. Če uporabljate druge vrste soli, lahko poškodujete vaš stroj.

4.3 Polnjenje soli (ČE JE NA VOLJO)

Za dodajanje soli za mehčanje odprite pokrovček predela za sol, tako da ga obrnete v smeri urnega kazalca. **(1)** **(2)** Pri prvi uporabi napolnite predel z 1 kg soli in vode **(3)**, torej povsem do vrha. Z uporabo lija **(4)** bo polnjenje enostavnejše, če ga imate. Znova namestite pokrovček in ga zaprite. Po vsakih 20-30 ciklih dodajte sol v vaš stroj, da se napolni (pribl. 1 kg).

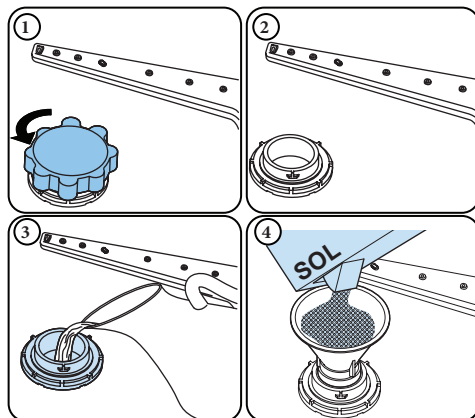











Napolnite predel za sol z vodo prvič, ko polnite samo predel za sol.

Uporabljajte sol za mehčanje, namenjeno za uporabo v pomivalnih strojih.

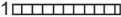
Ko zaženete pomivalni stroj, je predel za sol napolnjen z vodo, zato vstavite sol za mehčanje pred zagonom stroja.

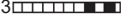
Če se je sol za mehčanje prelila in ne boste zagnali stroja takoj, zaženite kratek program pranja, da stroj zavarujete pred korozijo.

4.4 Preizkusni trak

	Vodo pustite teči (1 min)	Trak pustite v vodi (1 s)	Potresite trak.	Počakajte (1 min)	Nastavite stopnjo trdote stroja.
					1  2  3  4  5  6 

OPOMBA: Privzeta stopnja je 3. Če voda prihaja iz vodnjaka, ali pa je stopnja trdote višja od 90 dF, priporočamo uporabo filtra in pripomočkov za prečiščevanje vode.

4.5 Tabela trdote vode

Stopnja	Nemška dH	Francoska dF	Britanska dE	Indikator
1	0-5	0-9	0-6	Na zaslonu je prikazano L1.
2	6-11	10-20	7-14	Na zaslonu je prikazano L2.
3	12-17	21-30	15-21	Na zaslonu je prikazano L3.
4	18-22	31-40	22-28	Na zaslonu je prikazano L4.
5	23-31	41-55	29-39	Na zaslonu je prikazano L5.
6	32-50	56-90	40-63	Na zaslonu je prikazano L6.

4.6 Nastavitev mehčanja vode

Vaš stroj je opremljen s sistemom mehčanja vode, ki zmanjša trdoto vode iz vodovoda. Če želite izvedeti stopnjo trdote vaše pitne vode, kontaktirajte vodovodno podjetje ali uporabite preizkusni trak (če je na voljo).

4.7 Nastavitev

- Vključite stroj s pritiskom gumba za vklop/izklop.
- Pritisnite programski gumb za vsaj 3 sekunde takoj po vklopu stroja.
- Spustite programski gumb, ko se prikaže »SL«. Nato je prikazana zadnja raven nastavitve.
- Pritisnite programski gumb za nastavitev zelene stopnje. Z vsakim pritiskom programskega gumba se raven poveča. Ko je dosežena raven 6, se z naslednjim vrnete na raven 1.
- Nazadnje izbrana stopnja trdote vode se shrani v pomnilnik z izklopom stroja z gumbom za vklop/izklop.

4.8 Uporaba čistilnega sredstva

Uporabljajte samo čistilno sredstvo, zasnovano za uporabo v gospodinskih pomivalnih strojih. Čistilna sredstva hranite v hladnem in suhem prostoru, stran od otrok.

Dodajte ustrezno pralno sredstvo za izbrani program, da zagotovite najboljše delovanje. Količina potrebnega pralnega sredstva je odvisna od cikla, obremenitve in stopnje umazanosti posode.

Predela za čistilno sredstvo ne smete preveč napolniti, saj lahko zaradi tega na steklu in posodi ostajajo belkasti madeži ali modrikaste plasti in povzročijo korozijo stekla. Če stalno uporabljate preveč pralnega sredstva, lahko poškodujete stroj. Če uporabite premalo pralnega sredstva, je lahko čiščenje slabo in pri trdi vodi lahko ostanejo belkasti madeži.

Glejte navodila proizvajalca pralnega sredstva za več informacij.

4.9 Polnjenje pralnega sredstva

Potisnite zapah, da odprete dozirnik in dolijete sredstvo.

Zaprte pokrov in ga pritisnite, da se zaklene. Dozirnik je treba doliti tik pred začetkom vsakega programa. Če je posoda močno umazana, vstavite dodatno pralno sredstvo v predel za pralno sredstvo za predpranje.

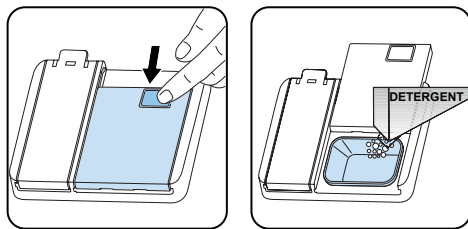

4.10 Uporaba kombiniranih sredstev

Te izdelke lahko uporabljate samo v skladu z navodili proizvajalca.

Nikoli ne vstavljajte kombiniranega pralnega sredstva v notranji predel košare za jedilni pribor.

Kombinirana pralna sredstva ne vsebujejo samo pralnega sredstva, temveč tudi sredstva za izpiranje, snovi za nadomeščanje soli in dodatne komponente, odvisno od kombinacije.

Priporočamo, da pri kratkih programih ne uporabljate kombiniranih sredstev. Raje uporabite čistilno sredstvo v prahu.

Če pride do težav pri uporabi kombiniranih sredstev, kontaktirajte proizvajalca pralnega sredstva.

Ko prenehate uporabljati kombinirano pralno sredstvo, morata biti trdota vode in sredstvo za izpiranje nastavljena na pravilno raven.

4.11 Uporaba sredstva za izpiranje

Sredstvo za izpiranje pomaga pri sušenju posode brez prog in madežev. Sredstvo za izpiranje je potrebno za čiščenje pripomočkov in kozarcev brez madežev. Sredstvo za izpiranje se samodejno doda med fazo vročega izpiranja. Če je nastavitev odmerjanja sredstva za izpiranje prenizka, lahko na posodi ostanejo belkasti madeži, posoda pa se ne posuši in ne opere dobro.

Če je nastavitev odmerjanja sredstva za izpiranje previsoka, bodo na steklu in posodi vidne modrikaste plasti.

4.12 Polnjenje in nastavitev sredstva za izpiranje

Za polnjenje predela za sredstvo za izpiranje odprite pokrovček predela. Napolnite predel s sredstvom za izpiranje do nivoja MAX in nato zaprite pokrovček. Pazite, da ne prenapolnite predela za sredstvo za izpiranje in ga obrišite, če se razlije.

Če želite spremeniti raven sredstva za izpiranje, sledite spodnjim korakom pred vklopom stroja:

- Vključite stroj z gumbom za vklop/izklop.
- Pritisnite programski gumb za vsaj 5 sekund takoj po vklopu stroja.
- Spustite programski gumb, ko se prikaže »rA«. Nastavitev sredstva za izpiranje sledi nastavitvi trdote vode. Nato je prikazana zadnja raven nastavitve.
- Nastavite nivo s pritiskanjem programskega gumba.
- Izklopite stroj in shranite nastavev.
- Tovarniška nastavev je »4«.

Če se posoda ne suši dobro ali je zamazana, povečajte raven. Če na posodi nastajajo modri madeži, zmanjšajte raven.

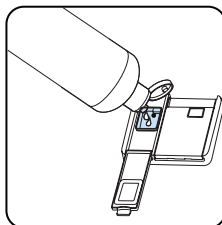
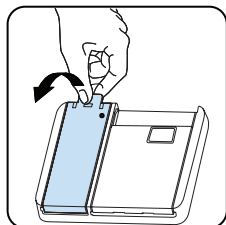

Stopnja	Odmerek belila	Indikator
1	Sredstvo za izpiranje ni dozirano	r1 je prikazano na zaslonu.
2	1 odmerek je doziran	r2 je prikazano na zaslonu.
3	2 odmerka sta dozirana	r3 je prikazano na zaslonu.
4	3 odmerka sta dozirana	r4 je prikazano na zaslonu.
5	4 odmerka sta dozirana	r5 je prikazano na zaslonu.

5 NALAGANJE POMIVALNEGA STROJA

Za najboljše rezultate upoštevajte te smernice za nalaganje.

Nalaganje gospodinjskega pomivalnega stroja do zmogljivosti, ki jih je navedel proizvajalec, bo pripomoglo k prihranku energije in vode.

Ročno predhodno izpiranje namiznega pribora vodi do večje porabe vode in energije, zato ni priporočljivo. V zgornjo košaro lahko postavite skodelice, kozarce, posode, majhne krožnike, sklede itd.

Ne naslanjajte visokih kozarcev drug na drugega ali če ne morejo ostati stabilni, lahko pride do poškodbe.

Ko postavite visoke kozarce in čašice, jih naslonite na rob košarice ali na stojalo in ne na druge predmete.

Vse posode, kot so skodelice, kozarci in lonci, postavite v pomivalni stroj z odprtino obrnjeno navzdol, saj se na njih lahko zbira voda.

Če je v stroju košara za jedilni pribor, se priporoča uporaba mrežice za jedilni pribor, da bi dosegli najboljši rezultat. V spodnjo košaro postavite vse velike (lonci, ponve, pokrovi, krožniki, sklede itd.) In zelo umazane predmete.

Posode in jedilni pribor ne smete postavljati drug nad drugega.



OPOZORILO: Pazite, da ne ovirate vrtenja brizgalnih ročic.



OPOZORILO: Prepričajte se, da po nalaganju posode ne preprečite odpiranja razpršilnika detergenta.

5.1 Priporočila

Odstranite vse grobe ostanke na posodi preden damo posodo v stroj. Stroj zaženite, ko je stroj napolnjen do konca.



Predal ne preobremenjujte in ne postavljajte posode v napačno košarico.



OPOZORILO: Da se izognete morebitnim poškodbam, na košare položite nože z dolgim ročajem in ostro poudarjene nože, katerih ostre točke so obrnjene navzdol ali vodoravno.

Zgornja košara

Nastavitev višine

Obrnite zaponke blokade vodil na koncih vodil v stran, da jih odprete (kot prikazuje spodnja slika), nato izvlecite in odstranite košaro. Spremenite položaj kolesc, nato znova namestite košaro na vodila in se prepričajte, da zaprete zaponke blokade vodil. Ko je zgornja košara v višjem položaju, je večje predmete, kot so ponve, mogoče postaviti na spodnjo košaro.

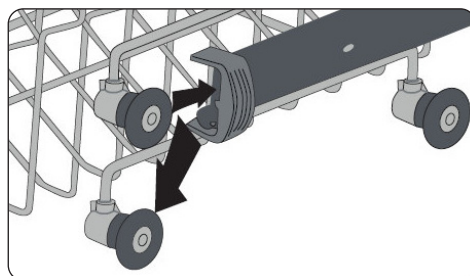
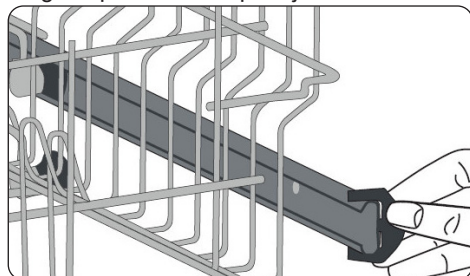

Mreža za posodo

Mreže zgornje košare so lahko odprte **a** ali zaprte **b**. Postavite skodelice in večje pripomočke (vodoravno) na mreže za pranje.

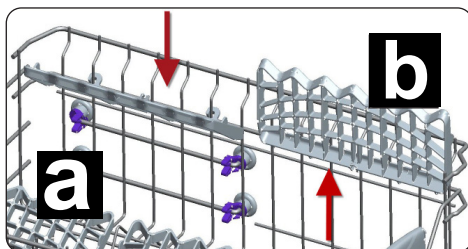

5.2 Pomožne košare

Spodnja košara

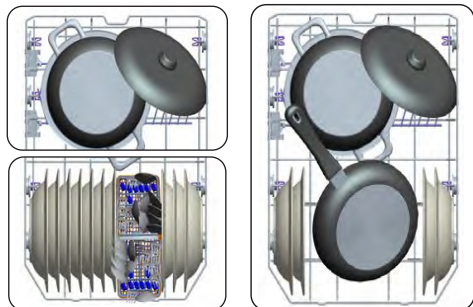

Zgornja košara

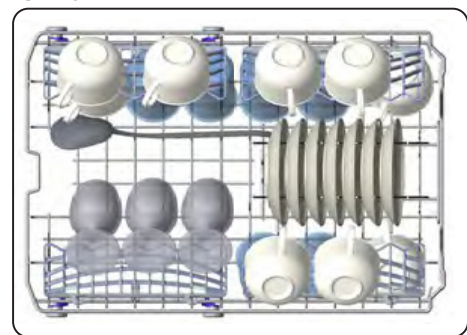

Nepravilno nalaganje

Zaradi nepravilnega nalaganja lahko pride do slabšega delovanja pranja in sušenja. Upoštevajte priporočila proizvajalca za dober učinek.

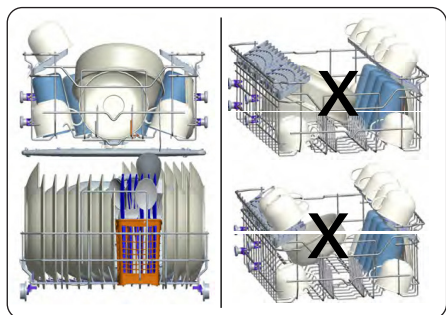

Pomembno obvestilo za preskusne laboratorije

Za podrobne informacije, potrebne za preizkuse v skladu z normativi EN in netiskano kopijo priročnika pošljite ime modela in serijsko številko na spodnji naslov:

dishwasher@standardtest.info

6 TABELA PROGRAMOVE

	P1	P2	P3	P4	P5	P6	P7	P8
Ime programa:	Mini 14'	Hitri program 30'	Eko	Dvojno Pro Wash	Super 50'	Smart 30°C - 50°C	Smart 50°C - 60°C	Smart 60°C - 70°C
Vrsta umazanje:	Najhitrejši program za rahlo umazano in nedavno posodo uporabljen primerno za nastavitve na 4 mestih.	Primerno za malo umazano posodo in hitro pomivanje.	Standardni program z zmanjšano porabo energije in vode za normalno umazano posodo, ki jo uporabljate vsak dan.	Primeren tako za rahlo umazano občutljivo stekleno posodo na zgornjem stojalu kot za močno umazano posodo na spodnjem stojalu.	Hitrejši program, primeren za normalno umazano posodo, ki se dnevno uporablja.	Samodejni program za normalno umazane, občutljive posode.	Samodejni program za normalno umazane posode.	Samodejni program za močno umazano posodo.
Raven umazanje:	Luč	Luč	Srednja	Močno	Srednja	Srednja	Srednja	Močno
"Količina detergenta: A: 25 cm ³ B: 15 cm ³ "	B	A	A	A	A	A	A	A
Trajanje programa (h:min):	00:14	00:30	03:05	01:46	00:50	01:14 - 01:27	01:28 - 01:44	01:51 - 02:51
Poraba električne energije (kWh / cikel):	0.340	0.650	0.674	1.600	1.000	0.650 - 0.850	1.050 - 1.325	1.250 - 1.900
Poraba vode (lt / cikel):	6.6	9.9	9.0	15.4	9.5	9.7 – 16.0	9.6 – 16.7	10.0 – 20.0

- Trajanje programa se lahko spreminja glede na količino posode, temperaturo vode, temperaturo okolice in izbrane dodatne funkcije.
- Vrednosti, dane za programe, ki niso ekološki, so samo okvirne.
- Eko program je primeren za čiščenje normalno umazane namizne posode, saj je za to uporabo najučinkovitejši program glede njegove kombinirane porabe energije in vode ter se uporablja za oceno skladnosti z zakonodajo EU o okoljskem oblikovanju.
- Pranje namiznega pribora v gospodinjskem pomivalnem stroju ponavadi porabi manj energije in vode v fazi uporabe kot ročno pomivanje posode, če gospodinjski pomivalni stroj uporabljate v skladu z navodili proizvajalca.
- Pri kratkih programih uporabite samo detergent v prahu.
- Kratki programi ne vključujejo sušenja.
- Za lažje sušenje priporočamo rahlo odpiranje vrat po končanem ciklu.
- Do podatkovne baze izdelkov, kjer so shranjene informacije o modelu, lahko dostopate z branjem QR kode na energijski nalepki.



OPOMBA: V skladu z uredbama 1016/2010 in 1059/2010 se vrednosti porabe energije v programu Eco lahko razlikujejo. Ta tabela je v skladu z uredbama 2019/2022 in 2017/2022.

7 UPRAVLJALNA PLOŠČA

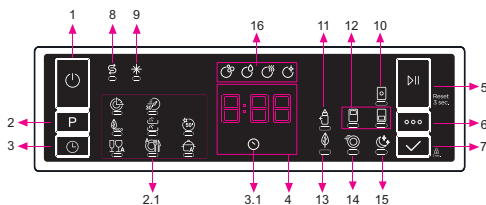

1. Gumb za vklop/izklop
2. Gumb za izbiro programov
 - 2.1. Indikatorji programa
3. Gumb za zakasnitev
 - 3.1. Indikator zakasnitve
4. Indikator preostalega časa
5. Gumb za začetek/premor
6. Gumb za možnosti
7. Gumb za izbiro
8. Indikator za sol
9. Indikator sredstva za izpiranje
10. Indikator tablete
11. Indikator posebno higiensko
12. Indikator polovične obremenitve
13. Indikator za varčevanje z energijo
14. Indikator za Zelo hitro
15. Indikator za Zelo tiho
16. Indikatorji koraka pranja
 - a- Indikator koraka pranja
 - b- Indikator koraka izpiranja
 - c- Indikator koraka sušenja
 - d- Indikator koraka zaključka

1. Gumb za vklop/izklop

Vklopite stroj s pritiskom gumba za vklop/izklop.

2. Gumb za izbiro programov

Izberite ustrezn program s pritiskom programskega gumba. Vklopi se izbrani indikator programa (2.1). Podrobnosti o programih lahko najdete v razdelku Programska tabela.

3. Gumb za zakasnitev

Čas začetka programa lahko zakasnite za 1–2...24 ur s pritiskom gumba za zakasnitev (3) pred začetkom programa. Vklopi se izbrani indikator zakasnitve (3.1). Če želite spremeniti čas zakasnitve, najprej pritisnite gumb za začetek/premor, nato pa gumb za zakasnitev, da izberete nov čas zakasnitve. Za aktivacijo novega časa zakasnitve pritisnite gumb za začetek/premor. Za preklic zakasnitve morate preklopiti na 0 ur z gumbom za zakasnitev ob premoru delovanja stroja.

4. Indikator preostalega časa

Potek programa lahko spremljate z lučkami za pranje, izpiranje, sušenje, zaključek in indikatorjem preostalega časa.

5. Gumb za začetek/premor

Pritisnite gumb za začetek/premor za zagon programa. Nato se vključi lučka pranja in indikator preostalega časa prikaže trajanje programa. Prav tako prikazuje preostali čas med potekom programa. Če odprete vrata stroja med delovanjem programa, se čas poteka programa začasno prekine in ustrezen indikator koraka pranja utripa.

6. Gumb za možnosti

Možnosti lahko izberete z večkratnim pritiskanjem gumba za možnosti. Izbrana možnost bo označena z utripajočo lučko LED.

7. Gumb za izbiro

Izberite ustrezn program s pritiskom gumba za izbiro. Lučka LED za izbrano možnost bo ostala osvetljena.

8. Indikator za sol

Če ni na voljo dovolj soli za mehčanje, se vključi opozorilni indikator za pomanjkanje soli, zato napolnite posodo s soljo.

9. Indikator sredstva za izpiranje

Ko je nivo sredstva za izpiranje nizko, se vključi opozorilni indikator pomanjkanja sredstva za izpiranje, zato napolnite posodo sredstva za izpiranje.

10. Indikator tablete

Izberite funkcijo pralnega sredstva v tabletah, če uporabljate kombinirana čistilna sredstva, ki vsebujejo sol, sredstvo za izpiranje in dodatne funkcije. Indikator za pralno sredstvo v tabletah ostane vključen, dokler je funkcija izbrana.

11. Indikator posebno higiensko

Izberite posebno higiensko funkcijo za povišanje temperature pranja za maksimalno higiensko pranje. Indikator za posebno higiensko zasveti.

12. Indikator polovične obremenitve

Izberite funkcijo za polovično obremenitev za izbiro predela pomivalnega stroja, ki vsebuje posodo za pranje. Izberete lahko obe košari, samo zgornjo ali samo spodnjo košaro. Pritisnite gumb, dokler ne zasveti indikator za ustrezno košaro s posodo za pranje. Indikator za polovično obremenitev zasveti, ko ta funkcija deluje. Posoda na drugih predelih ne bo oprana.

13. Indikator za varčevanje z energijo

Izberite možnost Energy Save (aktivacija sistema za odpiranje vrat), tako da pritisnete gumb Options (6), da aktivirate sistem za samodejno odpiranje vrat ob koncu programa. To zmanjša porabo energije z delovanjem pri nizkih temperaturah izpiranja in izboljša učinkovitost sušenja. Možnosti varčevanja z energijo ni mogoče izbrati kadar koli. Med programom možnosti varčevanja z energijo ni mogoče preklicati ali dodati. Vsakič, ko stroj izklopite in vklopite, bosta program Eco in možnost varčevanja z energijo nastavljena kot privzeta. Prej izbrane možnosti bodo preklicane. Če izberete drug program, se indikator varčevanja z energijo izklopi. Možnost varčevanja z energijo omogočite tako, da najprej pritisnete gumb Možnosti (6), dokler lučka ne utripa, nato pa pritisnete gumb Izberi. Indikator varčevanja z energijo (13) zasveti pred začetkom programa. Možnost varčevanja z energijo onemogočite tako, da pritisnete gumb Možnosti (6), dokler indikator varčevanja z energijo (13) ne utripa, nato pa pritisnete gumb Izberi (7). Med aktiviranjem in deaktiviranjem sistema za odpiranje vrat mora biti stroj v položaju VKLOP. Položaj vrat (odprta/zaprta) ni pomemben za aktiviranje/deaktiviranje sistema. Vendar med ciklom pranja ni omogočeno aktiviranje/deaktiviranje te funkcije. Energy Save je združljiv z vsemi programi. V programu Eco se funkcija Auto door samodejno aktivira v vsakem ciklu, dokler ne preključete izbire možnosti Energy Save.

14. Indikator za Zelo hitro

Izberite funkcijo Zelo hitro, da zmanjšate trajanje programa za bolj ekonomično porabo vode. Indikator za Zelo hitro zasveti.

15. Indikator za Zelo tiho

Izberite funkcijo Zelo tiho za občutljivejše in tišje delovanje pranja. Indikator Zelo tiho zasveti. Ta možnost zmanjša nivo jakosti zvoka pranja.

16. Indikatorji koraka pranja

Na zaslonu bodo prikazani indikatorji glede na stanje delujočega programa. Ko sveti indikator sušenja, bo stroj od 15 do 100 minut miroval glede na izbrani program.

- * Pranje
- * Izpiranje
- * Sušenje
- * Zaključek



OPOMBA: Varnostno zaklepanje aktivirate/deaktivirate tako, da zadržite gumb za izbiro (7) za pribl. 3 sekunde. Ko je aktivirano, utripajo vsi indikatorji led in

na indikatorju preostalega časa se enkrat prikaže »CL« (4). Ko je deaktivirano, vse lučke in »CL« dvakrat utripjejo.



OPOMBA: Če izklopite stroj po izbiri časa zakasnitve in se je program začel, je čas zakasnitve preklican.



OPOMBA: Da shranite kateri koli program med priljubljene, istočasno pritisnite gumb za izbiro programa (2) in zakasnitev (3). Za izbiro priljubljenega programa pritisnite gumb za izbiro programa (2) za 3 sekunde.

7.1 Spreminjanje programa

Če želite spremeniti program, ko stroj že deluje.

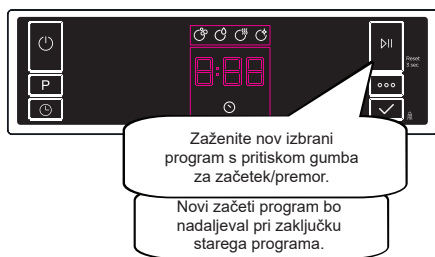
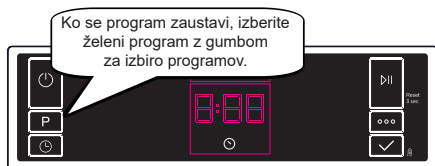
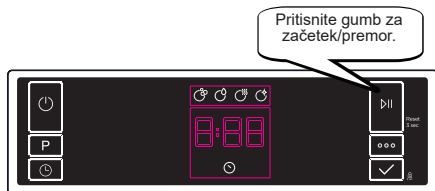

7.2 Preklic programa

Če želite preklicati program, medtem ko teče.

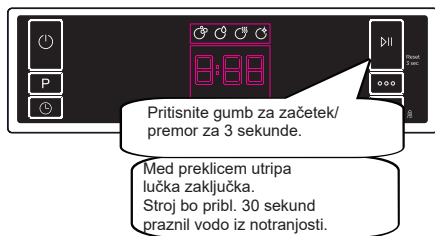

Ko zasveti lučka zaključka, izklopite stroj z gumbom za vklop/izklop.

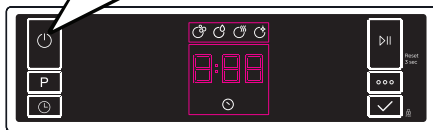

7.3 Izklop stroja

Izklopite stroj z gumbom za vklop/izklop po zaključku programa, ko se prižge lučka zaključka.

Izvlomite vtič iz vtičnice. Ugasnite dotok vode iz pipe.

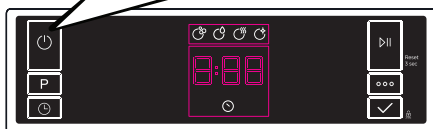

OPOMBA: Ne odpirajte vratc, preden se program zaključi.

OPOMBA: Na koncu programa pranja lahko pustite vratca stroja priprta, da pospešite sušenje.

OPOMBA: Če med pranjem odprete vrata stroja ali pa zmanjka napajanja, se bo program nadaljeval, ko vrata zaprete oz. ponovno vklopite napajanje.

OPOMBA: Brenčalo se oglasi vsak 5-krat v 5-minutnih intervalih (v 0, 5, 10 in 15. minutah) skupaj 4 različne čase na koncu programa. (odvisno od modela)

Nastavitev zvočnega signala (odvisno od modela)

Ce želite spremeniti raven zvočnega signala, sledite spodnjim korakom:

1. Odprite vrata in hkrati pritisnite gumba za možnost (6) in izbiranje (7) za 3 sekunde.
2. Ko je nastavitev zvoka prepoznana, se oglasi dolg zvočni signal in stroj bo prikazoval zadnjo nastavljeno raven od »S0« do »S3«.
3. Za zmanjšanje ravni zvoka pritisnite gumb za izbiro (7). Za povečanje ravni zvoka pritisnite gumb za možnosti (6).
4. Če želite shraniti izbrano raven zvoka, izklopite stroj.
»S0« pomeni, da so vsi zvoki izklopljeni.
Tovarniška nastavitev je »S3«.

Način varčevanja energije

Za aktivacijo ali deaktivacijo načina varčevanja energije sledite spodnjim korakom:

1. Odprite vrata in hkrati pritisnite ter zadržite programski gumb (2) in gumb za možnost (6) za 3 sekunde.
2. Po 3 sekundah bo stroj prikazoval zadnjo nastavitev, »IL1« ali »IL0«.
3. Ko je način varčevanja energije aktiviran, bo prikazan napis »IL1«. V tem načinu se notranje lučke (če so na voljo) izklopijo 2 minuti zatem, ko odprete vrata, in stroj se izklopi po 15 minutah neaktivnosti za varčevanje z energijo.
4. Ko je način varčevanja energije deaktiviran, bo prikazan napis »IL0«. Če način varčevanja energije ni aktiven, bodo notranje lučke vključene, dokler so vrata odprta, stroj pa bo vedno vključen, razen če ga izklopi uporabnik.
5. Če želite shraniti izbrano nastavitev, izklopite stroj.
V tovarniški nastavitvi je način varčevanja energije aktiven.

8 ČIŠČENJE IN VZDRŽEVANJE

Čiščenje pomivalnega stroja je pomembno za vzdrževanje življenjske dobe stroja. Prepričajte se, da je nastavitev mehčanja vode (če je na voljo) pravilno izvedena in da je uporabljena pravilna količina detergenta, da preprečite kopičenje vodnega kamna. Ko se prižge lučka senzorja soli, napolnite predalček za sol.

Olje in vodni kamen se lahko sčasoma naberejo v vašem pomivalnem stroju. Če se to zgodi:

- Napolnite predal za detergent, vendar ne nalagajte nobene posode. Izberite program, ki deluje pri visoki temperaturi, in pomivalni stroj zaženite prazen. Če s tem pomivalni stroj ne očistite dovolj, uporabite čistilno sredstvo, namenjeno za uporabo s pomivalnimi stroji.
- Da podaljšate življenjsko dobo pomivalnega stroja, aparat redno čistite vsak mesec
- Redno obrišite tesnila na vratih z vlažno krpo, da odstranite nakopičene ostanke ali tuje predmete.

8.1 Filtri

Filte in brizgalne ročice očistite vsaj enkrat na teden. Če na grobih in finih filterjih ostanejo ostali ostanke hrane ali tuji predmeti, odstranite filtre in jih temeljito sperite pod tekočo vodo.

- a)** Mikro filter **b)** Grobi filter
c) Kovinski filter

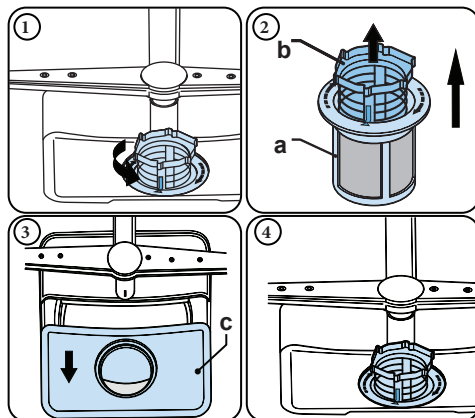

Če želite odstraniti in očistiti kombinacijo filtra, jo obrnite v nasprotni smeri urinega kazalca in jo dvignite tako, da jo dvignete navzgor (1). Grobi filter izvlecite iz mikrofiltra (2). Nato potegnite in odstranite kovinski filter (3). Izperite filter z veliko vode, dokler ni brez ostankov. Ponovno sestavite filtre. Ponovno namestite filter in ga zasukajte v smeri urinega kazalca (4).

- Pomivalnega stroja ne uporabljajte brez filtra.
- Neustrezna namestitvev filtra lahko zmanjša učinkovitost pranja.
- Čisti filtri so potrebni za pravilno delovanje stroja.

8.2 Brizgalne ročice

Prepričajte se, da luknje za brizganje niso zamašene in da se na ročice za brizganje ne držijo živilski odpadki ali tuji predmeti. Če pride do zamašitve, odstranite brizgalne ročice in jih očistite pod vodo. Če želite odstraniti zgornjo brizgalno ročico, matico držite v položaju tako, da jo zasukate v smeri urinega kazalca in potegnete navzdol. Prepričajte se, da je matica popolnoma zategnjena, ko ponovno nameščate zgornjo brizgalno ročico.

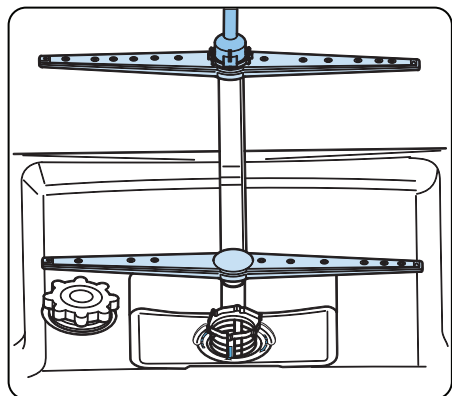

8.3 Odtočna Črpalka

Veliki ostanki hrane ali tuji predmeti, ki jih filtri niso zajeli, lahko blokirajo črpalko za odpadno vodo. Voda za izpiranje bo nato nad filtrom.

⚠ Opozorilo Nevarnost uresnin!

Pri čiščenju črpalke za odpadno vodo pazite, da se ne poškodujete na koščkih razbitega stekla ali koničastih pripomočkov.

V tem primeru:

1. Najprej vedno izključite aparat iz električnega omrežja.
2. Vzemite košare.
3. Odstranite filtre.
4. Izcedite vodo, po potrebi uporabite gobo.
5. Preverite območje in odstranite vse tuje predmete.
6. Namestite filtre.
7. Ponovno vstavite košare.

9 ODPRAVLJANJE NAPAK

NAPAKA	MOREBITEN VZROK	ODPRAVLJANJE NAPAK
Program se ne zažene.	Vaš pomivalni stroj ni priključen v napajanje.	Priključite vaš pomivalni stroj.
	Vaš pomivalni stroj ni priključen.	Vklopite pomivalni stroj s pritiskom gumba za vklop/izklop.
	Pregorela varovalka.	Preverite notranje varovalke.
	Dovodna pipa za vodo je zaprta.	Vključite dotok vode iz pipe.
	Vrata vašega pomivalnega stroja so odprta.	Zaprte vrata pomivalnega stroja.
	Dovodna cev za vodo in filtri stroja so zamašeni.	Preverite dovodno cev za vodo in filtre stroja, da niso zamašeni.
Voda ostaja v stroju.	Odtočna cev za vodo je zamašena ali ukrivljena.	Preverite odtočno cev in jo bodisi očistite ali zravnejte.
	Filtri so zamašeni.	Očistite filtre.
	Program še ni zaključen.	Počakajte, da se program konča.
Stroj se zaustavi med pranjem.	Napaka napajanja.	Preverite glavno napajanje.
	Napaka dovoda vode.	Preverite vodo iz pipe.
Če med pranjem slišite tresenje in udarjanje.	Razpršilna ročica udarja v posodo v spodnji košari.	Premaknite ali odstranite predmete, ki blokirajo razpršilno ročico.
Delci ostankov hrane ostajajo na posodi.	Nepravilno vstavljena posoda, razpršena voda ne doseže posode.	Košar ne napolnite preveč.
	Posoda se naslanja na drugo.	Posodo vstavite po navodilih v razdelku, ki opisuje vstavljanje posode v pomivalni stroj.
	Uporabljena je premajhna količina pralnega sredstva.	Uporabite ustrezno količino pralnega sredstva glede na navodila v programski tabeli.
	Izbran je napačen program pranja.	S podatki v programski tabeli izberite najustreznejši program.
	Razpršilne ročice so se zamašile z ostanki hrane.	Očistite luknje v razpršilnih ročicah s tankimi predmeti.
	Filtri ali odtočna vodna črpalka zamašeni ali filter napačno vstavljen.	Preverite odtočno cev in pravilno namestitvev filtrov.

NAPAKA	MOREBITEN VZROK	ODPRAVLJANJE NAPAK
Na posodi ostajajo belkasti madeži.	Uporabljena je premajhna količina pralnega sredstva.	Uporabite ustrezno količino pralnega sredstva glede na navodila v programski tabeli.
	Odmerjanje sredstva za izpiranje in/ali nastavitev mehčanja vode prenizka.	Povečajte stopnjo sredstva za izpiranje in/ali nastavitev mehčanja vode.
	Visoka stopnja trdote vode.	Povečajte stopnjo mehčanja vode in dodajte sol.
	Pokrovček predela za sol ni dobro zaprt.	Preverite, da je pokrovček predela za sol pravilno zaprt.
Posoda se ne posuši.	Možnost sušenja ni izbrana.	Izberite program z možnostjo sušenja.
	Nastavitev dozirnika sredstva za izpiranje prenizka.	Povečajte nastavitev doziranja sredstva za izpiranje.
Na posodi ostajajo rjasti madeži.	Kakovost posode iz nerjavečega jekla ni zadovoljiva.	Uporabljajte samo posodo, primerno za pomivalni stroj.
	Visoka stopnja soli v vodi za pranje.	Prilagodite stopnjo trdote vode glede na tabelo trdote vode.
	Pokrovček predela za sol ni dobro zaprt.	Preverite, da je pokrovček predela za sol pravilno zaprt.
	Preveč soli vstavljene v pomivalni stroj pri polnjenju.	Za polnjenje soli uporabite lij, da preprečite razlitje.
	Slaba ozemljitev.	Takoj se posvetujte z usposobljenim električarjem.
Ostanki pralnega sredstva v predelu za pralno sredstvo.	Pralno sredstvo je bilo dodano, ko je bil predel moker.	Prepričajte se, da je pred uporabo predel za pralno sredstvo suh.

SAMODEJNA OPOZORILA O NAPAKAH IN UKREPI

KODA NAPAKE	MOREBITNA NAPAKA	UKREPI
FF	Napaka sistema dovoda vode	Prepričajte se, da je dovodna pipa za vodo odprta in voda teče.
		Odstranite dovodno cev s pipe in očistite filter cevi.
		Če napaka ni odpravljena, stopite v stik s servisom.
F5	Sistemska napaka pritiska	Stopite v stik s servisom.
F3	Neprekinjen dotok vode	Zaprte pipo in stopite v stik s servisom.
F2	Izčrpavanje vode ne deluje	Cev za praznjenje in filtri so lahko zamašeni.
		Prekličite program.
		Če se napaka ponavlja, stopite v stik s servisom.
F8	Napaka grelca	Stopite v stik s servisom.
F1	Preliv	Odklopite stroj in zaprite pipo.
		Stopite v stik s servisom.
FE	Okvara elektronske kartice	Stopite v stik s servisom.
F7	Pregrevanje	Stopite v stik s servisom.
F9	Napaka položaja preusmerjevalnika	Stopite v stik s servisom.
F6	Okvara tipala grelca	Stopite v stik s servisom.
HI	Napaka visoke napetosti	Stopite v stik s servisom.
LO	Napaka nizke napetosti	Stopite v stik s servisom.

Namestitve in popravila mora vedno izvajati pooblaščen servisni agent, da se izogne morebitnim nevarnostim. Proizvajalec ne more biti odgovoren za poškodbe, ki lahko izhajajo iz postopkov, ki jih izvede nepooblaščen oseba. Popravila lahko opravljajo samo tehniki. Če je treba zamenjati sestavni del, se prepričajte, da bo uporabljen originalni nadomestni del.

Neustrezna popravila ali uporaba neoriginalnih nadomestnih delov lahko povzroči resno škodo in ogrozi uporabnika.

Kontaktne informacije za podporo lahko najdete na zadnji strani tega dokumenta.

Originalne nadomestne dele v skladu z ustreznim naročilom Ecodesign lahko pri podpori za stranke naročite vsaj 10 let od datuma uvedbe vašega izdelka na tržišče v Evropskem gospodarskem prostoru.

www.nabo.at

