

NABO

WS 2830

Weintemperierschrank



**Sicherheitshinweise &
Bedienungsanleitung**

www.nabo.at

ALLGEMEINE SICHERHEIT



Zu Ihrer Sicherheit und der Sicherheit anderer Personen lesen Sie bitte diese Sicherheitshinweise sorgfältig durch, bevor Sie Ihren Weinkeller installieren und verwenden.

- Dieser Kühlschrank ist für den Gebrauch im Haushalt oder in ähnlichen Umgebungen vorgesehen, wie z. B.:
 - Küchenbereiche in Büros oder anderen Geschäftsumgebungen; und
 - Hotels (für Gäste), Motels und andere Wohnbereiche.
- Dieser Weinkeller darf nicht für kommerzielle oder industrielle Zwecke oder für andere Zwecke als die ursprünglich vorgesehenen verwendet werden. Dieser Kühlschrank dient zur Lagerung von Wein.
- Nicht außerhalb geschlossener Räume verwenden.
- Vergewissern Sie sich, dass die auf dem Produkt angegebene Spannung mit der Ihrer Stromversorgung übereinstimmt, bevor Sie das Gerät an die Steckdose anschließen.
- Überprüfen Sie den Zustand Ihres Kühlschranks regelmäßig. Verwenden Sie das Gerät nicht, wenn es beschädigt ist.
- Ziehen Sie immer den Stromstecker des Kühlschranks aus der Steckdose, bevor Sie das Gerät reinigen, abtauen, die Beleuchtungslampe austauschen (sofern sie austauschbar ist), den Kühlschrank bewegen oder den Boden unter dem Kühlschrank reinigen.
- Ziehen Sie den Stromstecker nicht am Kabel aus der Steckdose. Um den Stecker zu entfernen, halten Sie ihn fest und ziehen Sie ihn vorsichtig aus der Steckdose.

WARNUNG: Das Kühlsystem nicht demontieren oder anderweitig beschädigen.

WARNUNG: Brandgefahr. Enthält Kältemittelgas.



BESCHREIBUNG DES Weinkellers

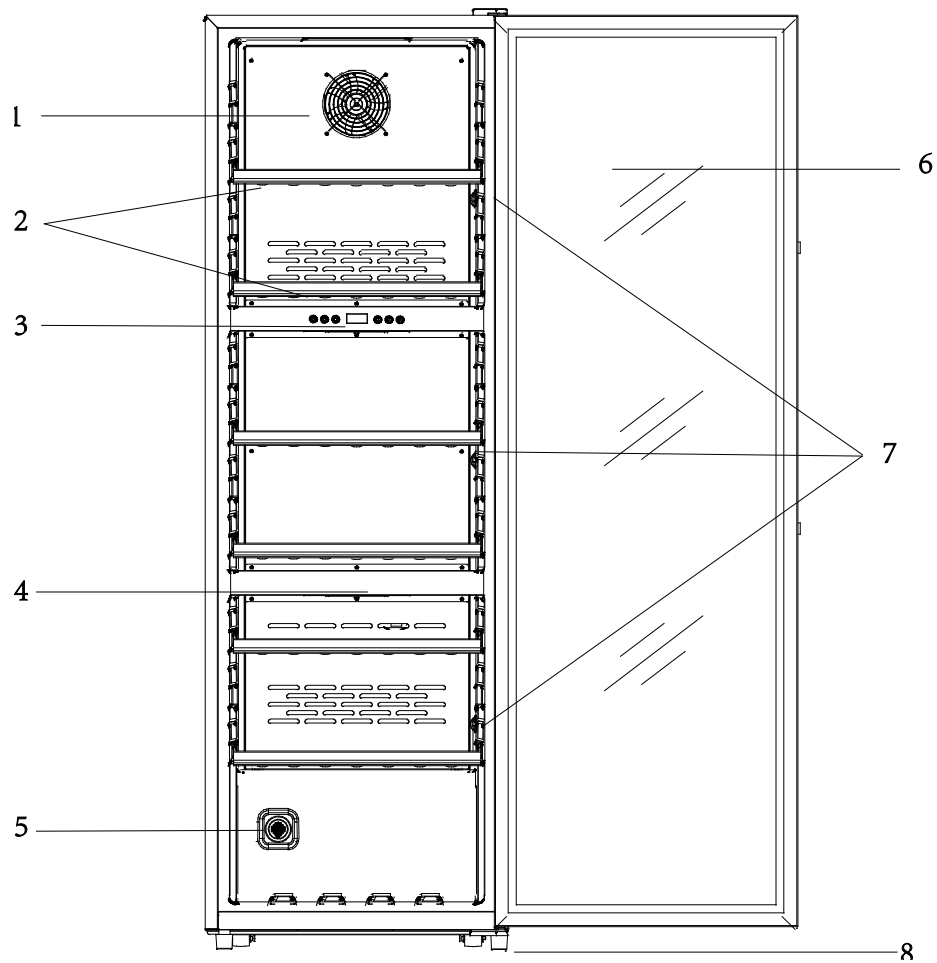

1. Ventilator
2. Ablagen
3. Digitales Bedienfeld und Display
4. Verteilerplatte
5. Kohlefilter
6. Glastür
7. Temperatursensoren
8. Einstellbarer Standfuß

Empfehlungen:

Der für Ihren Weinkeller ausgewählte Standort sollte:

- gut belüftet sein;
- einen Abstand von allen Wärmequellen haben und keinem direkten Sonnenlicht ausgesetzt sein;
- keiner regelmäßigen Feuchtigkeit ausgesetzt sein (z. B. Waschküche, Badezimmer);
- Über einen ebenen Boden verfügen;
- über eine zuverlässige Stromversorgung verfügen;
- nicht in der Nähe der Mikrowelle sein. Da einige Mikrowellen nicht über einen Störschutz verfügen, kann der Betrieb des Weinkellers beeinträchtigt werden, wenn er in einer Entfernung von weniger als 1 m von einer Mikrowelle aufgestellt wird.

Der Kühlschrank ist für die Klimaklasse N-ST ausgelegt. Schützen Sie das Gerät vor Hitze (über 38 °C) und Kälte (unter 16 °C), Staub, Feuchtigkeit, Überschwemmungen und Wasserspritzern.

- Der Weinkeller muss so aufgestellt werden, dass die Steckdose nach der Aufstellung zugänglich bleibt.
- Wickeln Sie das Stromkabel ab, schließen Sie es jedoch nicht sofort an das Stromnetz an.
- Stellen Sie Ihren Weinkeller an seinem endgültigen Standort auf, bevor Sie ihn beladen. Wenn der Kühlschrank im beladenen Zustand bewegt wird, kann es zur dauerhaften Verformung der Kühlschrankwände führen.
- Wenn die Temperatur im Weinkühler zu stark von der Umgebungstemperatur abweicht oder die Umgebungsfeuchtigkeit zu hoch ist, kann sich Kondenswasser an der Glastür bilden. Dies ist normal und stellt daher keinen Defekt dar. Wischen Sie das Kondenswasser einfach mit einem trockenen Tuch ab.

WICHTIG: Für die ordnungsgemäße und sichere Installation des Kühlschranks sind zwei Personen erforderlich.

A. Aufstellort

Um eine ausreichende Belüftung des Kühlschranks sicherzustellen, halten Sie einen Mindestabstand von 15 cm zwischen dem Weinkeller und den angrenzenden Wänden ein, wie in der Abbildung unten dargestellt.

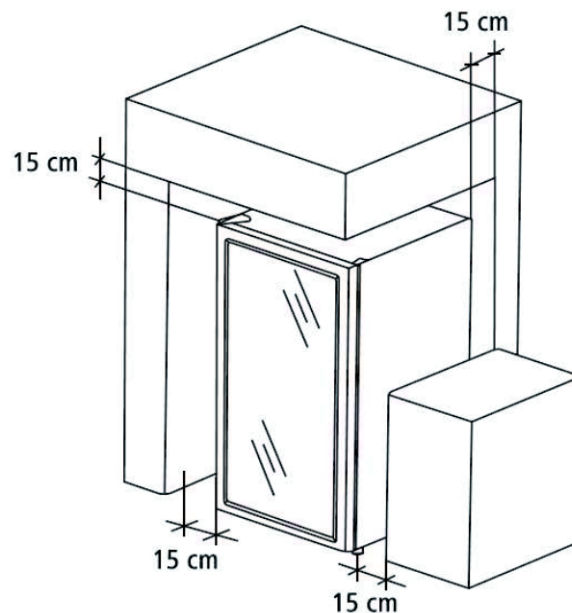

B. Auspacken des alten Geräts und Entsorgen der Verpackung.

i Entfernen Sie vor dem Einschalten des Geräts die gesamte Verpackung sowie die Schutzelemente aus den Fächern des Geräts.

 Der Karton und die Papierverpackung sind recycelbar. Bitte entsorgen Sie die Papierverpackung in der Recyclingtonne.

Die mit dem Symbol  gekennzeichneten Materialien sind recycelbar. Dazu gehören: Polyethylen; Polystyrol; und Polypropylen. Diese Materialien können bei Entsorgung in Sammelbehältern recycelt werden.

Andere Verpackungen (z. B. Verschlüsse) müssen über den Hausmüll entsorgt werden.

C. Fuß verstellen

Ihr Weinkeller verfügt über verstellbare Füße zur leichteren Nivellierung.

Es wird empfohlen, die vorderen Füße zu verstellen, um den Weinkeller zu nivellieren. Durch richtig nivellierte Füße werden Lärm und Vibrationen des Weinkellers begrenzt.

Drehen Sie den verstellbaren Fuß mit der Hand (achten Sie darauf, dass Sie sich nicht die Finger einklemmen).

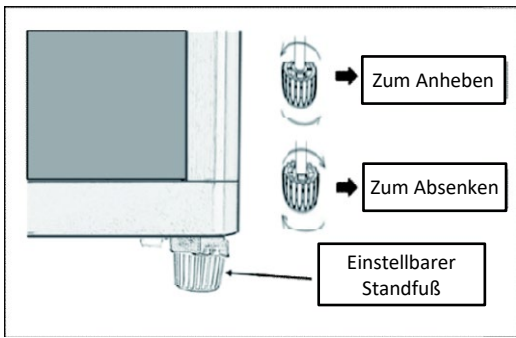

- Drehen Sie den Fuß gegen den Uhrzeigersinn, um das Niveau des Weinkellers anzuheben
- Drehen Sie den Fuß im Uhrzeigersinn, um das Niveau des Weinkellers zu senken

D. Vor dem Beladen des Kühlschranks

- Nivellierung: Der Weinkeller muss bevor der Einfüllung mit Wein nivelliert werden
- Stabiler Boden: Stellen Sie den Kühlschrank auf einen stabilen Untergrund. Der Boden muss das Gewicht der Ladung tragen können (1 volle Flasche wiegt normalerweise 1,3 kg).

E. Umgebungstemperatur

i Der Weinkeller sollte in einem Raum mit einer Temperatur zwischen 16 und 38 °C aufgestellt werden. Wenn die Umgebungstemperatur über oder unter der Klimaklasse liegt, wird die Leistung des Weinkellers beeinträchtigt. Kalte oder warme Temperaturen können zu Schwankungen der Kühlschranktemperatur führen. Der Kühlschrank erreicht dann möglicherweise nicht die eingestellte Temperatur oder funktioniert nicht mehr.



F. Ändern der Türausrichtung

Die Tür kann nach rechts oder links geöffnet werden. Ändern Sie die Türausrichtung, indem Sie die nachstehenden Anweisungen befolgen.

Für diesen Wechsel sind 2 Personen erforderlich.

Anweisungen zum Wechseln der „rechts angeschlagenen“ Tür und zum Wiedereinbau als „links angeschlagene“ Tür:

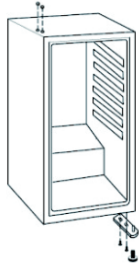
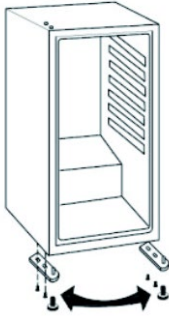
<ol style="list-style-type: none"> 1. Ziehen Sie das Netzkabel aus der Steckdose. 2. Entfernen Sie die obere Scharnierabdeckung. 3. Schrauben Sie das obere Scharnier ab, entfernen Sie es und heben Sie dann die Tür vorsichtig heraus. 	
---------------------------------------------------------------------------------------------------------------------------------------------------------------------------------------------------------------------------------------------------------------------------	--

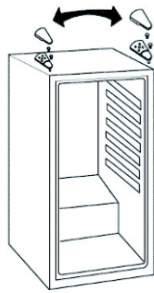
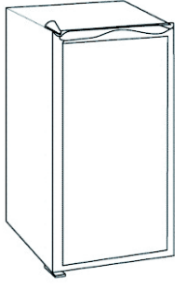
<p>4. Schrauben Sie den vorderen rechten Fuß vollständig ab, bis er abfällt. Entfernen Sie ihn.</p> <p>5. Schrauben Sie das untere Scharnier ab und entfernen Sie es.</p>	
<p>6. Entfernen Sie den vorderen Fuß und setzen Sie das untere Scharnier auf die gegenüberliegende Seite. Befestigen Sie das Scharnier mit den Schrauben, die Sie gerade von der rechten Seite entfernt haben.</p> <p>7. Ersetzen Sie den Fuß auf der linken Seite des Kühlschranks durch den verstellbaren Fuß, den Sie auf der rechten Seite entfernt haben. Schrauben Sie den kleineren Fuß auf der rechten Seite fest.</p>	
<p>8. Setzen Sie die Tür auf das untere Scharnier. Achten Sie darauf, dass die Glastür aufrecht steht und sich leicht schließen lässt.</p>	
<p>9. Setzen Sie das obere Scharnier auf die gegenüberliegende Seite.</p> <p>10. Setzen Sie die Tür auf den Kühlschrank und schrauben Sie das Scharnier locker fest, ohne es ganz anzuziehen.</p>	
<p>11. Sobald die Tür eingebaut ist, justieren Sie das Scharnier, indem Sie die Schrauben anziehen, bis die Tür richtig sitzt.</p> <p>12. Bringen Sie die obere Scharnierabdeckung wieder an.</p>	

Hinweis: Die Türdichtung kann sich beim Auswechseln der Tür aus ihrer Position lösen. Wenn bei geschlossener Tür Lücken zwischen der Dichtung und dem Rahmen des Kühlschranks entstehen, ziehen Sie vorsichtig an der Dichtung, um diese Öffnungen zu schließen. Die korrekte Positionierung der Dichtung ist wichtig, damit die Wasserdichtigkeit des Kühlschranks sichergestellt ist.

 **Warten Sie 24 Stunden, bevor Sie Ihren Weinkeller in Betrieb nehmen.**

Es wird empfohlen, Ihren Weinkeller aufrecht stehen zu lassen, ihn mit Seifenwasser zu reinigen und ihn offen zu lassen, um Restgerüche zu beseitigen.

Empfehlungen:

- Stellen Sie den Kühlschrank an einen kühlen Ort, der vor Sonnenlicht geschützt und von Wärmequellen entfernt ist.
- Bestimmte Parameter wie die Raumtemperatur, die Öffnungsdauer der Tür oder die Anzahl der darin gelagerten Flaschen können die Innentemperatur Ihres Weinkellers beeinflussen. Wir empfehlen Ihnen, die Innentemperatur regelmäßig zu überprüfen und ggf. zu korrigieren.
- Decken Sie die Lüftungsöffnungen nicht ab.

Betriebsgeräusch:

Bis die gewünschte Temperatur erreicht ist, kann dieser Weinkeller, wie alle Weinkeller mit Kompressorkühlsystem, bestimmte Geräusche erzeugen, bei denen es sich um normale Betriebsgeräusche handelt.

- Gluckern: wird durch das im Kühlbereich des Geräts zirkulierende Kältemittelgas verursacht.
- Knacken: entsteht durch das Zusammenziehen und Ausdehnen des Gases zur Kälteerzeugung.

Die individuelle Wahrnehmung des Geräusches hängt unmittelbar mit der Umgebung zusammen, in der sich der Weinkeller befindet. Geräusche im Normalbetrieb sind kein Grund für die Inanspruchnahme der Garantie.

A. Beladen Ihres Weinkellers

- Die Weinflaschen können ein- oder zweireihig eingelagert werden.
- Bei der Beladung sollten Sie Folgendes beachten: Wenn die Flaschen nicht ausreichen, um Ihren Weinkeller vollständig zu füllen, verteilen Sie die Ladung über die gesamte Höhe des Weinkellers, um ein thermisches Ungleichgewicht im oberen oder unteren Bereich des Kühlschranks zu vermeiden.
- Indem Sie die Flaschen über die Höhe des Weinkellers gleichmäßig verteilen, nutzen Sie die Energie des Geräts am effizientesten.
- Die Flaschenkapazität ist in Flaschen des Typs „Bordeaux“ angegeben. Werden größere Flaschen gelagert oder zusätzliche Regale verwendet, verringert sich die maximale Flaschenkapazität.
- Um die größte Flaschensorte unterzubringen oder das Fassungsvermögen des Kellers durch Stapeln der Flaschen bei Bedarf zu erhöhen, entfernen oder verschieben Sie die Einlegeböden (siehe Abschnitt Verstellbare Einlegeböden).
- Halten Sie einen Abstand zwischen dem Boden des Kühlschranks und den Flaschen ein, um Luftzirkulation zu ermöglichen. Genauso wie bei einem unterirdischen Weinkeller ist die Luftzirkulation wichtig für eine gleichmäßige Temperatur in Ihrem Weinkeller. Außerdem wird dadurch auch der Energieverbrauch gesenkt.

WICHTIGE INFORMATIONEN ZUR SERVIERTEMPERATUR VOM WEIN

Ihr Weinkeller ermöglicht Ihnen die Einstellung der gewünschten Serviertemperatur für Ihren Wein. Jede Weinsorte wird bei einer eigenen Idealtemperatur serviert.

Die Temperatur des Weinkellers lässt sich im Bereich von 5-18 °C einstellen. Sofern es keine andere Empfehlung vom Weinhersteller für den jeweiligen Wein gibt, sollte Champagner bei 7 °C, Weißwein bei 12 °C und Rotwein bei 18 °C serviert werden (siehe Empfehlungstabelle „Serviertemperatur vom Wein“).

Einige Weine können jung serviert werden (2 bis 3 Jahre), während andere viel besser alt schmecken (10 Jahre und älter). Jeder Wein erreicht seinen Höhepunkt in einem eigenen Alter. Erfragen Sie den idealen Trinkalter für Ihren Wein bei Ihrem Weinhändler.

Bitte beachten Sie, dass die zum Erreichen der eingestellten Temperatur benötigte Zeit von dem Standort Ihres Weinkellers, der Häufigkeit, mit der die Tür geöffnet wird, der Umgebungstemperatur sowie der Beladung des Weinkellers abhängt. In der Regel dauert es etwa 24 Stunden, bis der Weinkeller die gewünschte Temperatur erreicht hat und eine stabile Temperatur auf dem digitalen Display anzeigt. Wenn die gewünschte Temperatur angepasst oder eine große Anzahl von Flaschen in den Kühlschrank geladen wird, ändert sich die angezeigte Temperatur.

B. Funktionen und Temperatureinstellung

Bitte beachten Sie, dass es je nach den gewählten Einstellungen und der Beladung 24 Stunden dauern kann, bis der Weinkeller die gewünschte Temperatur erreicht hat.

- Stecken Sie das Netzkabel in eine geeignete Steckdose.
- Regulieren Sie die Temperatur auf dem Thermostat mit den Tasten K4 und K5

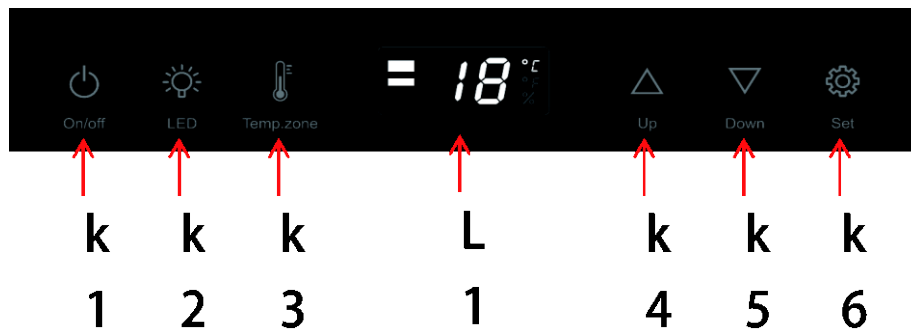

Ein/Ausschalten

K1: Einschalten oder Ausschalten des Weinkellers.



Beleuchtung

K2: Mit dieser Taste können Sie die Innenbeleuchtung ein- und ausschalten.



Lagerbereich auswählen

K3: Oberer, mittlerer oder unterer Bereich (siehe Seite 24 für empfohlene Temperatureinstellungen)



Anzeige der Temperatur nach ausgewähltem Bereich

L1: Temperaturanzeige

Obere Zone: 5-12 °C

Mittlere Zone: 8-12 °C

Untere Zone: 12-20 °C



Temperatur erhöhen

K4: Drücken Sie die Taste einmal. Die LED-Anzeige blinkt und zeigt die aktuelle Temperatur an. Drücken Sie die Taste erneut, um die Temperatur einzustellen. Mit jedem Tastendruck wird die Temperatur um 1 Grad erhöht. Das Blinken hört nach 5 Sekunden auf, ohne dass Sie selbst tätig werden, und die neue gewünschte Temperatur wird gespeichert. Auf der LED-Anzeige wird dann die aktuelle Innentemperatur angezeigt.



Temperatur senken

K5: Drücken Sie die Taste einmal. Die LED-Anzeige blinkt und zeigt die aktuelle Temperatur an. Drücken Sie die Taste erneut, um die Temperatur einzustellen. Mit jedem Tastendruck wird die Temperatur um 1 Grad gesenkt. Das Blinken hört nach 5 Sekunden auf, ohne dass Sie selbst tätig werden, und die neu eingestellte Temperatur wird gespeichert. Auf der LED-Anzeige wird dann die aktuelle Innentemperatur angezeigt.



⚠ Achtung

Wenn der Temperatursensor aufgrund eines Stromausfalls oder eines Fehlers ausfällt, wird ein Fehlercode angezeigt.

E1 Problem mit der Innentemperatur

E2 Problem mit der Umgebungstemperatur

CE für Kommunikationsproblem

C. Serviertemperaturen vom Wein:

In der nachstehenden Tabelle sind die empfohlenen Serviertemperaturen für verschiedene Weine aufgeführt.

Wein	Empfohlene Temperatur
Champagner, Sekt	6 °C
Weißwein: Sémillon, Sauvignon Blanc	8 °C
Jahrgangschampagner	10 °C
Trockener Weißwein: Chardonnay	10 °C
Trockener Weißwein: Gewürztraminer, Riesling, Grauburgunder	10 °C
Süße Spätlese weiß: Sauternes, Barsac, Monbazillac	10 °C
Beaujolais	13 °C
Süßer Weißwein: Sauternes	14 °C
Weißer Chardonnay Jahrgang	14 °C
Pinot Noir	16 °C
Red Grenache, Syrah	16 °C
Rotwein Jahrgang	18 °C
Andere Rotweine	Temperatur sollte 18 °C nicht übersteigen

Um den Wein auf die Serviertemperatur abzukühlen, stellen Sie ihn mindestens 48 Stunden vor dem Servieren in den Weinkeller und entkorken oder belüften Sie ihn einige Minuten vor der Verkostung.

D. Stromausfall

 Bei einem Stromausfall werden alle Temperatureinstellungen automatisch beibehalten, es sei denn, Sie ändern die Einstellung des Thermostats.

Ein Stromausfall von ein oder zwei Stunden hat keine Auswirkung auf die Temperatur in Ihrem Weinkeller. Öffnen Sie die Tür nicht, um eine plötzliche Temperaturveränderung bei Stromausfall zu vermeiden. Im Falle eines längeren Stromausfalls denken Sie über Alternativen für die Lagerung Ihres Weins nach.

 Wenn Sie vorhaben, den Strom vorübergehend abzuschalten, oder wenn Ihr Stromversorger einen Stromausfall ankündigt, sollten Sie unbedingt den Stecker aus der Steckdose ziehen und das Gerät nicht durch den Stromzähler abschalten lassen. Durch ein plötzliches Abschalten des Stroms könnte die Hauptplatine in Ihrem Weinkeller beschädigt werden

A. Abtauen

Ihr Weinkeller verfügt über einen „natürlichen“ Abtauvorgang. Wenn das Kühlsystem abgeschaltet wird, tauen die Kühlflächen des Weinkellers automatisch ab. Das Enteisungswasser läuft in einen Abflussbehälter in der Nähe des Kompressors an der Rückseite des Weinkellers. Dieses Wasser wird durch die vom Kompressor erzeugte Wärme verdunstet.

 **Wichtig:** Halten Sie den Abfluss und die Rinne sauber, damit sie nicht verstopfen und Wasser in den Weinkeller fließen kann.

B. Reinigen

Ziehen Sie vor der Reinigung oder Wiederinbetriebnahme den Stecker aus der Steckdose.

Verwenden Sie niemals Scheuermittel oder Schwämme mit Schabern für die Reinigung der Innen- oder Außenoberfläche Ihres Gerätes.

- Entfernen Sie alle Zubehörteile (z. B. Einlegeböden, Wassertank). Waschen Sie die Zubehörteile mit lauwarmem Wasser und einem milden, geruchlosen Reinigungsmittel (z. B. einem unparfümierten Spülmittel), spülen Sie diese mit bleichmittelhaltigem Wasser ab und trocknen Sie diese gründlich.
- Waschen Sie die Innenwände auf die gleiche Weise und achten Sie dabei besonders auf die Einlegeböden.
- Waschen Sie die Türdichtung und vergessen Sie nicht, auch unter der Türdichtung zu reinigen
- Schließen Sie das Gerät wieder an und nehmen Sie es wieder in Betrieb.

 **Wichtig!**

Bei Nichtbenutzung des Weinkellers:

- Ziehen Sie den Stecker des Geräts
- Entfernen Sie alle Gegenstände aus dem Inneren.
- Reinigen und trocknen Sie den Innenraum des Weinkellers entsprechend den oben genannten Anweisungen.
- Lassen Sie die Tür leicht geöffnet, um Schimmelbildung zu vermeiden.

PROBLEMLÖSUNGEN

Einige Probleme lassen sich leicht beheben. Bevor Sie sich an den Kundendienst oder einen Techniker wenden, schauen Sie bitte in der folgenden Tabelle nach:

Problem	MÖGLICHE URSACHEN
Der Weinkeller funktioniert nicht.	Der Kühlschrank ist nicht an die Steckdose angeschlossen oder ist ausgeschaltet Der Schutzschalter hat ausgelöst oder die Sicherung ist beschädigt. Prüfen Sie, ob die Steckdose mit Strom versorgt wird, indem Sie ein anderes Elektrogerät anschließen.
Der Weinkeller ist nicht kalt genug.	Überprüfen Sie die Temperatureinstellung. Eine hohe Umgebungstemperatur erfordert möglicherweise eine niedrigere Temperatureinstellung. Die Tür wird zu oft geöffnet. Die Tür ist nicht vollständig geschlossen. Die Türdichtung ist verrutscht.
Der Kompressor schaltet sich häufig ein und aus.	Die Raumtemperatur ist heißer als normal. Es wurde eine große Menge an Flaschen in den Kühlschrank geladen. Die Tür wird zu oft geöffnet. Die Tür ist nicht vollständig geschlossen. Die Temperaturregelung ist nicht richtig definiert. Die Türdichtung ist verrutscht.
Die Beleuchtung funktioniert nicht.	Der Netzstecker ist nicht eingesteckt. Der Schutzschalter hat sich ausgeschaltet oder die Sicherung ist beschädigt. Die Beleuchtungstaste steckt in der Position „AUS“ fest.
Vibration.	Der Weinkeller ist möglicherweise nicht nivelliert.

<p>Der Weinkeller erzeugt ein zu lautes Geräusch.</p>	<p>Das Quietschen oder Schlagen kann von der Zirkulation des Kühlgases verursacht werden und ist normal.</p> <p>Am Ende des Zyklus erzeugt der Kompressor ein Geräusch, das durch den Durchfluss des Kältemittels in Ihren Weinkeller verursacht wird.</p> <p>Das Zusammenziehen und Ausdehnen des Gases in den Wänden kann ein Zischen und Knistern verursachen.</p> <p>Der Weinkeller ist nicht nivelliert, überprüfen Sie die Einstellung der Füße.</p>
<p>Die Tür schließt sich nicht richtig.</p>	<p>Die Tür wurde seitenverkehrt und/oder nicht ordnungsgemäß wieder angebracht.</p> <p>Die Dichtung ist defekt (der Magnet oder das Gummi ist fehlerhaft).</p> <p>Die Einlegeböden verhindern das Schließen der Tür.</p>

Wenn Sie einen abnormalen Betrieb Ihres Weinkellers feststellen, ziehen Sie den Stecker für ein paar Minuten aus der Steckdose und stecken Sie ihn dann wieder ein, um den Kühlschrank zurückzusetzen.

Jegliche Wartung oder Reparatur am Kühlprozess muss von einer lizenzierten Fachkraft durchgeführt werden, die eine Inspektion des Kühlkreislaufs vornehmen muss.

Ebenso muss jede Wartung oder Reparatur am Stromkreislauf von einem qualifizierten Elektriker durchgeführt werden.

Hinweis: Jegliche Reparatur durch einen nicht lizenzierten Techniker führt zum Erlöschen der Garantie.

DE Entsorgung



Das Symbol der durchgestrichenen Abfalltonne auf Rädern auf dem Produkt oder seiner Verpackung bedeutet, dass das Gerät nicht im Hausmüll entsorgt werden darf, sondern eine separate Entsorgung erfordert. Sie können das Altgerät kostenfrei bei einer geeigneten kommunalen Sammelstelle für Elektro- und Elektronikaltgeräte, z.B. einem Wertstoffhof, abgeben. Die Adressen erhalten Sie von Ihrer Stadt- bzw. Kommunalverwaltung. Alternativ können Sie kleine Elektroaltgeräte mit einer Kantenlänge bis zu 25 cm bei Händlern mit einer Verkaufsfläche für Elektro- und Elektronikgeräte von mind. 400 m² oder Lebensmittelhändlern mit einer Gesamtverkaufsfläche von mind. 800 m², die zumindest mehrmals im Jahr Elektro- und Elektronikgeräte anbieten, unentgeltlich zurückgeben. Größere Altgeräte können beim Neukauf eines Geräts der gleichen Geräteart, das im Wesentlichen die gleichen Funktionen wie das neue Gerät erfüllt, bei einem entsprechenden Händler kostenfrei zurückgegeben werden. Bezüglich der Modalitäten der Rückgabe eines Altgeräts im Fall der Auslieferung des neuen Geräts, wenden Sie sich bitte an Ihren Händler.

Bitte Entnehmen Sie – sofern möglich – vor der Entsorgung des Produkts sämtliche Batterien und Akkus sowie alle Lampen, die zerstörungsfrei entnommen werden können.

Wir weisen darauf hin, dass Sie für die Löschung personenbezogener Daten auf dem zu entsorgenden Gerät selbst verantwortlich sind.

AT Entsorgung



Das Symbol der durchgestrichenen Abfalltonne auf Rädern auf dem Produkt oder seiner Verpackung bedeutet, dass das Gerät nicht im Hausmüll entsorgt werden darf, sondern eine separate Entsorgung erfordert. Sie können das Altgerät kostenfrei bei einer geeigneten kommunalen Sammelstelle für Elektro- und Elektronikaltgeräte, z.B. einem Wertstoffhof, abgeben. Die Adressen erhalten Sie von Ihrer Stadt- bzw. Kommunalverwaltung. Alternativ können Sie Elektroaltgeräte beim Kauf eines neuen Geräts der gleichen Art und mit derselben Funktion bei einem stationären Händler unentgeltlich zurückgeben. Bezüglich der Modalitäten der Rückgabe eines Altgeräts im Fall der Auslieferung des neuen Geräts, wenden Sie sich bitte an Ihren Händler.

Bitte Entnehmen Sie – sofern möglich – vor der Entsorgung des Produkts sämtliche Batterien und Akkus sowie alle Lampen, die zerstörungsfrei entnommen werden können.

Wir weisen darauf hin, dass Sie für die Löschung personenbezogener Daten auf dem zu entsorgenden Gerät selbst verantwortlich sind.

Das Gerät kann Stoffe enthalten, die bei falscher Entsorgung Umwelt und menschliche Gesundheit gefährden können. Das Materialrecycling hilft, Abfall zu reduzieren und Ressourcen zu schonen. Durch die getrennte Sammlung von Altgeräten und deren Recycling tragen Sie zur Vermeidung negativer Auswirkungen auf die Umwelt und die menschliche Gesundheit bei.

Konformitätserklärung

Hiermit erklärt die baytronic Handels GmbH, dass sich das Produkt NABO WS 2830 in Übereinstimmung mit den folgenden Anforderungen befindet: Niederspannungsrichtlinie 2014/35/EU, EMV-Richtlinie 2014/30/EU, Ökodesign-Richtlinie 2009/125/EG und RoHS-Richtlinie 2011/65/EU.



Die vollständige Konformitätserklärung finden Sie unter: <https://content.nabo.at/>

Importeur / Hersteller:

baytronic Handels GmbH | Harterfeldweg 4; A-4481 Asten | www.nabo.at