

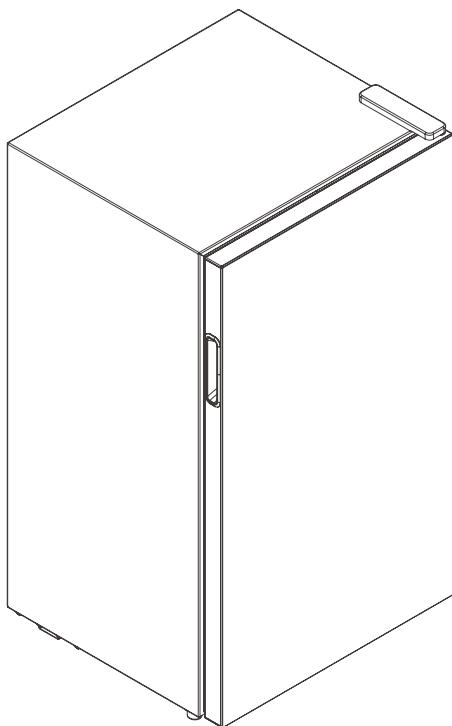

# Bedienungsanleitung

## Weinkühler

WS 9635



Bitte lesen Sie sich die Anweisungen vor der Benutzung Ihres Geräts sorgfältig durch. Bewahren Sie das Handbuch für spätere Referenzen an einem sicheren Ort auf.

## 1 Sicherheitshinweise

1.1 Warnung .....	1
1.2 Bedeutung der Sicherheitshinweissymbole.....	3
1.3 Warnungen bezüglich der Elektrik.....	3
1.4 Warnungen bzgl. der Benutzung .....	4
1.5 Warnungen bzgl. des Hineinstellens/-legens von Gegenständen .....	5
1.6 Warnungen bezüglich Energie .....	5
1.7 Warnungen bzgl. der Entsorgung .....	5

## 2 Richtige Verwendung des Weinkühlers

2.1 Komponentenbezeichnung.....	6
2.2 Temperatureinstellung .....	7
2.3 Aufstellen.....	8
2.4 Erstinbetriebnahme .....	8
2.5 Anordnung der Flaschen .....	9
2.6 Praktische Ratschläge für die Lagerung von Traubenwein .....	9
2.7 Serviertemperatur.....	9
2.8 Energiespartipps .....	9

## 3 Wartung des Weinkühlers

3.1 Den Weinkühler vom Stromnetz trennen .....	10
3.2 Den Gebrauch des Weinkühlers einstellen .....	10
3.3 Reinigung des Weinkühlers.....	10

## 4 Problembhebung

### **SEHR GEEHRTE KUNDIN, SEHR GEEHRTER KUNDE:**

Vielen Dank, dass Sie sich für diesen Weinkühler entschieden haben. Damit Sie Ihren neuen Weinkühler optimal nutzen können, nehmen Sie sich bitte die Zeit, die einfachen Anweisungen in diesem Handbuch durchzulesen. Sorgen Sie bitte dafür, dass das Verpackungsmaterial gemäß den geltenden Umweltvorschriften entsorgt wird.

Bei der Entsorgung von Weinkühlgeräten wenden Sie sich bitte an Ihre örtliche Abfallentsorgungsstelle, um sich über die ordnungsgemäße Entsorgung zu informieren.

Dieses Gerät darf nur für den dafür vorgesehenen Zweck verwendet werden.

# 1 Sicherheitshinweise

## 1.1 Warnung



**Warnung:** Brandgefahr / brennbare Materialien

**DIESES** Gerät ist für die Verwendung in Haushalten und ähnlichen Anwendungen wie Mitarbeiter-Küchenbereiche in Geschäften, Büros und anderen Arbeitsumgebungen, in Landwirtschaftshäusern, durch Kunden in Hotels, Motels und anderen Wohnumgebungen und Umgebungen in der Art wie Frühstückspensionen, in der Gastronomie und ähnlichen Nicht-Einzelhandelsanwendungen bestimmt.

**DIESES** Gerät ist nicht dafür bestimmt, durch Personen (einschließlich Kinder) mit eingeschränkten physischen, sensorischen oder geistigen Fähigkeiten oder unzureichenden Erfahrungen oder ohne Erfahrung und Wissen benutzt zu werden, es sei denn, sie werden durch eine für ihre Sicherheit zuständige Person beaufsichtigt oder haben von ihr Anleitungen zur Benutzung des Geräts erhalten.

**KINDER** müssen beaufsichtigt werden, um sicherzustellen, dass sie nicht mit dem Gerät spielen.

**WENN** das Stromkabel beschädigt wurde, muss dieses entweder vom Hersteller, einem autorisierten Servicecenter oder ähnlich qualifiziertem Personal ausgetauscht werden, um Unfällen vorzubeugen.

**LAGERN** Sie keine explosiven Objekte wie Aerosoldosen, die brennbare Treibmittel enthalten, in diesem Gerät.

**DAS** Gerät muss nach der Nutzung sowie vor einem Transport oder einer Benutzerwartung vom Stromnetz getrennt werden.

**WARNUNG:** Blockieren Sie nicht die Lüftungsöffnungen im Gerät oder Einbauschränk.

**WARNUNG:** Verwenden Sie keine anderen als die vom Hersteller empfohlenen mechanischen Geräte oder Mittel, um den Abtauprozess zu beschleunigen.

**WARNUNG:** Beschädigen Sie den Kältemittelkreislauf nicht.

**WARNUNG:** Verwenden Sie keine elektrischen Geräte in den Kühl- oder Gefrierfächern des Geräts, sofern sie nicht durch den Hersteller empfohlen werden.

**WARNUNG:** Entsorgen Sie das Kühlgerät entsprechend der örtlichen Bestimmungen zu brennbarem Treibgas und Kühlmittel.

**WARNUNG:** Vergewissern Sie sich beim Aufstellen des Geräts, dass das Netzkabel weder eingeklemmt noch beschädigt ist.

**WARNUNG:** Legen oder hängen Sie keine Mehrfachverteilersteckdosen oder Netzteile hinter das Gerät.

**VERWENDEN** Sie weder Verlängerungskabel noch nichtgeerdete (2 polige) Netzadapter.

**GEFAHR:** Es besteht die Gefahr, dass sich Kinder im Gerät einschließen. Vor der Entsorgung Ihres alten Kühlschranks oder Gefrierschranks:

- Demontieren Sie die Türen.
- Lassen Sie die Ablagen im Gerät, damit Kinder nicht so leicht in das Gerät hineinklettern können.

**DER** Kühlschrank muss vor dem Einbau von Zubehör von seiner Stromversorgung getrennt werden.

**DIE** in diesem Gerät benutzten Kältemittel und Cyclopentan-Schaumstoffmaterialien sind entflammbar.

Aus diesem Grund muss bei der Entsorgung des Geräts darauf geachtet werden, dass es von Wärmequellen ferngehalten und die Entsorgung durch eine Fachrecyclingfirma mit den entsprechenden Qualifikationen für eine Entsorgung außer durch Verbrennung vorgenommen wird, um Schäden an der Umwelt sowie weiteren Schäden vorzubeugen.

**ES** ist notwendig, dass die Schlüssel für Türen oder Deckel mit Schlössern außerhalb der Reichweite von Kindern und nicht in der Nähe des Kühlgeräts aufbewahrt werden, um einem Eingeschlossen werden der Kinder im Inneren des Kühlgeräts vorzubeugen.



**FÜR** EU-Norm: Dieses Gerät kann von Kindern ab 8 Jahren und Personen mit eingeschränkten physischen, sensorischen oder geistigen Fähigkeiten oder unzureichenden Erfahrungen und Kenntnissen benutzt werden, wenn sie beaufsichtigt werden oder sie in die sichere Benutzung des Gerätes eingewiesen worden sind und die mit der Benutzung verbundenen Gefahren verstehen. Kinder dürfen nicht mit dem Gerät spielen. Reinigung und Benutzerwartung dürfen von Kindern nicht ohne Beaufsichtigung durchgeführt werden. Kinder im Alter von 3 bis 8 Jahren dürfen Lebensmittel/Getränke in das Kühlgerät legen/stellen und aus dem Kühlgerät herausnehmen.

**BEI** einem freistehenden Gerät: Dieses Kühlgerät ist nicht dafür vorgesehen, als Einbaugerät verwendet zu werden.

**FÜR** Weinlagerungsgeräte: Dieses Gerät ist ausschließlich für die Lagerung von Wein bestimmt.

**DER** Austausch oder die Wartung aller LED-Lampen muss vom Hersteller, seinem Kundendienst oder einer ähnlich qualifizierten Person durchgeführt werden.

## 1.2 Bedeutung der Sicherheitshinweissymbole

	Dieses Symbol zeigt verbotene Sachverhalte und daraus folgend verbotenes Verhalten an. Das Missachten dieser Anweisungen kann zur Beschädigung des Produkts oder zur Gefährdung der Sicherheit des/der Benutzers/-in führen.
	Dieses Symbol zeigt Sachverhalte an, die befolgt werden müssen und daraus folgend das Verhalten, das strikt den Bedienungsanforderungen folgen muss. Das Missachten dieser Anweisungen kann zur Beschädigung des Produkts oder zur Gefährdung der Sicherheit des/der Benutzers/-in führen.
	Dieses Symbol zeigt Sachverhalte an, auf die geachtet werden soll und daraus folgend das Verhalten, auf das speziell hingewiesen wird. Das Missachten der jeweilig notwendigen Sicherheitshinweise kann zu leichten bis mittelschweren Verletzungen oder zur Beschädigung des Produkts führen.

Dieses Benutzerhandbuch enthält viele wichtige Sicherheitsinformationen, die durch den/die Benutzer/-in befolgt werden sollten.

## 1.3 Warnungen bezüglich der Elektrik

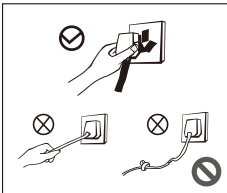

- Ziehen Sie nicht am Netzkabel, wenn Sie den Netzstecker des Weinkühlers aus der Netzsteckdose ziehen wollen. Ziehen Sie bitte das Netzkabel am Netzstecker aus der Netzsteckdose.
- Beschädigen Sie unter keinen Umständen das Netzkabel, um den sicheren Betrieb des Geräts gewährleisten zu können. Benutzen Sie das Gerät nicht, wenn das Netzkabel beschädigt oder der Netzstecker verschlissen ist.
- Ein verschlissenes oder beschädigtes Netzkabel muss von einem vom Hersteller autorisierten Wartungsdienstleister ersetzt werden.

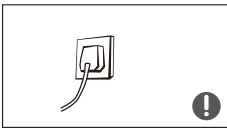

- Der Netzstecker muss ordnungsgemäß in der Netzsteckdose stecken, weil eine nicht ordnungsgemäße Verbindung zu Brand führen kann. Bitte vergewissern Sie sich, dass der Massekontakt der Netzsteckdose mit einer ordnungsgemäß installierten Masseleitung verbunden ist.



- Bitteschließen Sie das/die Ventil/-e ausströmender Gase und öffnen Sie Türen und Fenster, wenn brennbare Gase austreten. Ziehen Sie nicht den Netzstecker des Kühlgeräts oder von anderen elektrischen Geräten aus der Netzsteckdose, weil dadurch ein Funke erzeugt werden könnte, der zu Brand führen kann.

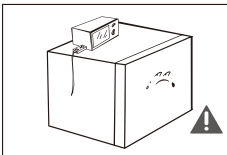

- Aus Sicherheitsgründen wird nicht empfohlen, Steckerleisten, Regler, Reiskocher, Mikrowellenöfen, usw. auf den Weinkühler zu stellen/zu legen. Dies wird vom Hersteller ebenfalls nicht empfohlen. Benutzen Sie in der Speisekammer keine elektrischen Geräte.

## 1.4 Warnungen bzgl. der Benutzung

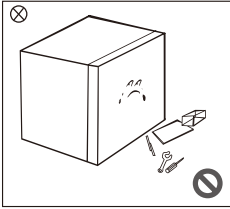

- Nehmen Sie eigenmächtig den Weinkühler weder auseinander oder bauen Sie es um noch beschädigen Sie den Kältemittelkreislauf; die Gerätewartung ist durch eine Fachkraft durchführen zu lassen.
- Ein beschädigtes Netzkabel muss durch den Hersteller, seiner Wartungsabteilung oder einer zugehörigen Fachkraft ersetzt werden, um Gefahren zu vermeiden.

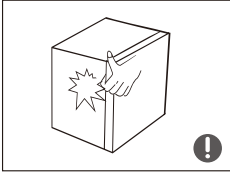

- Die Spalte zwischen Gerätetür und Gerätegehäuse sind schmal. Achten Sie deshalb darauf, dass Sie Ihre Hände von diesen Bereichen fernhalten, um einem Einklemmen der Finger vorzubeugen. Bitte schließen Sie die Gerätetür behutsam, um einem Um-/Herausfallen von Artikeln zu vermeiden.

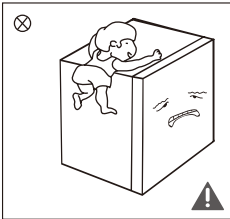

- Geben Sie Kindern weder die Verpackung noch sonstige Komponenten zum Spielen. Sowohl Faltkartons als auch Kunststofffolien können zu Erstickungsunfällen führen! Erlauben Sie Kindern nicht, das Gerät hinauf- oder in das Gerät hineinzuklettern, um zu verhindern, dass sie im Gerät eingeschlossen oder durch das umfallende Gerät verletzt werden.
- Sprühen oder waschen Sie das Gerät nicht ab; stellen Sie es nicht an Plätzen mit hoher Luftfeuchtigkeit oder an solchen Plätzen auf, an denen es leicht Spritzwasser ausgesetzt werden kann, damit die elektrischen Isolationseigenschaften des Geräts nicht beeinträchtigt werden.
- Benutzen Sie weder das Gerätegehäuse noch die Gerätetür als Fußtritt oder Steighilfe.

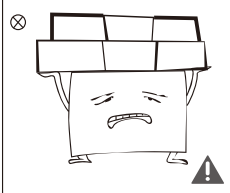

- Stellen Sie keine schweren Gegenstände auf das Gerät, weil diese herunterfallen könnten, wenn die Gerätetür geöffnet oder geschlossen wird und dies zu schweren Verletzungen führen kann.

## 1.5 Warnungen bzgl. des Hineinstellens/-legens von Gegenständen

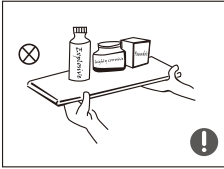

- Stellen/Legen Sie keine entflammbare, explosive, flüchtige oder hochkorrosive Gegenstände in das Gerät, um Schäden am Produkt oder Brandunfällen vorzubeugen.
- Stellen/Legen Sie keine entflammbaren Gegenstände in die Nähe des Kühlgeräts, um Bränden vorzubeugen.

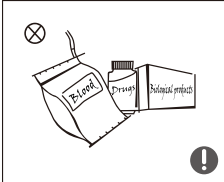

- Bei diesem Produkt handelt es sich um einen Haushaltskühlschrank, der nur für die Lagerung von Wein verwendet werden kann. Gemäß den Standardanforderungen dürfen Haushaltskühlschränke nicht für andere Zwecke verwendet werden, z. B. für die Lagerung von Blut, Medikamenten oder biologischen Produkten.

## 1.6 Warnungen bezüglich Energie

- 1) Der Getränkekühler arbeitet u. U. nicht durchgehend, wenn er über einen längeren Zeitraum hinweg einer Umgebung mit Temperaturen tiefer als die Temperatur ausgesetzt wird, für die das Gerät entwickelt worden ist.
- 2) Die von den Weinherstellern für jede Weinsorte empfohlene(n) Lagerzeit(en) darf nicht überschritten werden.
- 3) Es sind Vorkehrungen notwendig, um einen übermäßigen Temperaturanstieg des Weins während des Abtauens des Kühlers zu vermeiden.
- 4) Bitte beachten Sie, dass der Temperaturanstieg der Getränke beim manuellen Abtauen sowie bei der Wartung und/oder Reinigung die Lagerzeit verkürzt.
- 5) Es ist notwendig, dass die Schlüssel für Türen oder Deckel mit Schlössern außer Reichweite von Kindern und nicht in der Nähe des Kühlgeräts aufbewahrt werden, um einem Eingeschlossen-werden der Kinder im Inneren des Kühlgeräts vorzubeugen.

## 1.7 Warnungen bzgl. der Entsorgung

Kältemittel und Cyclopentan-Schaumstoffmaterialien, die in diesem Weinkühler zum Einsatz kommen, sind entzündlich. Aus diesem Grund muss bei der Entsorgung des Weinkühlers darauf geachtet werden, dass er von Wärmequellen ferngehalten und die Entsorgung durch eine Fachrecyclingfirma mit den entsprechenden Qualifikationen für eine Entsorgung außer durch Verbrennung vorgenommen wird, um Schäden an der Umwelt sowie weiteren Schäden vorzubeugen.

Wenn der Weinkühler nicht mehr benutzt wird, entfernen Sie bitte seine Tür. Achten Sie beim Entfernen der Tür darauf, dass Sie sich nicht die Hände einklemmen, und entfernen Sie die Türdichtung und die Einlegeböden. Stellen Sie die Tür und die Einlegeböden an eine geeignete Stelle, um zu verhindern, dass Kinder zum Spielen hineinklettern und einen Unfall verursachen.

## 2 Richtige Verwendung des Weinkühlers

### 2.1 Komponentenbezeichnung

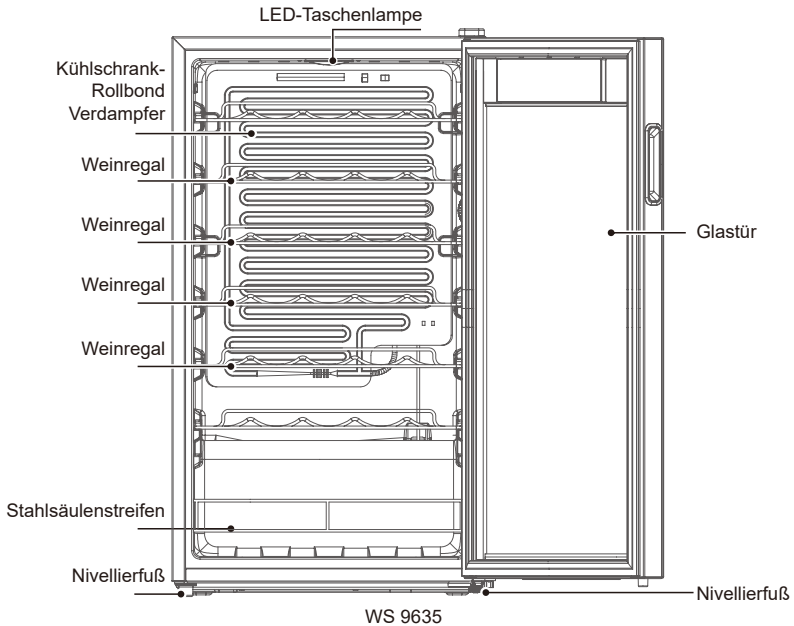

(Die vorstehende Abbildung dient lediglich als Referenz. Die vorhandene Konfiguration ist vom tatsächlichen Produkt oder den Angaben des Lieferanten abhängig.)

- Die empfohlene Temperatur beträgt 12 °C. Das Produkt weist den effizientesten Energieverbrauch auf, wenn die Regale in ihrer ursprünglichen Position stehen.
- Die innere Luftfeuchtigkeit des Weinlagerfachs beträgt 50 % bis 80 %. (Für EU)
- Die Temperatur im Kühler beträgt 5-18 °C und wird nur für die Lagerung von ungeöffneten Weinflaschen (Rotwein, Weißwein, Roséwein) verwendet.
- Legen Sie keine Lebensmittel in die Kühlbox, um eine Verunreinigung durch Bakterien zu vermeiden.
- Halten Sie das Innere des Weinschranks bitte trocken. Bitte trinken Sie den Flaschenwein während seiner Haltbarkeitsdauer.



## 2.2 Temperatureinstellung



(Die vorstehende Abbildung dient lediglich als Referenz. Die vorhandene Konfiguration ist vom tatsächlichen Produkt oder den Angaben des Lieferanten abhängig.)

### ► Display-Steuerung

Beim Einschalten des Kühlgeräts wird das Display 3 Sekunden lang vollständig angezeigt, dann ertönt der Startton und anschließend wird der normale Betrieb angezeigt.

Anzeige des Normalbetriebs: ① Wenn keine Störung vorliegt, wird die eingestellte Temperatur angezeigt ②. im Falle einer Störung wird ein Fehlercode angezeigt.

⚠ Dieser Kühler wird durch Berührung der Glastür gesteuert. Berühren Sie die Tasten sanft. Es ist zu vermeiden, dass der Display-Bereich durch scharfe Gegenstände zerkratzt wird, und das Gerät ist von einer Umgebung mit hohem Magnetfeld und hoher Luftfeuchtigkeit fernzuhalten. Andernfalls kann der Kühler möglicherweise nicht eingestellt werden und normal arbeiten.

### ► Sperren und entsperren

Drücken und halten Sie im gesperrten Zustand die „Sperrtaste“ (🔒) 3 Sekunden lang gedrückt, um die Sperre aufzuheben. Der Display-Bereich beginnt zu blinken.

Drücken und halten Sie im entsperrten Zustand die „Sperrtaste“ (🔒) 3 Sekunden lang gedrückt, um das Gerät in den gesperrten Zustand zu versetzen.

Mit Ausnahme der Beleuchtungsfunktion können die folgenden Vorgänge nur im entsperrten Zustand ausgeführt werden.

### ► Leuchtmodus

Drücken Sie die Beleuchtungstaste, bis der Summer ertönt, um die Innenbeleuchtung ein- oder auszuschalten.

### ► Superkühlmodus

Modus-Eingabe:

Drücken und halten Sie die Modus-Tasten zum „Sperren und Entsperren“ und für die „Beleuchtung“ 3 Sekunden lang gedrückt, um in den Modus zu gelangen. Auf dem Display wird „FC“ angezeigt und der Modus wird aktiviert.

Modus beenden:

Der Modus hält maximal 24 Stunden an und wird automatisch beendet.

Drücken und halten Sie die Modus-Tasten zum „Sperren und Entsperren“ und für die „Beleuchtung“ in diesem Modus erneut 3 Sekunden lang gedrückt, oder die Netz-Aus-Taste, um den Modus ebenfalls zu beenden.

### ► Umschalten von Fahrenheit- und Celsius-Temperaturskala

Drücken und halten Sie die Taste für die Temperaturerhöhung und die Taste für die Temperatursenkung 3 Sekunden lang gedrückt, um zwischen der Celsius- und der Fahrenheit-Temperaturskala umzuschalten. Auf dem Display wird die eingestellte Fahrenheit- oder Celsius-Temperatur im aktuellen Modus angezeigt.

### ► Temperatureinstellung

Drücken Sie die Taste für die Temperaturerhöhung, steigt die Temperatur um 1 °C (oder °F). Nach dem Sperren arbeitet der Kühler entsprechend dem eingestellten Wert.

Drücken Sie die Taste für die Temperatursenkung, sinkt die Temperatur um 1 °C (oder °F). Nach dem Sperren arbeitet der Kühler entsprechend dem eingestellten Wert.

⚠ Einstellbereich der Celsius-Temperatur: 5 °C - 18 °C; Einstellbereich der Fahrenheit-Temperatur: 41 °C - 64 °C.

### ► Speicherfunktion

Der Kühler verfügt über die Speicherfunktion nach dem Ausschalten. Nach dem Wiedereinschalten wird der Kühler entsprechend der Einstellung vor dem Ausschalten arbeiten.

## ► Fehlercode:

Wenn der Fehler auftritt, zeigt das Display die entsprechenden Fehlercodes an, wie in der unten stehenden Tabelle dargestellt. Sie sollten sich für die Wartung an eine Fachkraft wenden, um den normalen Betrieb des Kühlers zu gewährleisten.

Fehlercode	E1	E6	E7
Beschreibung	Fehler des Temperatursensors	Kommunikationsfehler	Fehler des Umgebungstemperatursensors

Wenn zu viele Dosen oder Flaschen im Kühler gelagert werden, kann die Temperatur im Inneren des Kühlers vorübergehend ansteigen.

## 2.3 Aufstellen

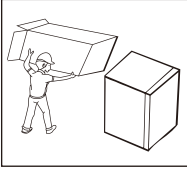

- Entfernen Sie vor der Benutzung des Gerätes jegliches Verpackungsmaterial einschließlich der unteren Dämpfung, der Schaumstoffpads und des Klebebandes im Inneren des Gerätes und ziehen Sie die Schutzfolie der Türen und des Gerätegehäuses ab.

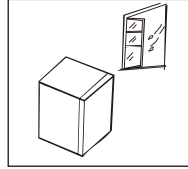

- Der Kühler sollte an einem gut belüfteten Ort in einem Innenraum aufgestellt werden. Der Boden muss eben und stabil sein (drehen Sie die Standfüße nach links oder rechts, um sie zu nivellieren, falls das Geräte nicht waagrecht steht).

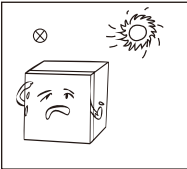

- Vermeiden Sie direkte Sonneneinstrahlung und Wärmequellen wie Herde, Heizkörper, usw.

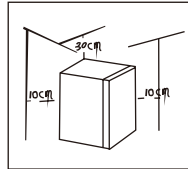

- Der Abstand vom Kühler nach oben muss mindestens 30 cm betragen. Lassen Sie an beiden Seiten und an der Rückseite mindestens 10 cm Platz, um die Wärmeabfuhr zu erleichtern.

## 2.4 Erstinbetriebnahme

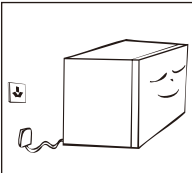

- Lassen Sie den Kühler nach dem Transport mehr als 2 Stunden stehen, bevor Sie den Strom einschalten, da ansonsten die Kühlleistung nachlassen oder der Kühler beschädigt werden könnte. Das Gerät muss eine halbe Stunde still stehen, bevor Sie den Netzstecker für die erstmalige Benutzung in die Netzsteckdose stecken können. Reinigen Sie den Geräteinnenraum, bevor Sie das Gerät das erste Mal am Stromnetz anschließen.
- Ziehen Sie den Netzstecker bei Stromausfall oder für die Reinigung der Gefriertruhe aus der Netzsteckdose. Schließen Sie den Weinkühler nach der Trennung vom Stromnetz nicht innerhalb von fünf Minuten wieder am Stromnetz an, um Beschädigungen des Kompressors durch aufeinanderfolgende Anlaufvorgänge zu vermeiden.
- Während der Kompressor arbeitet, bilden sich auf der Rückwand des gekühlten Faches Wassertröpfchen oder Frost, was eine normale Erscheinung ist. Der Frost schmilzt nach einer Weile und das Schmelzwasser fließt in den Schmelzwasserauffangbehälter, wo es verdunstet.
- Schließen Sie das Gerät weder an Energiesparsteckdosen noch an DC/AC-Wandler (z. B. eine Solaranlage, Landstrom) an.

## 2.5 Anordnung der Flaschen

- Die Flaschen dürfen die Rückseite des Kühlers nicht berühren, um einen guten Luftumlauf im Kühler zu gewährleisten.
- Der Raum für die Lagerung von Flaschen im Weinschrank (CE-JC99GE-FQ, siehe Abb. 2) basiert auf der folgenden markierten Flaschengröße (Abb. 1). Übergroße Flaschen können die mögliche Anzahl der Flaschen im Weinschrank verringern.
- Für Modell CE-JC99GE-FQ: Die empfohlene maximale Flaschenkapazität beträgt 34 Flaschen, wie in Abb.2 dargestellt



Abb. 1



Abb. 2

(Die vorstehende Abbildung dient lediglich als Referenz. Die vorhandene Konfiguration ist vom tatsächlichen Produkt oder den Angaben des Lieferanten abhängig.)

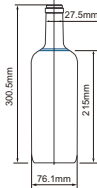
## 2.6 Praktische Ratschläge für die Lagerung von Traubenwein

- Lagern Sie Flaschenwein nicht kistenweise im Kühlschrank.
- Der Korken einer alten Flasche muss immer in den Wein getaucht sein, wenn dieser in den Weinkühler gestellt wird. Zwischen Wein und Korken darf sich kein Luftraum befinden.
- Ein offenes Flaschenregal ist hilfreich, da es den Luftumlauf nicht behindert. Die an der Flasche kondensierte Luftfeuchtigkeit kann schnell trocknen.
- Vor dem Servieren des Weins: Stellen Sie z. B. Roséwein 2-5 Stunden vor dem Trinken auf den Tisch und Rotwein 4-5 Stunden, dann kann er die geeignete Serviertemperatur erreichen. Weißwein hingegen kann direkt am Tisch serviert werden. Sekt ist stets in einem Kühlfach zu lagern und erst kurz vor dem Servieren herauszunehmen.
- Bitte beachten Sie, dass die Temperatur des Weins immer niedriger ist als die ideale Serviertemperatur, da die Temperatur beim Einschenken in ein Glas sofort um 1 bis 2 °C ansteigt.

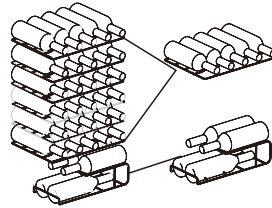
## 2.7 Serviertemperatur

Der Geschmack des Weins hängt von der richtigen Serviertemperatur ab. Sie bestimmt also seinen Geschmack. Wir schlagen vor, dass die Temperatur des Weins beim Servieren folgende Werte erreicht:

Weinsorten	Serviertemperatur
Bordeaux rot	18 °C
Louis Family trockener Rotwein/Barolo	17 °C
Burgunder rot / Bordeaux rot	16 °C
Portwein	15 °C
Junger Burgunder rot	14 °C
Junger Rotwein	12 °C
Junger Beaujolais / alle Weißweine mit wenig Restzucker	11 °C
Alte Weißweine / Chardonnay	10 °C
Sherry	9 °C
Junge Weißweine aus Spätlese	8 °C
Weißweine aus der Region Loire / Entre-deux-Mers	7 °C

## 2.8 Energiespartipps

- Das Gerät muss in einem trockenen und belüfteten Raum aufgestellt werden. Der Getränke Kühler darf nicht direkter Sonneneinstrahlung ausgesetzt sein oder neben einer Wärmequelle (wie beispielsweise einem Ofen, einer Heizung usw.) stehen. Des Weiteren ist bei Bedarf eine geeignete Dämmplatte zu installieren.
- Versuchen Sie, die Zeit so gering wie möglich zu halten, in der die Getränke Kühlertür geöffnet ist.

### 3 Wartung des Weinkühlers

#### 3.1 Den Weinkühler vom Stromnetz trennen

Ziehen Sie den Netzstecker, um den Weinkühler vom Stromnetz zu trennen.

#### 3.2 Den Gebrauch des Weinkühlers einstellen

Wenn der Kühler längere Zeit nicht benutzt wurde, tun Sie bitte Folgendes:

1. Trennen Sie den Kühler vom Stromnetz;
2. Reinigen Sie den Kühler;
3. Lassen Sie die Kühlertür offen.

#### 3.3 Reinigung des Weinkühlers

- Der Staub hinter dem Weinkühler und auf dem Fußboden muss rechtzeitig gereinigt werden, um die Kühlwirkung zu verbessern und Energie zu sparen.
- Überprüfen Sie regelmäßig die Türdichtung, um sicherzustellen, dass Sie nicht verschmutzt ist. Reinigen Sie die Türdichtung mit einem weichen, mit Seifenlauge oder verdünnten Reinigungsmittel angefeuchteten Tuch.
- Reinigen Sie den Innenraum des Weinkühlers regelmäßig, um Gerüchen vorzubeugen.
- Bitte schalten Sie den Strom vor der Reinigung aus, nehmen Sie Getränke, Regale, usw. heraus.
- Reinigen Sie den Innenraum des Weinkühlers mit einem weichen Tuch oder einem weichen Schwamm zusammen mit in 1 Liter Wasser gelösten 2 TL Backpulver. Spülen Sie anschließend mit Wasser ab und trocken Sie mit einem weichen Tuch ab. Öffnen Sie nach der Reinigung die Kühlschranktür, damit der Innenraum auf natürliche Weise trocknen kann, bevor Sie den Kühlschrank wieder am Stromnetz anschließen.
- Für die schwer zu reinigenden Bereiche des Weinkühlers (wie z. B. Einengungen, Zwischenräume oder Ecken) ist es empfehlenswert, sie mit einem weichen Lappen, einer weichen Bürste o. ä. zu reinigen. Setzen Sie diese bei Bedarf in Kombination mit weiteren zusätzlichen Hilfsmitteln (wie z. B. dünne Stäbchen) ein, um dafür zu sorgen, dass sich in diesen Bereichen keine Verschmutzungen oder Bakterien ansammeln.
- Reinigen Sie das Innere Ihres Getränkekühlers nicht mit Seifen, Reinigungsmitteln, Reinigungssprays usw., da diese Gerüche oder Verunreinigungen verursachen können.
- Reinigen Sie die Ablagen mit einem weichen Tuch, das mit Seifenwasser oder verdünntem Reinigungsmittel angefeuchtet ist. Spülen Sie diese anschließend mit Wasser ab und trocken Sie diese entweder mit einem weichen Tuch oder lassen Sie diese auf natürliche Weise trocknen.
- Das hölzerne Weinregal sollte nicht direkt in Flüssigkeit getaucht werden, um Riss- oder Schimmelbildung nach Befeuchtung zu vermeiden. Das hölzerne Weinregal ist mit einem trockenen, weichen Tuch zu reinigen. Das stark verschmutzte hölzerne Weinregal sollte mit einem weichen, ausgewrungenen Tuch gereinigt werden und an der Luft getrocknet werden.
- Wischen Sie die Außenseite des Getränkekühlers mit einem weichen Tuch ab, das mit einer Seifenlösung, einem Reinigungsmittel o. ä. benetzt wurde und wischen Sie diese anschließend trocken. Reiben/Kratzen Sie nicht auf der Oberfläche der Glastür, um Kratzern vorzubeugen und um zu verhindern, dass diese zerbricht.
- Verwenden Sie für die Reinigung des Weinkühlers keine harten Bürsten, Stahltopfreiniger, Drahtbürsten, Scheuermittel (wie Zahnpasta), organische Reinigungsmittel (wie Alkohol, Aceton, Bananenöl, usw.), kochendes Wasser oder saure/basische Mittel, da diese die Oberfläche und/oder den Innenraum des Gerätes beschädigen können. Durch kochendes Wasser und organische Lösungsmittel wie beispielsweise Benzen können sich die Kunststoffteile verformen oder beschädigt werden.
- Spülen Sie während der Reinigung niemals direkt mit Wasser oder anderen Flüssigkeiten ab, um einem Kurzschluss oder einer Beeinträchtigung der elektrischen Isolationseigenschaften nach dem direkten Wasser-/Flüssigkeitskontakt vorzubeugen. Die Bedienelemente und das Beleuchtungssystem in der Glastür dürfen nicht mit Wasser benetzt werden.



Hinweis:

Benutzen Sie keine scheuernden oder sauren Reinigungs- und Lösungsmittel.

## 4 Problembekämpfung

Keine Funktion	<p>Prüfen Sie, ob der Kühler an das Stromnetz angeschlossen ist. Niedrige Spannung.</p> <p>Prüfen Sie, ob sich der Temperaturregler im Betriebsbereich befindet. Stromausfall oder Auslöseschaltung.</p>
Laufen des Kompressors über einen langen Zeitraum hinweg	<p>Das ist normal, wenn im Sommer die Umgebungstemperatur hoch ist;</p> <p>LEgen Sie nicht zu viele Getränke auf einmal in den Kühler. Häufiges Öffnen der Kühltür.</p>
Die Beleuchtung funktioniert nicht	<p>Vergewissern Sie sich, dass das Gerät am Stromnetz angeschlossen ist und überprüfen Sie, ob die Innenraumlampe defekt ist.</p>
Laute Geräusche	<p>Überprüfen Sie, ob das Gerät ausnivelliert ist und stabil steht; Überprüfen Sie, ob das Gerätezubehör ordnungsgemäß eingesetzt ist.</p>
Überhitzung der Seitenwand. Oberflächenkondensation.	<p>Besonders beim Betrieb im Sommer kann das Gerätegehäuse durch die Wärmeabgabe des Kondensators warm werden, was jedoch eine normale Erscheinung ist.</p> <p>Kondensation: Kondensationen können auf der Außenseite des Geräts und an der Gerätetürdichtung auftreten, wenn die Luftfeuchtigkeit der Umgebung sehr hoch ist, was jedoch eine normale Erscheinung ist. Wischen Sie die Kondensation mit einem Handtuch weg und ändern Sie die eingestellte Temperatur auf einen geeigneten höheren Wert.</p>
Luftstromgeräusche Summen Klacken	<p>Das Fließen des Kältemittels in den Kältemittelleitungen erzeugt verschiedene Geräusche und Laute, was jedoch normal ist und die Kühlleistung nicht beeinträchtigt.</p> <p>Ein Summen wird durch den laufenden Kompressor erzeugt – besonders beim Anlaufen oder beim Abschalten des Kompressors.</p> <p>Ein Klacken wird durch das Magnetventil oder das elektrische Umschaltventil erzeugt, was jedoch eine normale Erscheinung ist und den Betrieb nicht beeinträchtigt.</p>

**Tabelle 1 Klimaklassen**

Klimaklasse	Symbol	Umgebungstemperaturbereich °C
<b>Kaltgemäßigt</b>	<b>SN</b>	<b>+10 bis +32</b>
<b>Kühlgemäßigt</b>	<b>N</b>	<b>+16 bis +32</b>
<b>Subtropisch</b>	<b>ST</b>	<b>+16 bis +38</b>
<b>Tropisch</b>	<b>T</b>	<b>+16 bis +43</b>

Kaltgemäßigt: Dieses Kühlgerät ist für den Betrieb in einem Umgebungstemperaturbereich von 10 °C bis 32 °C vorgesehen;

Kühlgemäßigt: Dieses Kühlgerät ist für den Betrieb in einem Umgebungstemperaturbereich von 16 °C bis 32 °C vorgesehen;

Subtropisch: Dieses Kühlgerät ist für den Betrieb in einem Umgebungstemperaturbereich von 16 °C bis 38 °C vorgesehen;

Tropisch: Dieses Kühlgerät ist für den Betrieb in einem Umgebungstemperaturbereich von 16 °C bis 43 °C vorgesehen;

### Speziell für den neuen EU-Standard

- Die in der nachstehenden Tabelle aufgeführten Ersatzteile können über den Kanal \_ bezogen werden.

Ersatzteil	Bereitgestellt für	Für die Beschaffung benötigte Mindestzeitdauer
Thermostate	Professionelles Wartungspersonal	Mindestens 7 Jahre nach Markteinführung des letzten Modells
Temperatursensoren	Professionelles Wartungspersonal	Mindestens 7 Jahre nach Markteinführung des letzten Modells
Leiterplatten	Professionelles Wartungspersonal	Mindestens 7 Jahre nach Markteinführung des letzten Modells
Lichtquellen	Professionelles Wartungspersonal	Mindestens 7 Jahre nach Markteinführung des letzten Modells
Türgriffe	Fachwerkstätten und Endbenutzer/-innen	Mindestens 7 Jahre nach Markteinführung des letzten Modells
Türscharniere	Fachwerkstätten und Endbenutzer/-innen	Mindestens 7 Jahre nach Markteinführung des letzten Modells
Ablagen	Fachwerkstätten und Endbenutzer/-innen	Mindestens 7 Jahre nach Markteinführung des letzten Modells
Körbe	Fachwerkstätten und Endbenutzer/-innen	Mindestens 7 Jahre nach Markteinführung des letzten Modells
Türdichtungen	Fachwerkstätten und Endbenutzer/-innen	Mindestens 10 Jahre nach Markteinführung des letzten Modells

- Die minimal für die Bereitstellung von Ersatzteilen benötigte Bereitstellungszeit beträgt 15 Werktage.
- Die Modellinformationen sowie die Modellidentifikation in der Produktdatenbank können Sie durch Scannen des Web-Links im QR-Code (wenn vorhanden) erhalten, der sich auf dem Energieeffizienzchild des Produkts befindet.

## DE Entsorgung

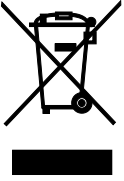

Das Symbol der durchgestrichenen Abfalltonne auf Rädern auf dem Produkt oder seiner Verpackung bedeutet, dass das Gerät nicht im Hausmüll entsorgt werden darf, sondern eine separate Entsorgung erfordert. Sie können das Altgerät kostenfrei bei einer geeigneten kommunalen Sammelstelle für Elektro- und Elektronikaltgeräte, z.B. einem Wertstoffhof, abgeben. Die Adressen erhalten Sie von Ihrer Stadt- bzw. Kommunalverwaltung. Alternativ können Sie kleine Elektroaltgeräte mit einer Kantenlänge bis zu 25 cm bei Händlern mit einer Verkaufsfläche für Elektro- und Elektronikgeräte von mind. 400 m<sup>2</sup> oder Lebensmittelhändlern mit einer Gesamtverkaufsfläche von mind. 800 m<sup>2</sup>, die zumindest mehrmals im Jahr Elektro- und Elektronikgeräte anbieten, unentgeltlich zurückgeben. Größere Altgeräte können beim Neukauf eines Geräts der gleichen Geräteart, das im Wesentlichen die gleichen Funktionen wie das neue Gerät erfüllt, bei einem entsprechenden Händler kostenfrei zurückgegeben werden. Bezüglich der Modalitäten der Rückgabe eines Altgeräts im Fall der Auslieferung des neuen Geräts, wenden Sie sich bitte an Ihren Händler.

Bitte Entnehmen Sie – sofern möglich – vor der Entsorgung des Produkts sämtliche Batterien und Akkus sowie alle Lampen, die zerstörungsfrei entnommen werden können.

Wir weisen darauf hin, dass Sie für die Löschung personenbezogener Daten auf dem zu entsorgenden Gerät selbst verantwortlich sind.

## **AT** Entsorgung



Das Symbol der durchgestrichenen Abfalltonne auf Rädern auf dem Produkt oder seiner Verpackung bedeutet, dass das Gerät nicht im Hausmüll entsorgt werden darf, sondern eine separate Entsorgung erfordert. Sie können das Altgerät kostenfrei bei einer geeigneten kommunalen Sammelstelle für Elektro- und Elektronikaltgeräte, z.B. einem Wertstoffhof, abgeben. Die Adressen erhalten Sie von Ihrer Stadt- bzw. Kommunalverwaltung. Alternativ können Sie Elektroaltgeräte beim Kauf eines neuen Geräts der gleichen Art und mit derselben Funktion bei einem stationären Händler unentgeltlich zurückgeben. Bezüglich der Modalitäten der Rückgabe eines Altgeräts im Fall der Auslieferung des neuen Geräts, wenden Sie sich bitte an Ihren Händler.

Bitte Entnehmen Sie – sofern möglich – vor der Entsorgung des Produkts sämtliche Batterien und Akkus sowie alle Lampen, die zerstörungsfrei entnommen werden können.

Wir weisen darauf hin, dass Sie für die Löschung personenbezogener Daten auf dem zu entsorgenden Gerät selbst verantwortlich sind.

Das Gerät kann Stoffe enthalten, die bei falscher Entsorgung Umwelt und menschliche Gesundheit gefährden können. Das Materialrecycling hilft, Abfall zu reduzieren und Ressourcen zu schonen. Durch die getrennte Sammlung von Altgeräten und deren Recycling tragen Sie zur Vermeidung negativer Auswirkungen auf die Umwelt und die menschliche Gesundheit bei.



## Konformitätserklärung

Hiermit erklärt die baytronic Handels GmbH, dass sich das Produkt NABO WS 9635 in Übereinstimmung mit den folgenden Anforderungen befindet: Niederspannungsrichtlinie 2014/35/EU, EMV-Richtlinie 2014/30/EU, Ökodesign-Richtlinie 2009/125/EG und RoHS-Richtlinie 2011/65/EU.



Die vollständige Konformitätserklärung finden Sie unter:

[www.nabo.at/service/archiv/](http://www.nabo.at/service/archiv/)



**Importeur / Hersteller:**

baytronic Handels GmbH | Harterfeldweg 4; A-4481 Asten | [www.nabo.at](http://www.nabo.at)